



Офисы и производство в России:
ООО «МГК «Световые Технологии»
Россия, 127273, г. Москва,
ул. Отрадная, д. 2Б, стр. 7
Т +7 (495) 995 55 95
Ф +7 (495) 995 55 96
info@msk.LTcompany.com

Рязанский филиал
ООО «МГК «Световые Технологии»
390010, г. Рязань,
ул. Магистральная, д. 11а
Т +7 (4912) 46 00 10
Ф +7 (4912) 46 00 19
info@rzn.LTcompany.com

Подразделение
ООО «МГК «Световые Технологии»
Санкт-Петербург (Северо-Западный
Федеральный округ РФ)
Россия, 195112, г. Санкт-Петербург,
пл. Карла Фаберже, 8, офис 321
Т +7 (812) 493 38 10
Ф +7 (812) 493 38 09
spb@LTcompany.com

Подразделение
ООО «МГК «Световые Технологии» Краснодар
(Южный Федеральный округ РФ)
Россия, 350049, г. Краснодар,
ул. Уральская, 75/1, офис 8
Т +7 (861) 212 65 88
Ф +7 (861) 212 65 89
krsnodar@LTcompany.com

Подразделение
ООО «МГК «Световые Технологии» Ростов-на-Дону
(Южный Федеральный округ РФ)

(Шоу-рум) Россия, 344000, г. Ростов-на-Дону,
ул. Доватора, 131
Т +7 (928) 204 66 63

(Офис) Россия, 344016, г. Ростов-на-Дону,
ул. Буровая, 46
Т +7 (863) 201 70 45

Подразделение
ООО «МГК «Световые Технологии» Казань
(Приволжский Федеральный округ РФ)
Россия, 420133, г. Казань,
ул. Гаврилова, 1, офис 327
Т +7 (843) 515 32 57
Ф +7 (843) 515 32 58
kazan@LTcompany.com

Подразделение
ООО «МГК «Световые Технологии» Самара
(Приволжский Федеральный округ РФ)
Т +7 (927) 764 77 11
samara@LTcompany.com

Региональный представитель
ООО «МГК «Световые Технологии»
Нижний Новгород
(Приволжский Федеральный округ РФ)
Т +7 (920) 044 05 57
n.novgorod@LTcompany.com

Подразделение ООО «МГК «Световые Технологии»
Новосибирск (Сибирский Федеральный округ РФ)
Россия, 630073, г. Новосибирск,
Пр-т Карла Маркса, 57, офис 708
Т +7 (383) 363 58 48
Ф +7 (383) 363 58 48
novosibirsk@LTcompany.com

Региональный представитель
ООО «МГК «Световые Технологии»
Красноярск (Сибирский Федеральный округ РФ)
Т +7 (929) 339 92 79
krsnoyarsk@LTcompany.com

Подразделение
ООО «МГК «Световые Технологии» Екатеринбург
(Уральский Федеральный округ РФ)
Россия, 620075, г. Екатеринбург,
ул. Народной воли, д. 65, оф. 306
Т +7 (343) 311 65 02
Ф +7 (343) 311 65 03
ekaterinburg@LTcompany.com

Офисы в Республике Казахстан:
Представительство
ООО «МГК «Световые Технологии»
в Республике Казахстан
Казахстан, 050059, г. Алматы,
пр-т Аль Фараби, 13, пав. 2В, офис А44
Т +7 (727) 311 11 49
Ф +7 (727) 311 11 47
almaty@LTcompany.com

ТОО «Световые Технологии Казахстан»
Казахстан, 010000 г. Астана, район Сарыарка,
ул. Бейбитшилик, 14, этаж 9
Т +7 (7172) 797 640
astana@LTcompany.com

Офис в Республике Беларусь:
Представительство
ООО «МГК «Световые Технологии»
в Республике Беларусь
Т +375 500 33 667 0524
minsk@LTcompany.com

Офис и производство в Украине:
Подразделение ООО «КОМПАНИЯ «ВИТАВА» Киев
Украина, 02090, г. Киев,
ул. Владимира Сосюры, 6
Т +38 (044) 585 47 88
Ф +38 (044) 585 51 94
info@kiev.LTcompany.com

ООО «КОМПАНИЯ «ВИТАВА»
(Производство) Украина, 07100, Киевская область,
г. Славутич, пр-т Энтузиастов, 8
Т +38 (04579) 299 01
Ф +38 (04579) 299 02
info@slv.LTcompany.com

Офис в Германии:
Lighting Technologies Europe GmbH
Fraunhoferstrasse 7, 85737 Ismaning, Germany
Т +49 89 97892677
Ф +49 89 97892677
eu.sales@LTcompany.com

Производство в Испании:
Lighting Technologies TRQ, S.L.
Avda. Pio XII, 38, 12500 Vinaros, Spain
Т +34 (964) 404 024
Ф +34 (964) 401 272
info@trqsl.com
www.trqsl.com

Офис в Китае:
#1317, Building B, Kabusi Square, Dongguan City,
Guangdong, 523123, China
Т +86 (769) 2336 1997
Ф +86 (769) 2336 9958
china@LTcompany.com

Офис и производство в Индии:
MC Junction, No. 201, 3rd Main, Kasturi Nagar,
Bangalore, 560043, India
Т +91 (991) 638 03 99
india@LTcompany.com

Производство в Индии:
#40, Road No. 3, 1st Phase, Bangalore, 560105, India
india@LTcompany.com

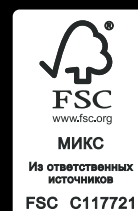

Каталог отпечатан на
FSC сертифицированной
бумаге типографией
АЛЬФА-ДИЗАЙН, также
сертифицированной FSC.



Клуб партнеров

Профессиональный Клуб Партнеров компании «Световые Технологии» сегодня насчитывает более 4 000 человек. Это наши партнеры, дистрибьюторы, проектировщики, дизайнеры, архитекторы, инженеры и специалисты, работающие в светотехнической отрасли. Мы приглашаем Вас присоединиться к нашему Клубу и воспользоваться всеми преимуществами членства:

Регулярные новостные рассылки

Став членом Клуба, Вы получите первоочередное право узнавать обо всех новинках в продуктовой линейке компании, специальных акциях и предложениях, а также конкурсах с ценными призами. Вы будете первыми получать наши электронные и печатные каталоги.

Выгодные предложения и привилегии

Специально для членов Клуба предлагается бесплатное участие в конференциях, форумах и семинарах, в рамках которых мы делимся нашим опытом и знаниями, накопленными за 15 лет работы компании.

Обмен знаниями

Вступив в Клуб, Вы откроете для себя доступ к аналитическим отчетам, разработанным специалистами компании, сравнительным характеристикам товаров различных торговых марок и другой полезной информации.

Профессиональные консультации

К Вашим услугам профессиональные консультации наших специалистов по всем вопросам в сфере компетенции компании.

Присоединяйтесь к Профессиональному Клубу Партнеров компании «Световые Технологии»!

Подробнее на www.LTcompany.com



О компании

Компания «Световые Технологии» – крупнейший производитель светотехнического оборудования – работает на рынках России, стран СНГ и Западной Европы с 1997 года.

Основная сфера деятельности – разработка, производство и сбыт световых приборов общего и специального назначения. Ассортимент выпускаемой продукции насчитывает более 3000 модификаций светильников для внутреннего и наружного освещения общественно-административных зданий, спортивных сооружений, торговых комплексов, производственных объектов.

Структура компании включает в себя производства – в России, Испании, Украине, Индии и Казахстане подразделения, созданные для реализации продукции ТМ «Световые Технологии», а также сети представительств, осуществляющих консультационную деятельность.

Реализация продукции осуществляется через дистрибьюторскую сеть, основные клиенты которой – крупнейшие оптовые светотехнические и электротехнические компании России, стран СНГ и Европы.

Благодаря инвестициям, производство по уровню и разнообразию технологического оборудования не уступает европейским производителям.

Производственные мощности занимают площадь более 84 тыс. м² и позволяют осуществлять полный цикл производства.

Технологические линии представлены известными производителями: Trumatik, Trumpf (Германия),

Opapres (Испания), Salvagnini, Dallan (Италия), Ergon (Великобритания), LVD (Бельгия), Bystronic (Швейцария), Luna (Швеция), Vaykal (Турция).

Система менеджмента качества, действующая на заводах, соответствует требованиям международного стандарта ISO 9001, вся производимая продукция соответствует российским и международным стандартам.

Вся продукция ТМ «Световые Технологии» может маркироваться Европейским знаком качества ENEC.

Современные производственные мощности, а также собственное бюро промышленного дизайна, сотрудничество с ведущими европейскими дизайнерами, штат высококвалифицированных R&D специалистов – все это позволяет осуществлять полный цикл по созданию продукции от идеи до воплощения.

Компания «Световые Технологии» получила свидетельство саморегулируемой организации о подготовке проектной документации по следующим видам работ:

- работы по подготовке сведений о внутреннем инженерном оборудовании, внутренних сетях инженерно-технического обеспечения, о перечне инженерно-технических мероприятий: работы по подготовке проектов внутренних систем электроснабжения;
- работы по подготовке сведений о наружных сетях инженерно-технического обеспечения, о перечне инженерно-технических мероприятий: работы по подготовке проектов наружных сетей электроснабжения до 35 кВ включительно и их сооружений.

	Степень защиты светильника		Газоразрядная лампа
	Допускается использование в тяжелых условиях эксплуатации		Линейная газоразрядная лампа
	Знак заземления (класс защиты I от поражения электрическим током)		Светодиод
	Класс защиты II от поражения электрическим током		Климатическая зона
	Светильники, предназначенные для установки непосредственно на поверхности из нормально-воспламеняемых материалов		Температура окружающей среды
	Знак соответствия европейским нормам электромагнитной совместимости		Использование в помещениях при отрицательных температурах
	Знак соответствия европейским стандартам EN 60598-1:2008; EN 60598-2-2:1996		Использование в помещениях при температуре до +60°C
	Знак соответствия всем техническим регламентам Таможенного Союза		Категория защиты от ударов
	Номинальное напряжение		Электромагнитный пускорегулирующий аппарат
	Блок аварийного питания		Электронный пускорегулирующий аппарат
	Блок аварийного питания для светодиодных светильников		ЭПРА регулируемый (1...10 В)
	Трубчатая люминесцентная лампа Ø16 мм		
	Трубчатая люминесцентная лампа Ø26 мм		
	Компактная люминесцентная лампа		
	Интегрированная компактная люминесцентная лампа		

Сохраняем за собой право на ошибки и внесение изменений в конструкции световых приборов, не влияющих на их функционирование. Приведенные в каталоге рисунки выполнены без соблюдения масштаба. Все кривые силы света приведены в относительных единицах (кд/1000 лм). Все световые приборы соответствуют общим требованиям, установленным ГОСТ Р МЭК 60598-1-2003. Торговая марка «Световые Технологии» защищена.

	Категория электрооборудования. Особо взрывобезопасное оборудование		Вид взрывозащиты. Искробезопасная электрическая цепь
	Категория электрооборудования. Взрывобезопасное		Особые условия применения оборудования
	Категория электрооборудования. Электрооборудование повышенной надежности против взрыва		Уровень взрывозащиты для оборудования, предназначенного для применения в местах, где вероятно возникновение взрывоопасной среды, создаваемой смесями воздуха и газов, паров, туманов
	Температурный класс электрооборудования		Уровень взрывозащиты для оборудования, предназначенного для применения в местах, в которых маловероятно возникновение взрывоопасной среды, создаваемой смесями воздуха и газов, паров, туманов, или, если она возникает, то нечасто и только на короткий период времени
	Группа электрооборудования. Оборудование, применяемое вне шахт и рудников		Нефтегазовая промышленность
	Группа электрооборудования. Типичный газ – пропан		Применение на открытых палубах морских судов, платформах и иных объектах, поднадзорных РМРС (Российский Морской Регистр Судоходства)
	Группа электрооборудования. Типичный газ – этилен		
	Группа электрооборудования. Типичный газ – водород		
	Вид взрывозащиты. Взрывонепроницаемая оболочка		
	Вид взрывозащиты. Предотвращение искрения и высоких температур		
	Вид взрывозащиты. Искробезопасная электрическая цепь		
	Вид взрывозащиты. Заполнение компаундом		
	Вид взрывозащиты. Неискрящее оборудование.		
	Вид взрывозащиты. Оборудование, защищенное корпусом с ограниченной вентиляцией		
	Вид взрывозащиты. Заполнение кварцевым песком		

Осветительное оборудование	стр. 16-59
Коммутационное оборудование	стр. 60-105
Посты управления	стр. 106-123
Кабельные вводы, муфты и фитинги	стр. 124-173
Справочно-техническая информация	стр. 174-220

Experience Light



Лучшее освещение во имя лучшего будущего

Основывая компанию «Световые Технологии» в 1997 году, мы поставили цель — создавать исключительно качественное освещение. Свет, который требует минимум энергии. Свет, отвечающий экологическим требованиям. Свет, который является неотъемлемой частью жизни наших клиентов. Свет, который поможет сократить энергопотребление и снизить негативное воздействие на экологию уже в ближайшем будущем.

По мере развития нашей компании, мы прилагаем все усилия для реализации этих целей. Все эти задачи интегрированы в нашей Стратегии устойчивого развития — одном из ключевых корпоративных стандартов, которого мы неукоснительно придерживаемся в своей работе. В основе — комплексный взгляд на нашу деятельность, позволяющий принимать верные решения в сфере осветительных технологий, а также достигать баланса социальных, экономических и экологических составляющих на каждом этапе — от подбора материалов до поставки светильников нашим клиентам.

Мы на регулярной основе инвестируем в новейшие технологии, которые станут очевидным преимуществом в будущем. Это не только позволяет нам создавать более долговечные светильники, дающие больше света на ватт электроэнергии, но и делает возможным рациональное

использование ресурсов. Наши достижения подтверждены международными сертификатами, выданными, в частности, авторитетной испытательной лабораторией KEMA. По праву мы гордимся престижным знаком ENEC, которым отмечена наша продукция.

Мы повышаем эффективность рабочих процессов, сокращаем выбросы и увеличиваем долю перерабатываемых материалов. Инвестиции в сотрудников способствуют развитию их профессиональных навыков и знаний.

Наша компания активно поддерживает создание школы технического освещения, повышение эффективности в сфере светотехники и оптимизацию энергопотребления в России на базе светодиодных технологий.

Мы уже достигли многого, и с большим оптимизмом смотрим в будущее. Создавая красивый, экономически выгодный и экологически безопасный свет, мы продолжим наш путь в сторону инноваций.

Добро пожаловать во вселенную «Световых Технологий»!
Мы от всей души надеемся, что станем для Вас надежным партнером на долгие годы.



Дмитрий Налогин
Президент

Сергей Мишкин
Вице-президент

Gopakumar Pazhedath
Вице-президент
по инвестициям

Satish Ninkileri
Вице-президент
по развитию производства



СВЕТ

ВО ИМЯ

будущего

Компания «Световые Технологии» стремится к созданию долговечного света. Это предполагает не только использование новейших светодиодных технологий при создании светильников, что снижает энергопотребление и продлевает срок службы. Мы уделяем особое внимание производственному процессу.

Значок «солнца», который Вы можете видеть на этой странице, является следствием нашей работы в данном направлении. Увидев этот знак на упаковке нашей продукции, Вы можете быть уверены, что данный светильник соответствует разработанному нами строгому стандарту SUN: «Нормы устойчивого использования» (англ. "Sustainable Usability Norm").

За последние годы нам удалось удвоить количество люменов на ватт электроэнергии и повысить долговечность

светильников на 80%. Кроме того, мы сумели добиться снижения шумов и пульсации для более комфортного освещения рабочих и домашних помещений.

«Световые Технологии» – компания с высоким уровнем социальной ответственности. Мы взаимодействуем с социальными и профессиональными организациями: поддерживаем спортивные клубы, участвуем в социальных программах, инициативах в сфере здравоохранения и т.д.

Мы строим компанию – мирового лидера в своей отрасли, основываясь на современных методах устойчивого производства и принципах социальной ответственности. Мы станем для Вас надежным партнером, предлагающим все более эффективные продукты и решения. Лучшее освещение во имя лучшего будущего!

Осветительное оборудование



ATLAS LED
стр. 19-21



HECTOR LED
стр. 22-23



CRONUS LED
стр. 24-25



CALYPSO LED
стр. 26-28



INSEL LED Ex
стр. 29-31



ExRAY LED
стр. 32



POLARIS
стр. 33-35



NEPTUNE
стр. 36-37



AQUARIUS
стр. 38-39



URAN LED Exd
стр. 40-41



FLASH LED
стр. 42-43



SLICK LED Ex
стр. 44-45



HB LED Ex
стр. 46-47



ARCTIC M LED Ex
стр. 48-49



INOX LED Ex
стр. 50-51



ARCTIC SMC Ex
стр. 52-53



INOX Ex
стр. 54-55



LEADER UM LED Ex
стр. 56-58



Аксессуары
LEADER UM Ex стр. 59

Коммутационное оборудование



LTJB-IIB
стр. 65-69



LTJB-IIC
стр. 70-73



LTJB-IIC-R
стр. 74-75



LTJB-IIC-RM
стр. 76-77



LTJB-eSS
стр. 78-84



LTJB-eA
стр. 85-97



LTJB-eP
стр. 98-105

Посты управления



Посты управления
LTCP-eP стр. 114

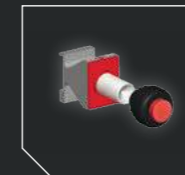

Индикаторы для
постов стр. 115-116

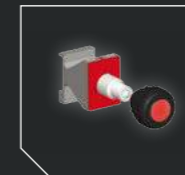

Индикаторы с кнопкой
для постов стр. 117



Кнопки для постов
стр. 118-119



Переключатели для
постов стр. 120-123

Кабельные вводы, муфты и фитинги



LT-BA, LT-BA...L
стр. 128-129



LT-KBAU
стр. 130-131



LT-BUE
стр. 132-133



LT-EBS
стр. 134-135



LT-EBM
стр. 136-137



LT-EBMS
стр. 138-139



LT-SV
стр. 140-141



LT-EBLS
стр. 142-143



LT-EBLQ
стр. 144-145



LT-EBLN
стр. 146-147



LT-EBMC
стр. 148-149



LT-BM(N)-X
стр. 150-151



LT-BM-X (axb)
стр. 152-153



LT-B-RA
стр. 154-155



LT-B-RB
стр. 156-157



LT-B-RN
стр. 158-159



LT-B-RM
стр. 160-161



LT-BDRV
стр. 162



LT-BBVP
стр. 163



LT-B-TS
стр. 164-165



LT-HITP-X
стр. 166-167



Аксессуары
стр. 168-173

Осветительное оборудование





ATLAS LED стр. 19-21	HECTOR LED стр. 22-23	CRONUS LED стр. 24-25	CALYPSO LED стр. 26-28	INSEL LED Ex стр. 29-31	ExRAY LED стр. 32
POLARIS стр. 33-35	NEPTUNE стр. 36-37	AQUARIUS стр. 38-39	URAN LED Exd стр. 40-41	FLASH LED стр. 42-43	SLICK LED Ex стр. 44-45
HB LED Ex стр. 46-47	ARCTIC M LED Ex стр. 48-49	INOX LED Ex стр. 50-51	ARCTIC SMC Ex стр. 52-53	INOX Ex стр. 54-55	LEADER UM LED Ex стр. 56-58



Аксессуары
LEADER UM стр. 59



Установка

Универсальный способ крепления на скобе с фиксацией угла наклона светильника. Для светильников мощностью 20 Вт, 30 Вт предусмотрено также крепление на трубу.

Конструкция

Светильник состоит из корпуса, изготовленного из литого алюминиевого сплава без примесей меди, в котором смонтирован светодиодный модуль, источник питания и винтовые клеммные зажимы для подключения питания. Рассеиватель соединен с корпусом, образуя герметичное взрывонепроницаемое соединение. Светодиодный модуль, источник питания и клеммные зажимы расположены в отдельных взрывобезопасных объемах. Взрывозащита обеспечивается видами защиты «взрывонепроницаемая оболочка «d» и оборудование с видом взрывозащиты от воспламенения пыли «t».

Оптическая часть

Рассеиватель из закаленного ударпрочного боросиликатного стекла.

Характеристики

Зоны применения:

по газу – 1, 2;
по пыли – 21, 22 по ГОСТ Р МЭК 60079.
Светильник может применяться на открытых палубах морских судов, платформах и иных объектах, поднадзорных РМРС (Российский Морской Регистр Судоходства).

Маркировка взрывозащиты:

1 Ex d IIC T6 Gb/Ex tb IIIC Ta80°C Db – для светильников мощностью 10 Вт, 20 Вт, 30 Вт;
1 Ex d IIC T5 Gb/Ex tb IIIC Ta100°C Db – для светильников мощностью 50 Вт, 70 Вт, 100 Вт, 120 Вт.

Подключение: винтовые клеммные зажимы, 3x1,5~4 мм² (L+N+PE). Для модификаций ATLAS LED50, ATLAS LED 70, ATLAS LED 100, ATLAS LED120 предусмотрено транзитное подключение.

Отверстия для ввода питающего кабеля:

M20x1,5 – для светильников ATLAS LED 10 (1 шт.)
M25x1,5 – для светильников ATLAS LED 20...ATLAS LED120
ATLAS LED 20/30 (1 шт.), ATLAS LED 50...ATLAS LED120 (4 шт.)

Источник питания: встроенный, расположен в отдельном объеме, соответствует ГОСТ Р 51318.15-99 по электромагнитной совместимости (ЭМС).

Диаметр вводимого кабеля:

Бронированный кабель:
ATLAS LED 10 – 6...20 мм
ATLAS LED20... ATLAS LED120 – 9...26 мм
Небронированный кабель (в т. ч. для трубных кабельных вводов):
ATLAS LED 10 – 3...16 мм
ATLAS LED20... ATLAS LED120 – 10...20 мм.

Заземление: внутреннее и внешнее, винты M5x1,5 из коррозионно стойкой фрикционно безопасной стали.

Кабельные вводы: сертифицированные в соответствии с требованиями ТР ТС 012/2011, заказываются дополнительно (см. раздел 4). Светильники поставляются с отверстиями для ввода кабеля, заглушенными сертифицированными взрывозащищенными заглушками.

Светильники со способом монтажа «на трубу» поставляются в комплекте с взрывозащищенным кабельным вводом для трубной проводки LT-EBM2MBNS (материал корпуса – никелированная латунь, уплотнения из силикона, присоединительная резьба – M25x1,5/G3/4").

Индекс цветопередачи: 75

Цветовая температура: 5000 К

Сертификаты

Сертификат соответствия
ТР ТС - № TC RU C-RU.ГБ08.В.00575.
Система добровольной сертификации
ГАЗПРОМСЕРТ, ГО00.RU.1135.H00325.

Габаритные размеры корпуса

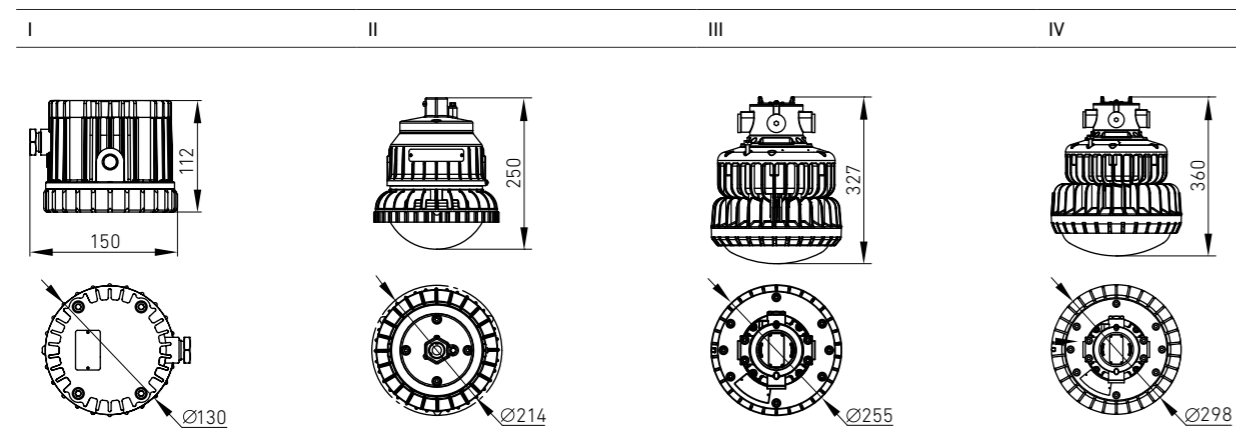

Способы монтажа

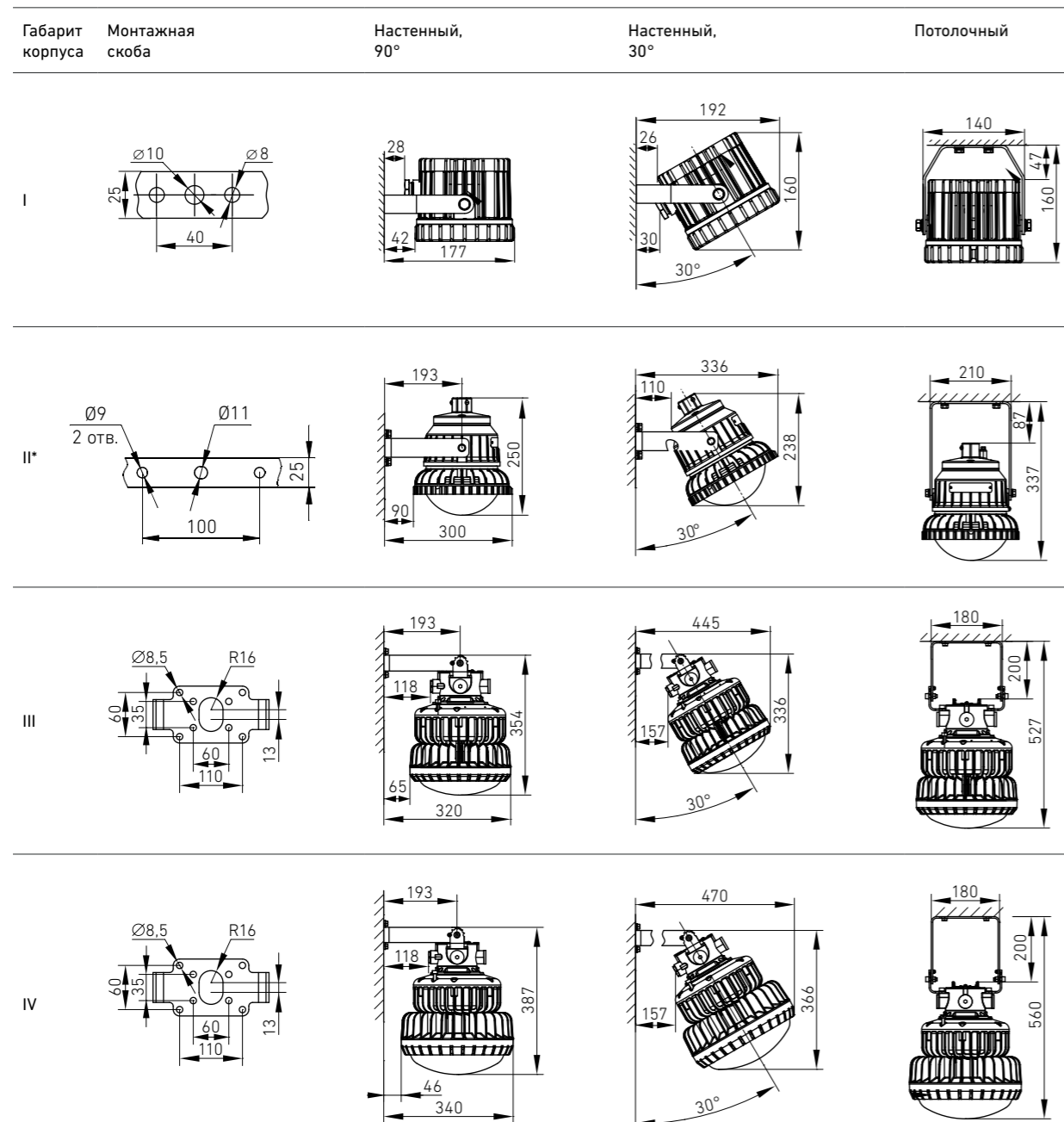

Структура условного обозначения

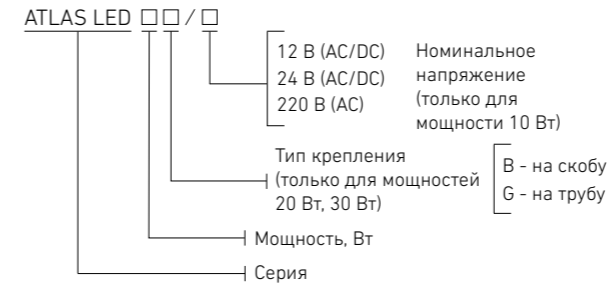

Пример формулировки заказа:
ATLAS LED 10/24 - светодиодный взрывозащищенный светильник серии ATLAS, мощностью 10 Вт на напряжение 24В AC/DC.

ATLAS LED 10

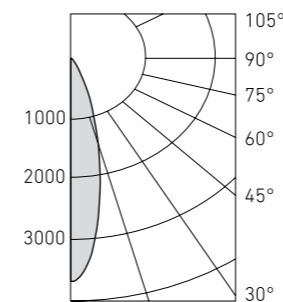

ATLAS LED 20/30

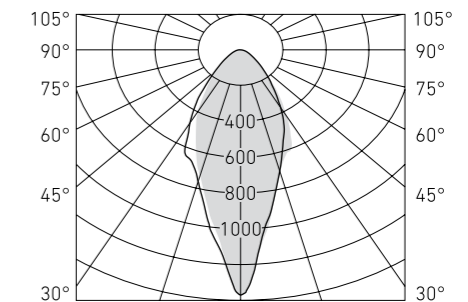

ATLAS LED 50 / 70

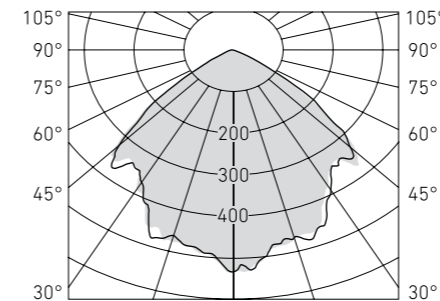

ATLAS LED 100 / 120

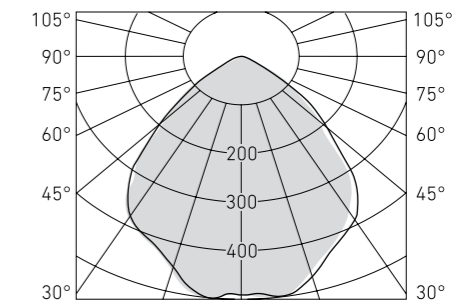

Артикул	Габарит корпуса	Световой поток, лм	Мощность, Вт	Лм/Вт	Масса, кг	Код светильника	PFC
ATLAS LED 10/220		1000	10	100	2,2	4585000010	≥0,96
ATLAS LED 10/12*	I	1000	10	100	2,2	1585000030	≥0,96
ATLAS LED 10/24*		1000	10	100	2,2	1585000040	≥0,96
ATLAS LED 20		1870	20	93	3,5	4585000020	≥0,97
ATLAS LED 20G	II	1870	20	93	3,5	1585000010	≥0,97
ATLAS LED 30		2800	30	93	3,5	4585000030	≥0,97
ATLAS LED 30G		2800	30	93	3,5	1585000020	≥0,97
ATLAS LED 50	III	3680	50	74	6,5	4585000040	≥0,99
ATLAS LED 70		4870	70	70	6,5	4585000050	≥0,99
ATLAS LED 100	IV	9000	100	90	7,5	4585000060	≥0,98
ATLAS LED 120		10800	120	90	7,5	4585000070	≥0,98

* возможность работы в сети переменного и постоянного тока для напряжений 12 В, 24 В



* также для светильников ATLAS LED 20, ATLAS LED 30 (II габарит корпуса) предусмотрена возможность монтажа на трубу



HECTOR LED C

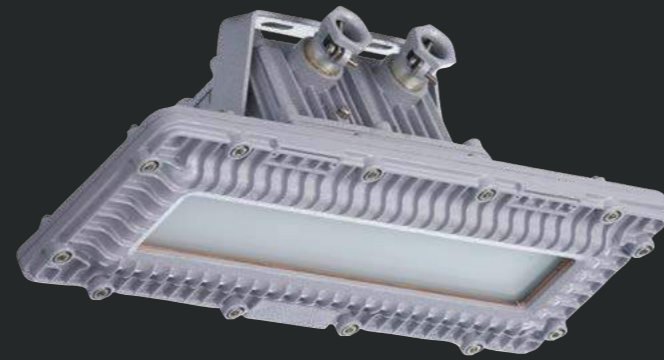

HECTOR LED R



Установка

Универсальный способ крепления на скобе с фиксацией угла наклона светильника.

Установочные размеры скобы

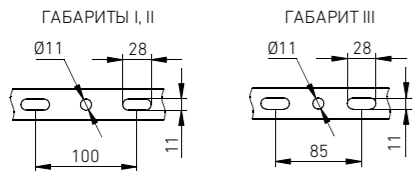

Конструкция

Светильник состоит из корпуса, изготовленного из литого алюминиевого сплава без примесей меди, в котором смонтирован светодиодный модуль, источник питания и винтовые клеммные зажимы для подключения питания. Рассеиватель соединен с корпусом, образуя герметичное взрывонепроницаемое соединение. Светодиодный модуль, источник питания и клеммные зажимы расположены в отдельных взрывобезопасных объемах. Взрывозащита обеспечивается видами защиты «взрывонепроницаемая оболочка «д», «оборудование с видом взрывозащиты от воспламенения пыли «т».

Оптическая часть

Рассеиватель из закаленного ударопрочного боросиликатного матового стекла.

Характеристики

Зоны применения:

- по газу – 1, 2;
- по пыли – 21, 22 по ГОСТ Р МЭК 60079.

Светильник может применяться на открытых палубах морских судов, платформах и иных объектах, поднадзорных РМРС (Российский Морской Регистр Судоходства). Светильники могут применяться в подземных выработках шахт, рудников, опасных в отношении рудничного газа и (или) горючей пыли.

Маркировка взрывозащиты:

- 1 Ex d IIB T5 Gb/Ex tb IIIC Ta100°C Db – для светильников мощностью 30 Вт, 50 Вт;
- 1 Ex d IIB T4 Gb/Ex tb IIIC Ta130°C Db – для светильников мощностью 70 Вт, 100 Вт, 120 Вт.

Подключение: винтовые клеммные зажимы, 3x1,5~4 мм² (L+N+PE). Предусмотрено транзитное подключение.

Отверстия для ввода питающего кабеля: M25x1,5 (2 шт.)

Кабельные вводы: сертифицированные в соответствии с требованиями ТР ТС 012/2011, заказываются дополнительно (см. раздел 4). Светильники поставляются с отверстиями для ввода кабеля, заглушенными сертифицированными взрывозащищенными заглушками.

Источник питания: встроенный, расположен в отдельном объеме, соответствует ГОСТ Р 51318.15-99 по электромагнитной совместимости (ЭМС).

Диаметр вводимого кабеля:

- Бронированный кабель 9...26 мм
- Небронированный кабель 10...20 мм.

Заземление: внутреннее и внешнее, винты M5x1,5 из коррозионно стойкой фрикционно безопасной стали.

Индекс цветопередачи: 75

Цветовая температура: 5000 К

Сертификаты

Сертификат соответствия ТР ТС - № TC RU C-RU.ГБ08.В.00751, сертификат соответствия - №Г000.RU.1348.H00085.

Система добровольной сертификации ГАЗПРОМСЕРТ, Г000.RU.1135.H00325.

Габаритные размеры корпуса

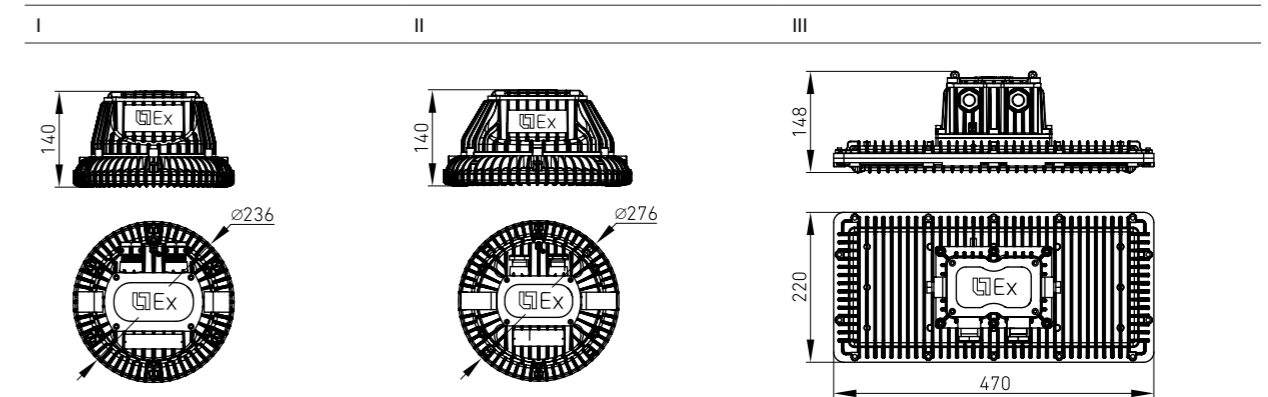

Способы монтажа

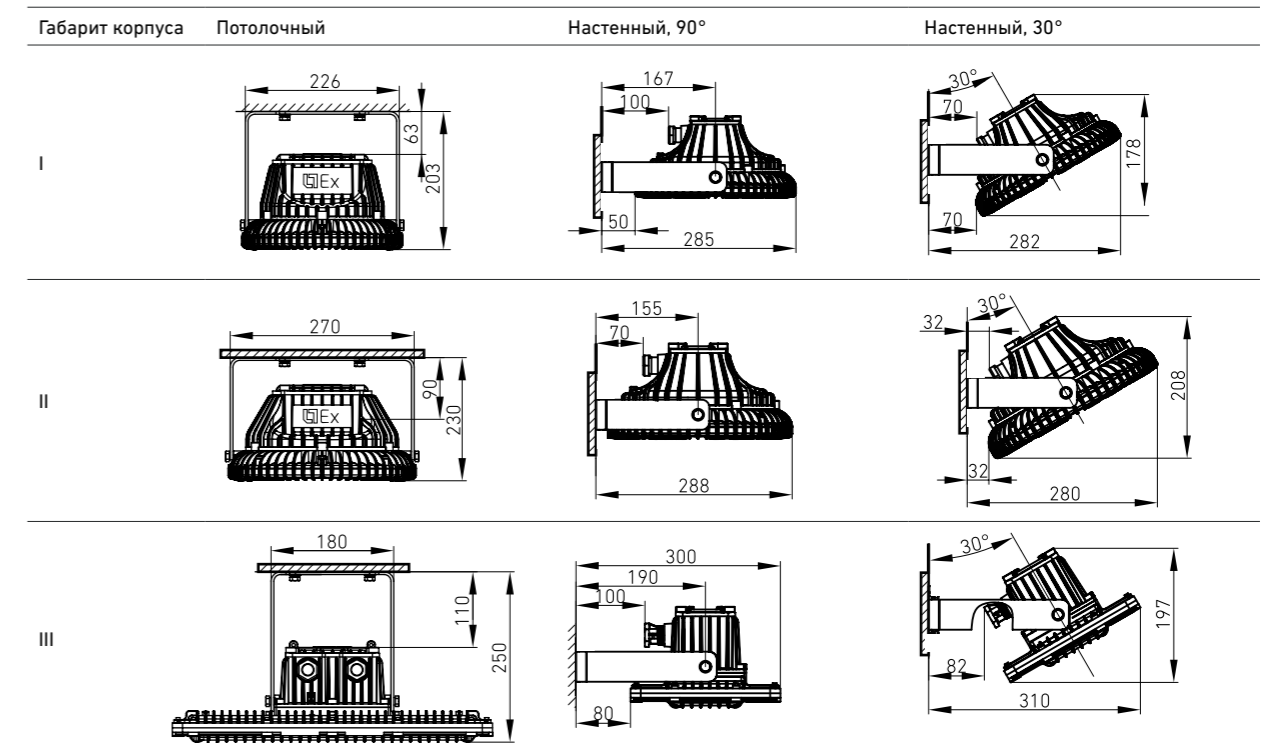

Структура условного обозначения

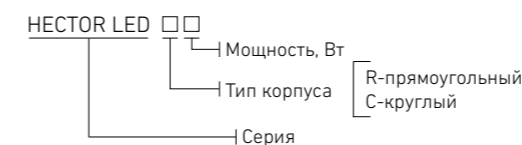

Пример формулировки заказа:
HECTOR LED C50 – светильник светодиодный взрывозащищенный серии HECTOR с круглым корпусом мощностью 50 Вт.

HECTOR LED C30

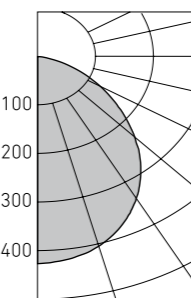

HECTOR LED R 100/120

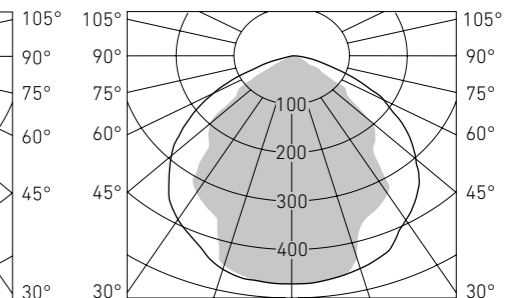

Артикул	Габарит корпуса	Световой поток, лм	Мощность, Вт	Лм/Вт	Масса, кг	Код светильника	PFC
HECTOR LED C30	I	2600	30	87	4	4587000100	≥0,98
HECTOR LED C50	II	4800	50	96	5	4587000120	≥0,98
HECTOR LED C70	II	6200	70	88	5	4587000140	≥0,98
HECTOR LED R100	III	10000	100	100	7	4587000070	≥0,98
HECTOR LED R120	III	12000	120	100	7	4587000080	≥0,98





Габаритные размеры

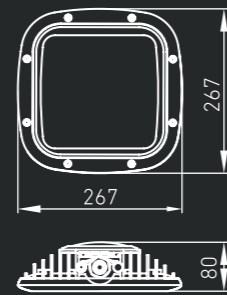

Способы монтажа

На трубу

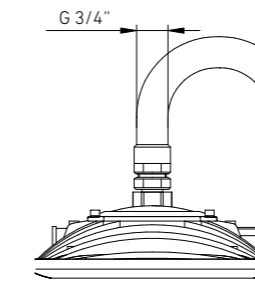

Потолочный

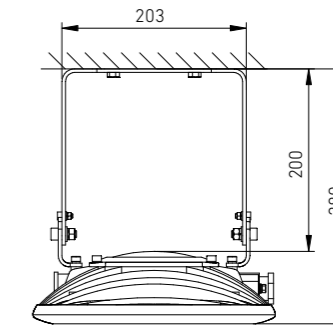

Настенный, 60°

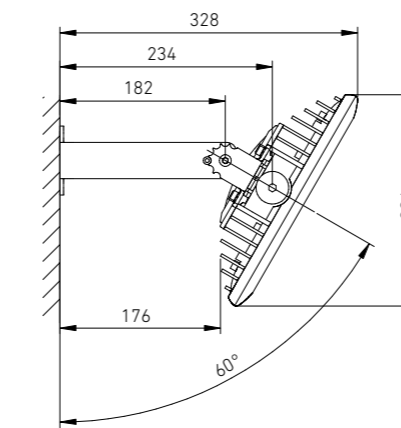

Монтажная скоба

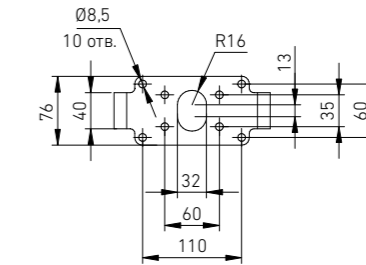

Установка

Универсальный способ крепления на скобе с фиксацией угла наклона светильника. Возможно крепление на трубу.

Конструкция

Светильник состоит из корпуса, изготовленного из литого алюминиевого сплава без примесей меди, в котором смонтирован светодиодный модуль и винтовые клеммные зажимы для подключения питания. Рассеиватель соединен с корпусом, образуя герметичное взрывонепроницаемое соединение. Светодиодный модуль и клеммные зажимы расположены в отдельных взрывозащищенных объемах. Для ввода кабеля используются сертифицированные кабельные вводы. Взрывозащита обеспечивается видами защиты «взрывонепроницаемая оболочка «d», «оборудование с видом взрывозащиты от воспламенения пыли «t». Монтажная скоба и крепежные элементы выполнены из коррозионно стойкой стали.

Оптическая часть

Рассеиватель из закаленного ударопрочного боросиликатного стекла.

Характеристики

Зоны применения:

по газу – 1, 2;

по пыли – 21, 22 по ГОСТ Р МЭК 60079.

Светильник может применяться на открытых палубах морских судов, платформах и иных объектах, поднадзорных РМРС (Российский Морской Регистр Судоходства).

Маркировка взрывозащиты:

1 Ex d IIC T6 Gb/Ex tb IIIC Ta80°C Db – для светильников мощностью 35 Вт;

1 Ex d IIC T5 Gb/Ex tb IIIC Ta100°C Db – для светильников мощностью 65 Вт.

Подключение: винтовые клеммные зажимы, 3x1,5–4 мм² (L+N+PE). Предусмотрено транзитное подключение.

Отверстия для ввода питающего кабеля: M25x1,5.

(2 шт. - для крепления на скобу, 3 шт. - для крепления на трубу).

Диаметр вводимого кабеля:

Бронированный кабель 9...26 мм

Небронированный кабель (в т. ч. для трубных кабельных вводов) – 10...20 мм.

Источник питания: светильник бездрейверный.

Питание подается на светодиодную матрицу марки Acrich (производства Seoul Semiconductor).

Заземление: внутреннее и внешнее, винты M5x1,5 из коррозионно стойкой фрикционно безопасной стали.

Кабельные вводы: сертифицированные в соответствии с ТР ТС 012/2011, заказываются дополнительно (см. раздел 4).

Светильники поставляются с отверстиями для ввода кабеля, заглушенными сертифицированными взрывозащищенными заглушками.

Светильники с способом монтажа «на трубу» поставляются в комплекте с взрывозащищенным кабельным вводом для трубной проводки LT-EBM2MBNS (материал корпуса – никелированная латунь, уплотнения из силикона, присоединительная резьба – M25x1,5/G 3/4").

Индекс цветопередачи: 70

Цветовая температура: 5000 К

Индекс цветопередачи: 70

Цветовая температура: 5000 К

Сертификаты

Сертификат соответствия ТР ТС - № TC RU C-RU.ГБ08.В.00751

Система добровольной сертификации ГАЗПРОМСЕРТ.

Сертификат соответствия - № ГО00.RU.1135.H00326.

Структура условного обозначения

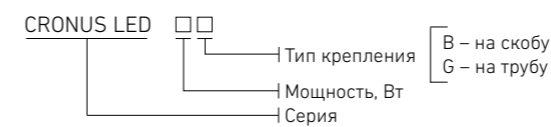

Пример формулировки заказа:
CRONUS LED 35G – взрывозащищенный светодиодный светильник серии CRONUS мощностью 35 Вт, с креплением на трубу.

CRONUS LED

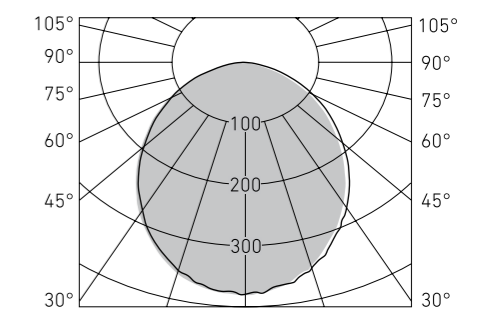

Артикул	Световой поток, лм	Мощность, Вт	Лм/Вт	Масса, кг	Код светильника	PFC
CRONUS LED 35B	2600	35	74	2,5	4586000010	≥0,99
CRONUS LED 35G	2600	35	74	2,8	1586000010	≥0,99
CRONUS LED 65B	4760	65	73	2,5	4586000070	≥0,99
CRONUS LED 65G	4760	65	73	2,8	1586000020	≥0,99





Габаритные размеры

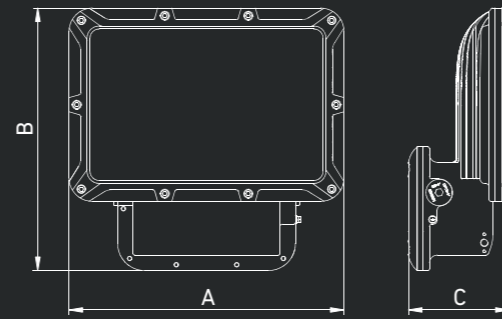

Габарит корпуса	A, мм	B, мм	C, мм
I	288	285	130
II	355	340	125

Установка

Универсальный способ крепления на скобе с фиксацией угла наклона прожектора.

Конструкция

Прожектор состоит из корпуса, изготовленного из литого алюминиевого сплава без примесей меди, в котором смонтирован светодиодный модуль, источник питания и винтовые клеммные зажимы для подключения питания. Рассеиватель соединен с корпусом, образуя герметичное взрывонепроницаемое соединение. Светодиодный модуль, источник питания и клеммные зажимы расположены в отдельных взрывозащищенных объемах. Для ввода кабеля используются сертифицированные кабельные вводы. Взрывозащита обеспечивается видами защиты «взрывонепроницаемая оболочка «d», «оборудование с видом взрывозащиты от воспламенения пыли «t». Монтажная скоба и крепежные элементы выполнены из коррозионно стойкой стали.

Оптическая часть

Рассеиватель из закаленного ударопрочного боросиликатного стекла. Вторичная оптика из ПММА с углами рассеивания 20°, 40°, 60° под заказ.

Характеристики

Зоны применения:

по газу – 1, 2;
по пыли – 21, 22 по ГОСТ Р МЭК 60079.

Прожектор может применяться на открытых палубах морских судов, платформах и иных объектах, поднадзорных РМРС (Российский Морской Регистр Судоходства).

Маркировка взрывозащиты:

1 Ex d IIB T□ Gb/Ex tb IIIC Ta □°C Db *

Подключение: винтовые клеммные зажимы, 3x1,5~4 мм² (L+N+PE). Предусмотрено транзитное подключение.

Отверстия для ввода питающего кабеля: M25x1,5 (2 шт.)

Диаметр вводимого кабеля:

Бронированный кабель 9...26 мм

Небронированный кабель 10...20 мм

Источник питания: встроенный, расположен в отдельном объеме, соответствует ГОСТ Р 51318.15-99 по электромагнитной совместимости (ЭМС).

Заземление: внутреннее и внешнее, винты M5x1,5 из коррозионно стойкой фрикционно безопасной стали.

Кабельные вводы: сертифицированные в соответствии с ТР ТС 012/2011, заказываются дополнительно (см. раздел 4). Прожекторы поставляются с отверстиями для ввода кабеля, заглушенными сертифицированными взрывозащищенными заглушками.

Индекс цветопередачи: 75

Цветовая температура: 5000 К

Установочные размеры:

Габарит корпуса Монтаж на пол под углом 90° Монтаж на пол под углом 60° Настенный монтаж под углом 15°

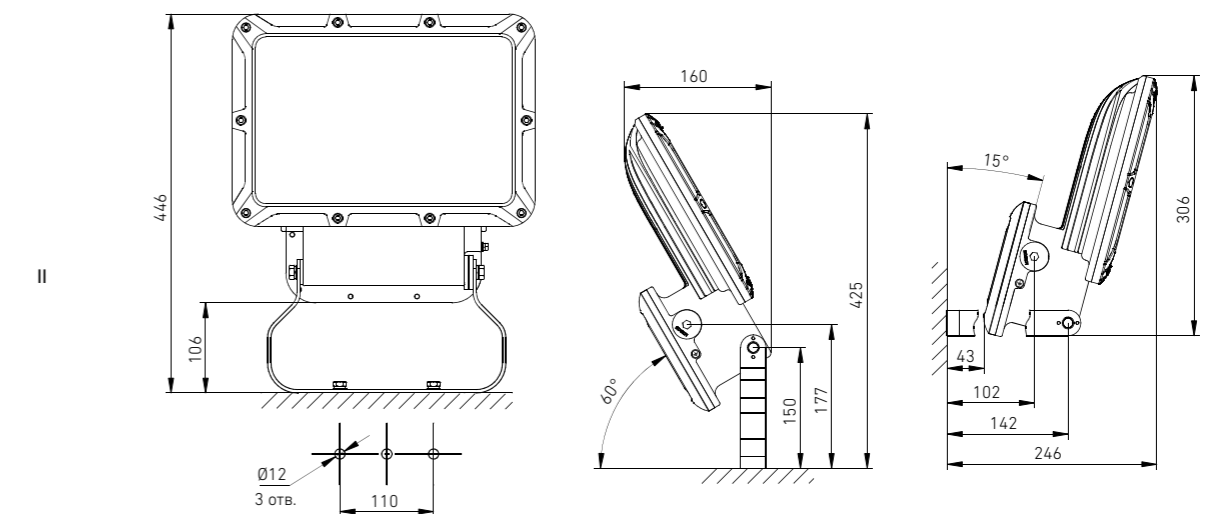
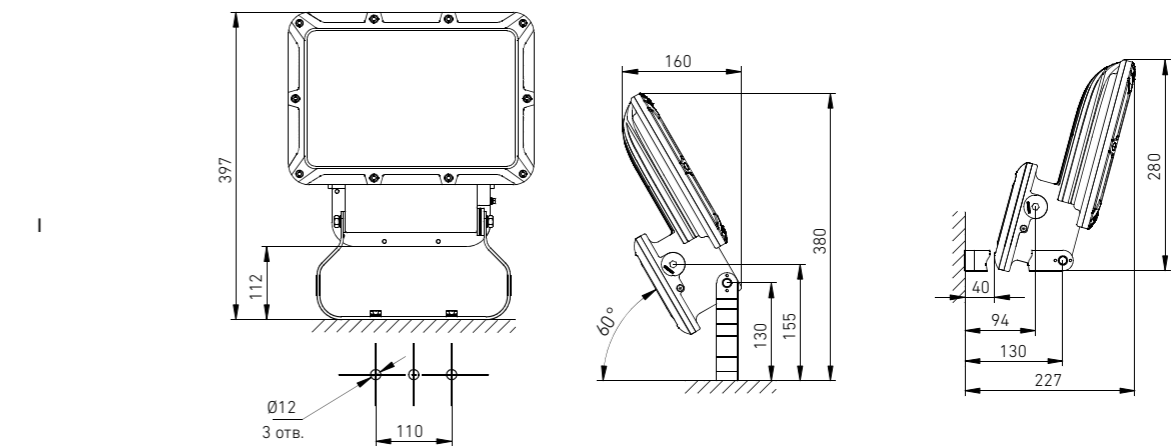

Структура условного обозначения

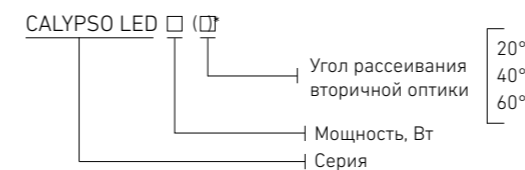

* указывается при необходимости

Пример формулировки заказа:
CALYPSO LED 90 (60) – взрывозащищенный светодиодный прожектор серии CALYPSO мощностью 90 Вт с вторичной оптикой из ПММА с углом рассеивания 60°.

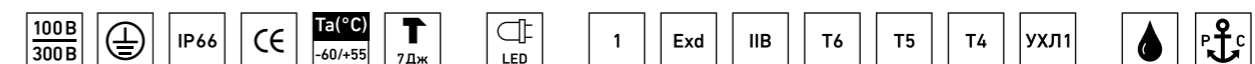

* температурный класс – в зависимости от мощности. См. таблицу модификаций.

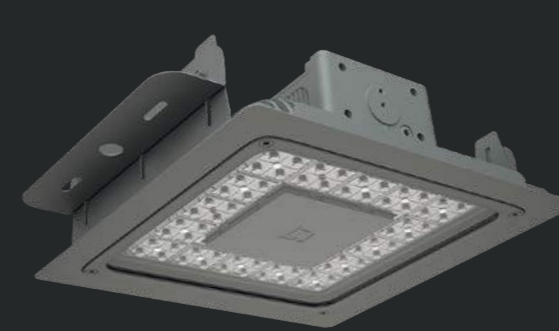
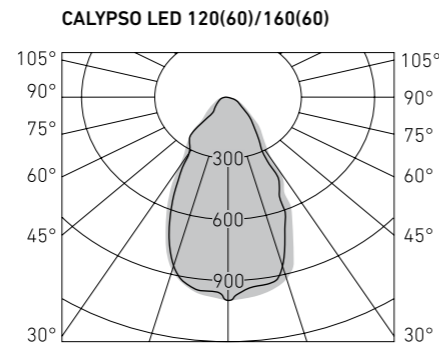
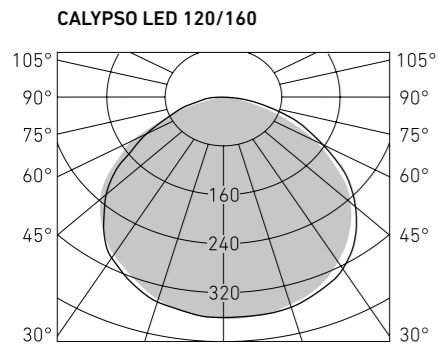
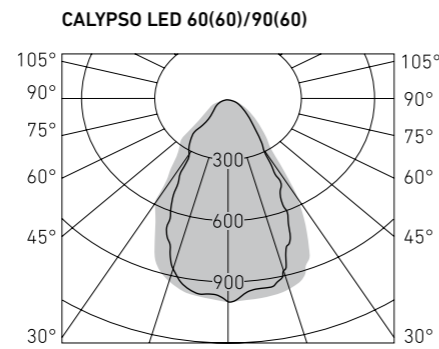
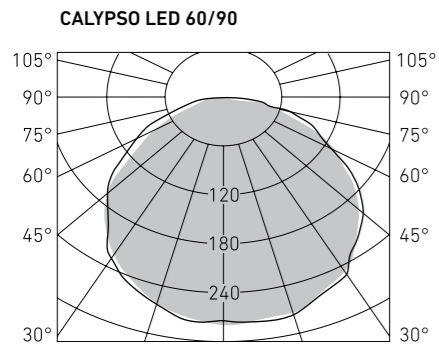

INSEL LB/R LED Ex



INSEL LB/S LED Ex



Установка

Крепление на универсальной монтажной скобе. Могут встраиваться в ниши с помощью комплекта крепления (поставляется в комплекте со светильником). Возможно крепление светильника к стене на поворотном кронштейне или на консоль с помощью соответственно «Кронштейн настенный LEADER UM 250/400 серый» (код заказа 2351000340) и «Кронштейн консольный LEADER UM 250/400 серый» (код заказа 2351000330). Аксессуары к светильникам LEADER – см. стр. 59.

NEW

Конструкция

Светильник состоит из корпуса, изготовленного из литого алюминиевого сплава без примесей меди, в котором смонтированы светодиодный модуль, источник питания и винтовые клеммные зажимы для подключения питания. Рассеиватель соединен с корпусом и прижат к нему рамкой, образуя герметичное взрывонепроницаемое соединение. Светодиодный модуль с датчиками движения/освещенности расположен в отдельном объеме, взрывобезопасность которого обеспечивается видом защиты «взрывонепроницаемая оболочка «d». Источник питания и клеммные зажимы располагаются в отдельном отсеке с видом взрывозащиты «повышенная надежность против взрыва «е». Меры по защите источника питания включают в себя взрывозащиту «заполнение компаундом «m». Также взрывобезопасность светильника обеспечивается видом защиты «оборудование с видом защиты от воспламенения пыли «t». Комплекты крепления светильников и крепежные элементы изготовлены из коррозионно стойкой стали.

Оптическая часть

Рассеиватель из закаленного ударопрочного боросиликатного прозрачного стекла. Вторичная оптика из ПММА с различными углами светораспределения. Тип светодиодов: SMD.

Характеристики

Зоны применения:

по газу – 1, 2;
по пыли – 21, 22 по ГОСТ Р МЭК 60079.
Светильник может применяться на открытых палубах морских судов, платформах и иных объектах, поднадзорных РМРС (Российский Морской Регистр Судоходства).

Маркировка взрывозащиты:

1 Ex dem II T6 Gb/Ex tb IIIC Ta 80°C Db – для светильников мощностью 70 Вт, 80 Вт.
1 Ex dem II T5 Gb/Ex tb IIIC Ta 100°C Db – для светильников мощностью 100 Вт, 120 Вт.

Подключение: винтовые клеммные зажимы, 3x1,5~4 мм² (L+N+PE).

Диаметр питающего кабеля: 6-12 мм.

Источник питания: встроенный, расположен в отдельном объеме, соответствует ГОСТ Р 51318.15-99 по электромагнитной совместимости (ЭМС) AC/DC.

Заземление: внутреннее и внешнее, винты M5x1,5 из коррозионно стойкой фрикционно безопасной стали.

Коннекторы для подвода питания: сертифицированные в соответствии с ТР ТС 012/2011, входят в комплект поставки.

Индекс цветопередачи: 80

Цветовая температура: 5000 К (4000 К под заказ).

Управление освещением

Взрывозащищенные светильники серии INSEL могут быть оснащены источником питания, диммируемым по протоколам 1-10 В и DALI. Возможно изготовление светильника со встроенным датчиком движения и освещенности.

Артикул	Габарит корпуса	Световой поток, лм	Мощность, Вт	Лм/Вт	Масса, кг	Температурный класс/Ta*	Код светильника	PFC
CALYPSO LED 60	I	5600	60	93	6,7	T6 (80°C)	1589000020	≥0,98
CALYPSO LED 60 (20)	I	5600	60	93	6,7	T6 (80°C)	1589000030	≥0,98
CALYPSO LED 60 (40)	I	5600	60	93	6,7	T6 (80°C)	1589000040	≥0,98
CALYPSO LED 60 (60)	I	5600	60	93	6,7	T6 (80°C)	1589000050	≥0,98
CALYPSO LED 90	I	8500	90	94	6,7	T6 (80°C)	1589000010	≥0,98
CALYPSO LED 90 (20)	I	8500	90	94	6,7	T6 (80°C)	1589000060	≥0,98
CALYPSO LED 90 (40)	I	8500	90	94	6,7	T6 (80°C)	1589000070	≥0,98
CALYPSO LED 90 (60)	I	8500	90	94	6,7	T6 (80°C)	1589000080	≥0,98
CALYPSO LED 120	II	11000	120	92	8,4	T5 (100°C)	4589000010	≥0,98
CALYPSO LED 120(20)	II	11000	120	92	8,4	T5 (100°C)	1589000090	≥0,98
CALYPSO LED 120(40)	II	11000	120	92	8,4	T5 (100°C)	1589000100	≥0,98
CALYPSO LED 120(60)	II	11000	120	92	8,4	T5 (100°C)	1589000110	≥0,98
CALYPSO LED160	II	15000	160	94	8,4	T4 (130°C)	4589000020	≥0,98
CALYPSO LED 160(20)	II	15000	160	94	8,4	T4 (130°C)	1589000120	≥0,98
CALYPSO LED 160(40)	II	15000	160	94	8,4	T4 (130°C)	1589000130	≥0,98
CALYPSO LED 160(60)	II	15000	160	94	8,4	T4 (130°C)	1589000140	≥0,98



Габаритные размеры

INSEL LB/R LED Ex

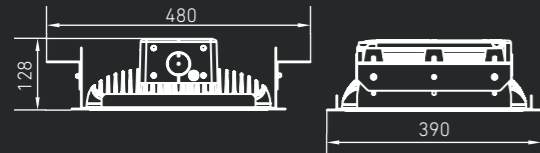

INSEL LB/S LED Ex

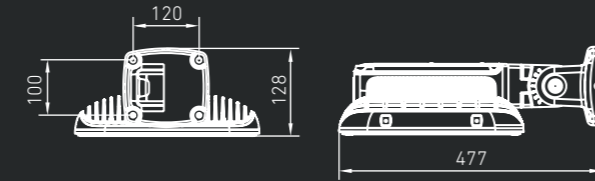

Структура условного обозначения

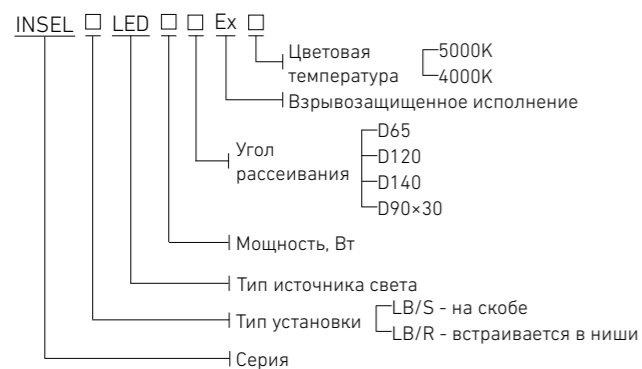

Пример формулировки заказа:
INSEL LB/R LED 70 D120 Ex 5000K – взрывозащищенный светодиодный светильник серии INSEL мощностью 70 Вт, с вторичной оптикой из ПММА с углом рассеивания 120°, цветовая температура 5000 К. Встраивается в ниши.

INSEL LED 80 D65 Ex

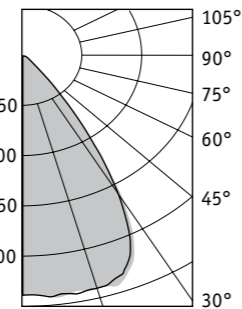

INSEL LED 100 D120 Ex

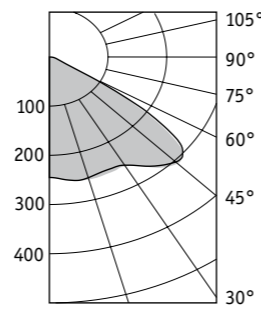

Габаритные и установочные размеры

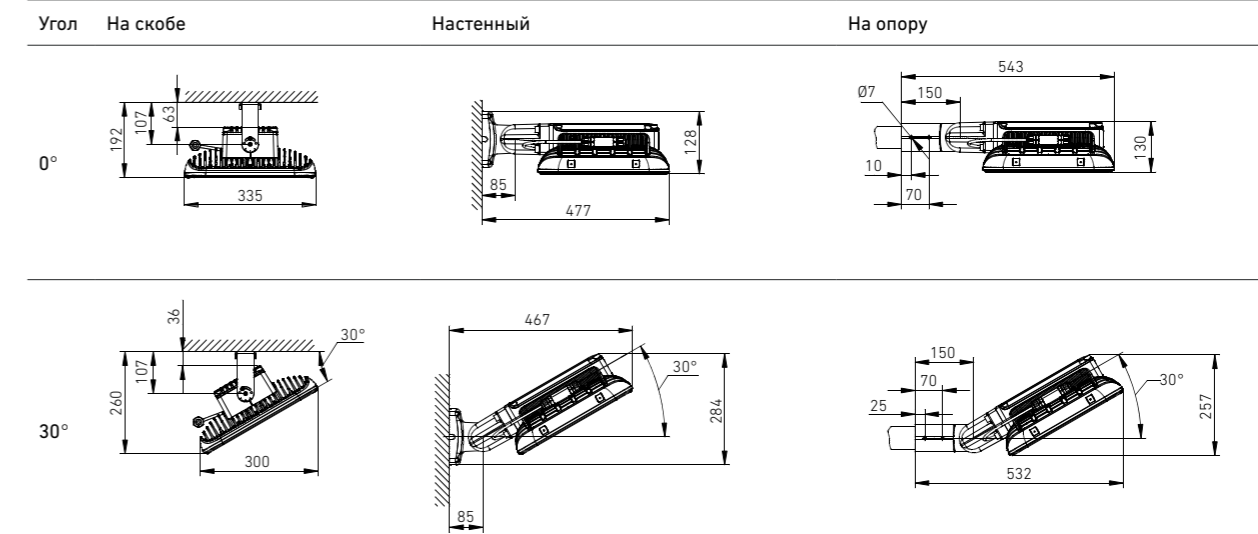

Встраиваемый в ниши

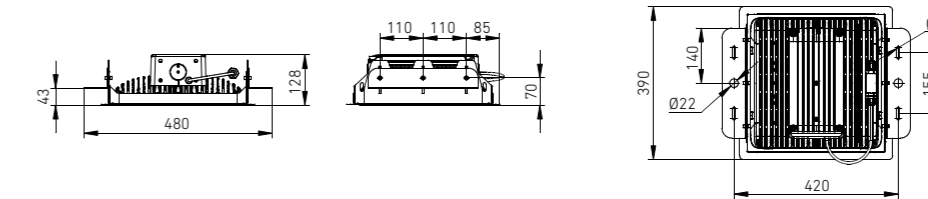

Монтажные элементы



Артикул	Угол рассеивания	Световой поток, лм.	Мощность, Вт	Лм/Вт	Масса, кг	Код заказа	PFC
INSEL LB/R LED 70 D120 Ex 5000K	120	7000	70	100	10,0	1332000610	≥ 0,96
INSEL LB/R LED 70 D140 Ex 5000K	140	7000	70	100	10,0	1332000620	≥ 0,96
INSEL LB/R LED 70 D65 Ex 5000K	65	7000	70	100	10,0	1332000630	≥ 0,96
INSEL LB/R LED 70 D90x30 Ex 5000K	Ассиметричный	7000	70	100	10,0	1332000640	≥ 0,96
INSEL LB/R LED 80 D120 Ex 5000K	120	8000	80	100	10,0	1332000650	≥ 0,96
INSEL LB/R LED 80 D140 Ex 5000K	140	8000	80	100	10,0	1332000660	≥ 0,96
INSEL LB/R LED 80 D65 Ex 5000K	65	8000	80	100	10,0	1332000760	≥ 0,96
INSEL LB/R LED 80 D90x30 Ex 5000K	Ассиметричный	8000	80	100	10,0	1332000670	≥ 0,96
INSEL LB/R LED 100 D120 Ex 5000K	120	10000	100	100	10,5	1332000680	≥ 0,96
INSEL LB/R LED 100 D140 Ex 5000K	140	10000	100	100	10,5	1332000690	≥ 0,96
INSEL LB/R LED 100 D65 Ex 5000K	65	10000	100	100	10,5	1332000700	≥ 0,96
INSEL LB/R LED 100 D90x30 Ex 5000K	Ассиметричный	10000	100	100	10,5	1332000710	≥ 0,96
INSEL LB/R LED 120 D120 Ex 5000K	120	12000	120	100	10,5	1332000720	≥ 0,96
INSEL LB/R LED 120 D140 Ex 5000K	140	12000	120	100	10,5	1332000730	≥ 0,96
INSEL LB/R LED 120 D65 Ex 5000K	65	12000	120	100	10,5	1332000740	≥ 0,96
INSEL LB/R LED 120 D90x30 Ex 5000K	Ассиметричный	12000	120	100	10,5	1332000750	≥ 0,96

Артикул	Угол рассеивания	Световой поток, лм.	Мощность, Вт	Лм/Вт	Масса, кг	Код заказа	PFC
INSEL LB/S LED 70 D120 Ex 5000K	120	7000	70	100	10,0	1334000440	≥ 0,96
INSEL LB/S LED 70 D140 Ex 5000K	140	7000	70	100	10,0	1334000450	≥ 0,96
INSEL LB/S LED 70 D65 Ex 5000K	65	7000	70	100	10,0	1334000460	≥ 0,96
INSEL LB/S LED 70 D90x30 Ex 5000K	Ассиметричный	7000	70	100	10,0	1334000470	≥ 0,96
INSEL LB/S LED 80 D120 Ex 5000K	120	8000	80	100	10,0	1334000480	≥ 0,96
INSEL LB/S LED 80 D140 Ex 5000K	140	8000	80	100	10,0	1334000490	≥ 0,96
INSEL LB/S LED 80 D65 Ex 5000K	65	8000	80	100	10,0	1334000500	≥ 0,96
INSEL LB/S LED 80 D90x30 Ex 5000K	Ассиметричный	8000	80	100	10,0	1334000510	≥ 0,96
INSEL LB/S LED 100 D120 Ex 5000K	120	10000	100	100	10,5	1334000520	≥ 0,96
INSEL LB/S LED 100 D140 Ex 5000K	140	10000	100	100	10,5	1334000530	≥ 0,96
INSEL LB/S LED 100 D65 Ex 5000K	65	10000	100	100	10,5	1334000540	≥ 0,96
INSEL LB/S LED 100 D90x30 Ex 5000K	Ассиметричный	10000	100	100	10,5	1334000550	≥ 0,96
INSEL LB/S LED 120 D120 Ex 5000K	120	12000	120	100	10,5	1334000560	≥ 0,96
INSEL LB/S LED 120 D140 Ex 5000K	140	12000	120	100	10,5	1334000570	≥ 0,96
INSEL LB/S LED 120 D65 Ex 5000K	65	12000	120	100	10,5	1334000580	≥ 0,96
INSEL LB/S LED 120 D90x30 Ex 5000K	Ассиметричный	12000	120	100	10,5	1334000590	≥ 0,96



Габаритные размеры

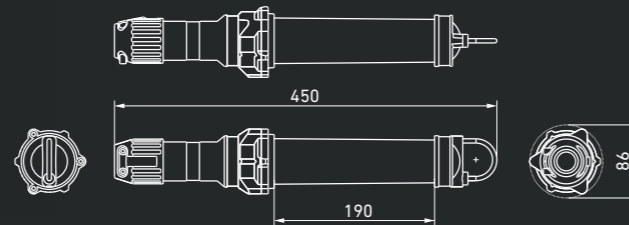

Установка

Светильник переносной. Может подвешиваться на крюк с помощью монтажной петли, имеющей возможность вращения на 360°.

Конструкция

Корпус выполнен из литого пластика. Цвет – черный. Крепежные элементы, и монтажная петля выполнены из коррозионно стойкой стали. Внутри корпуса установлены светодиодный источник света, источник питания и клеммные зажимы для подключения питания. Взрывозащита обеспечивается видами защиты «взрывонепроницаемая оболочка «d», «повышенная надежность против взрыва «е», «оборудование с видом взрывозащиты от воспламенения пыли «t».

Оптическая часть

Рассеиватель из поликарбоната типа Makrolon.

Характеристики

Зоны применения:

по газу – 1, 2;
по пыли – 21, 22 по ГОСТ Р МЭК 60079.

Маркировка взрывозащиты:

1 Ex de IIC T6 Gb X/Ex tb IIIC Ta 80°C Db X
Знак "X" в маркировке взрывозащиты указывает на особые условия применения: запрещается устанавливать светильники в местах, где они могут подвергаться трению о другие предметы. Корпус протирать только влажной тканью или обрабатывать специальными

средствами, предотвращающими возникновение статического электричества на поверхности.

Мощность: 11 Вт

Подключение: пружинные клеммные зажимы, 2~2,5 мм² (L1+N).

Кабельный ввод LT-BM-X5: Взрывозащищенный, с корпусом из полиамида, с уплотнением из силикона, M25x1,5. Сертифицирован в соответствии с ТР ТС 012/2011.

Диаметр вводимого кабеля: 10-18 мм.

Источник питания: встроенный, соответствует ГОСТ Р 51318.15-99 по электромагнитной совместимости (ЭМС).

Индекс цветопередачи – 80

Цветовая температура – 5000 К

Структура условного обозначения



Пример формулировки заказа:
ExRAY LED (12-36 AC/DC) - взрывозащищенный светодиодный светильник серии ExRAY, для номинальных напряжений питания 12-36 В AC/DC.

Артикул	Световой поток, лм.	Мощность, Вт	Лм/Вт	Масса, кг	Код заказа	PFC
ExRAY LED (12-36 AC/DC)	1000	11	91	1,1	1699000010	≥0,98
ExRAY LED (100-250 AC/DC)	1000	11	91	1,1	1699000020	≥0,98



* возможность работы в сети переменного и постоянного тока



Установка

Универсальный способ крепления на скобе с фиксацией угла наклона светильника. Монтаж на трубу.

Конструкция

Светильник состоит из корпуса, изготовленного из литого алюминиевого сплава без примесей меди, в котором смонтированы патрон для установки лампы, пускорегулирующая аппаратура и клеммные зажимы для подключения питания. Рассеиватель соединен с корпусом, образуя герметичные взрывонепроницаемое соединение. Патрон лампы, пускорегулирующая аппаратура (ПРА) и клеммные зажимы расположены в отдельных взрывобезопасных объемах. Взрывозащита обеспечивается видами защиты «взрывонепроницаемая оболочка «d», «оборудование с видом взрывозащиты от воспламенения пыли «t». Монтажная скоба и элементы крепления выполнены из коррозионно стойкой стали.

Оптическая часть

Рассеиватель из закаленного ударопрочного боросиликатного стекла, защищен решеткой из нержавеющей стали. Опционально светильники комплектуются наружными отражателями.

Характеристики

Зоны применения:

по газу – 1, 2;
по пыли – 21, 22 по ГОСТ Р МЭК 60079

Светильник может применяться на открытых палубах морских судов, платформах и иных объектах, поднадзорных РМРС (Российский Морской Регистр Судоходства).

Маркировка взрывозащиты –

1 Ex d IIC T4 Gb/Ex tb IIIC Ta130°C Db

Подключение: винтовые клеммные зажимы, 3x1,5~4 мм² (L+N+PE). Предусмотрена возможность транзитного подключения.

Отверстия для ввода питающего кабеля: M25x1,5 (3 шт.)
Пускорегулирующая аппаратура: встроенная, ЭПРА или (опционально) ЭПРА, соответствует ГОСТ Р 51318.15-99 по электромагнитной совместимости (ЭМС).

Диаметр вводимого кабеля:

Бронированный кабель – 9...26 мм
Небронированный кабель (в т.ч. для трубных кабельных вводов) – 10...20 мм.

Заземление: внутреннее и внешнее, винты M5x1,5 из коррозионно стойкой фрикционно безопасной стали.

Кабельные вводы: сертифицированные в соответствии с ТР ТС 012/2011, заказываются дополнительно (см. раздел 4). Светильники поставляются с отверстиями для ввода кабеля, заглушенными сертифицированными взрывозащищенными заглушками. Светильники со способом монтажа «на трубу» поставляются в комплекте с взрывозащищенным кабельным вводом для трубной проводки LT-EVM2MBNS (материал корпуса – никелированная латунь, уплотнения из силикона, присоединительная резьба – M25x1,5/G3/4").

Сертификаты

Сертификат соответствия ТР ТС - № TP RU C-RU.ГБ08.В.00565
Система добровольной сертификации ГАЗПРОМСЕРТ, сертификат соответствия - № ГО00.RU.1135.H00327.

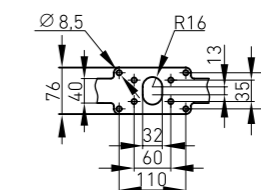

Установочные размеры скобы одинаковы для всех типов корпусов.



Структура условного обозначения

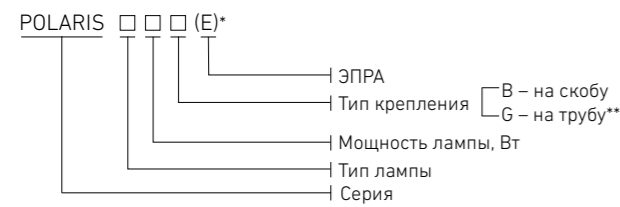

* Опционально
 ** Кроме светильников мощностью 400 Вт

Пример формулировки заказа:
 POLARIS HPS70B(E) – взрывозащищенный светильник серии POLARIS с натриевой лампой мощностью 70 Вт, для крепления на универсальной монтажной скобе, с электронной ПРА.

Габарит корпуса	Мощность лампы, Вт		Цоколь
	HPS	MH	
I	70, 100	70, 100, 150	E27
II	100, 150, 250, 400	250, 400	E40

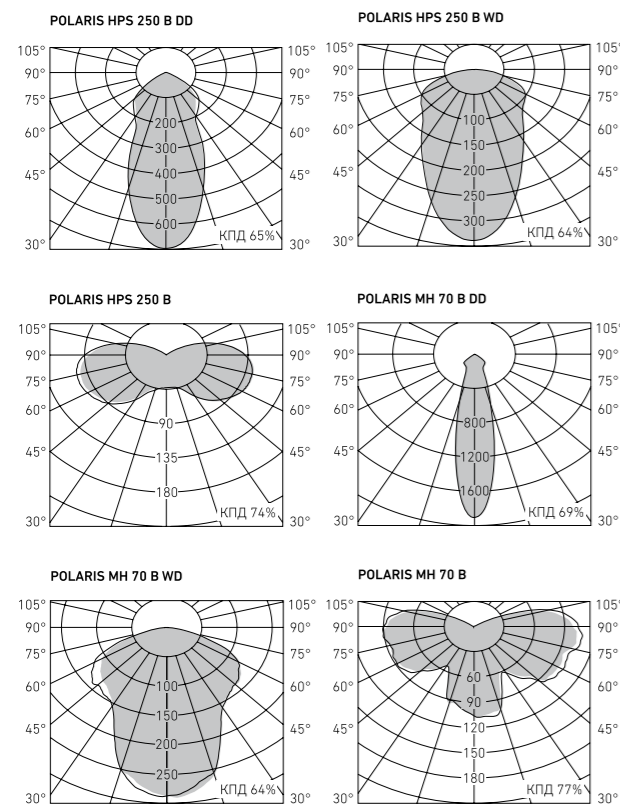

HPS - натриевая лампа высокого давления
 MH - металлогалогенная лампа

Габариты корпусов и способы монтажа

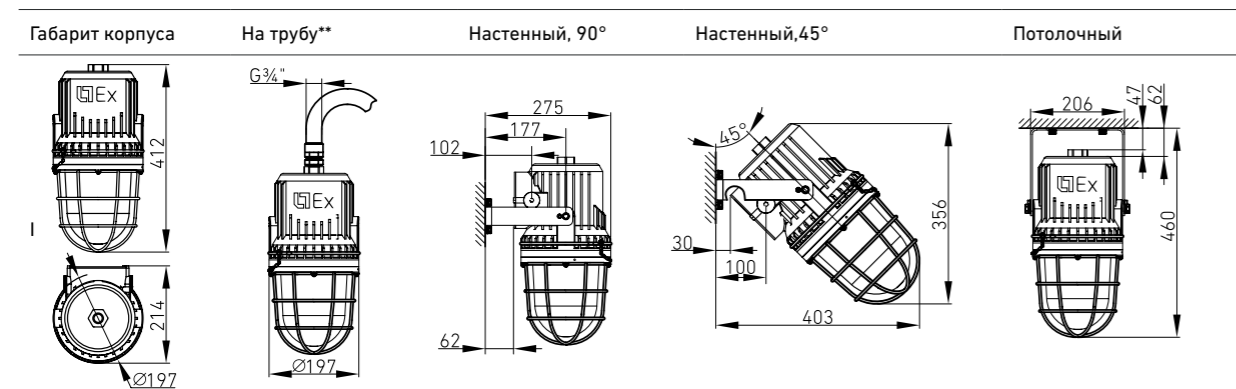

Аксессуары

Светильники могут комплектоваться широким или глубоким отражателями, выполненными из анодированного алюминия. Отражатели заказываются отдельно.

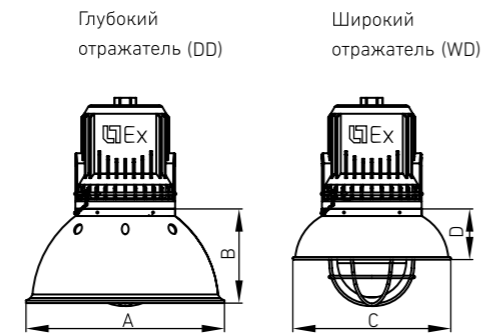

Габарит корпуса	A	B	C	D
I	392	186	312	100
II	422	194	384	100

Артикул	Габарит корпуса	Масса, кг	Код заказа
Отражатель	широкий I	0,30	2595000030
	глубокий I	0,44	2595000040
Отражатель	широкий II	0,45	2595000050
	глубокий II	0,50	2595000060

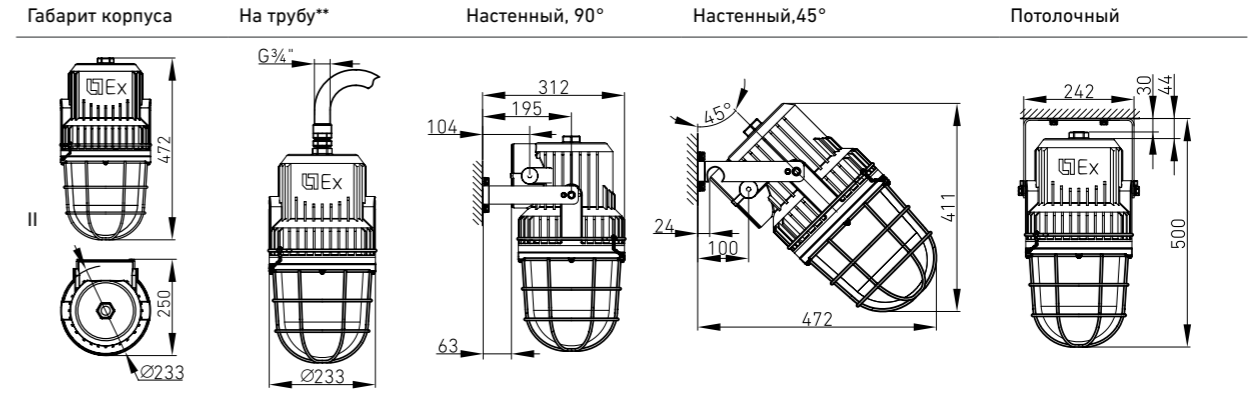

** кроме светильников мощностью 400 Вт

Артикул	Габарит корпуса	Световой поток, лм*	Мощность, Вт	Лм/Вт	Цоколь	ПРА	Масса, кг	Код светильника	cos φ
POLARIS HPS70B	I	4500	70	65	E27	ЭМПРА	10,2	4595000030	≥0,9
POLARIS HPS70G	I	4500	70	65	E27	ЭМПРА	10,2	4595000010	≥0,9
POLARIS HPS70B(E)	I	4500	70	65	E27	ЭПРА	8,9	1595000220	≥0,9
POLARIS HPS70G(E)	I	4500	70	65	E27	ЭПРА	8,9	1595000230	≥0,9
POLARIS HPS100B (E40)	II	5600	100	56	E40	ЭМПРА	14,1	1595000010	≥0,9
POLARIS HPS100G (E40)	II	5600	100	56	E40	ЭМПРА	14,1	1595000020	≥0,9
POLARIS HPS100B(E) (E40)	II	5600	100	56	E40	ЭПРА	12,1	1595000140	≥0,9
POLARIS HPS100G(E) (E40)	II	5600	100	56	E40	ЭПРА	12,1	1595000150	≥0,9
POLARIS HPS100B (E27)	I	5600	100	56	E27	ЭМПРА	10,2	1595000010	≥0,9
POLARIS HPS100G (E27)	I	5600	100	56	E27	ЭМПРА	10,2	1595000020	≥0,9
POLARIS HPS100B(E) (E27)	I	5600	100	56	E27	ЭПРА	8,9	1595000140	≥0,9
POLARIS HPS100G(E) (E27)	I	5600	100	56	E27	ЭПРА	8,9	1595000150	≥0,9
POLARIS HPS150B	II	11250	150	75	E40	ЭМПРА	14,3	4595000070	≥0,9
POLARIS HPS150G	II	11250	150	75	E40	ЭМПРА	14,3	4595000050	≥0,9
POLARIS HPS150B(E)	II	11250	150	75	E40	ЭПРА	12,5	1595000560	≥0,9
POLARIS HPS150G(E)	II	11250	150	75	E40	ЭПРА	12,5	1595000600	≥0,9
POLARIS HPS250B	II	21000	250	84	E40	ЭМПРА	15,9	4595000170	≥0,9
POLARIS HPS250G	II	21000	250	84	E40	ЭМПРА	15,9	1595000040	≥0,9
POLARIS HPS250B(E)	II	21000	250	84	E40	ЭПРА	12,6	1595000570	≥0,9
POLARIS HPS250G(E)	II	21000	250	84	E40	ЭПРА	12,6	1595000610	≥0,9
POLARIS HPS400B	II	35850	400	89	E40	ЭМПРА	16,9	1595000640	≥0,9
POLARIS MH70B	I	3750	70	53	E27	ЭМПРА	10,2	4595000110	≥0,9
POLARIS MH70G	I	3750	70	53	E27	ЭМПРА	10,2	4595000090	≥0,9
POLARIS MH70B(E)	I	3750	70	53	E27	ЭПРА	8,9	1595000090	≥0,9
POLARIS MH70G(E)	I	3750	70	53	E27	ЭПРА	8,9	1595000420	≥0,9
POLARIS MH100B	I	6750	100	68	E27	ЭМПРА	10,2	1595000240	≥0,9
POLARIS MH100G	I	6750	100	68	E27	ЭМПРА	10,2	1595000250	≥0,9
POLARIS MH100B(E)	I	6750	100	68	E27	ЭПРА	8,9	1595000340	≥0,9
POLARIS MH100G(E)	I	6750	100	68	E27	ЭПРА	8,9	1595000350	≥0,9
POLARIS MH150B	I	11175	150	74	E27	ЭМПРА	14,3	4595000150	≥0,9
POLARIS MH150G	I	11175	150	74	E27	ЭМПРА	14,3	4595000130	≥0,9
POLARIS MH150B(E)	I	11175	150	74	E27	ЭПРА	12,5	1595000580	≥0,9
POLARIS MH150G(E)	I	11175	150	74	E27	ЭПРА	12,5	1595000620	≥0,9
POLARIS MH250B	II	17250	250	69	E40	ЭМПРА	15,9	1595000510	≥0,9
POLARIS MH250G	II	17250	250	69	E40	ЭМПРА	15,9	1595000520	≥0,9
POLARIS MH250B(E)	II	17250	250	69	E40	ЭПРА	12,6	1595000590	≥0,9
POLARIS MH250G(E)	II	17250	250	69	E40	ЭПРА	12,6	1595000630	≥0,9
POLARIS MH400B	II	28500	400	71	E40	ЭМПРА	16,9	1595000660	≥0,9

* световой поток светильника с лампами OSRAM

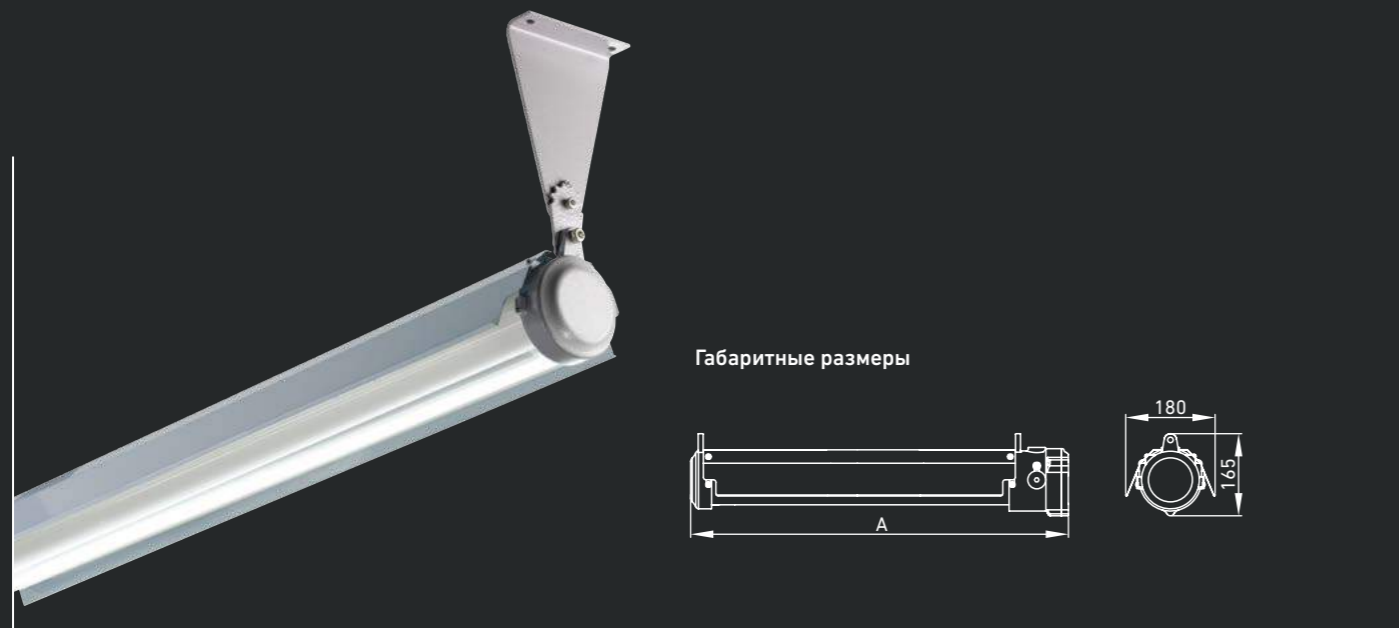

Габаритные размеры

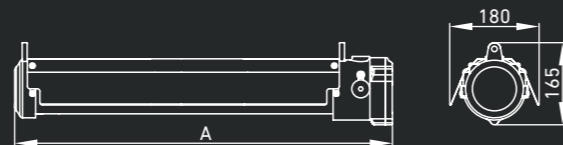

	A, мм	B, мм
NEPTUNE F 2x18	755	636
NEPTUNE F 2x18 (EM)	755	636
NEPTUNE F 2x36	1365	1246
NEPTUNE F 2x36 (EM)	1365	1246
NEPTUNE F 2x58	1665	1546
NEPTUNE F 2x58 (EM)	1665	1546
NEPTUNE LED 2x9	755	636
NEPTUNE LED 2x9 (EM)	755	636
NEPTUNE LED 2x18	1365	1246
NEPTUNE LED 2x18 (EM)	1365	1246
NEPTUNE LED 2x28	1665	1546
NEPTUNE LED 2x28 (EM)	1665	1546

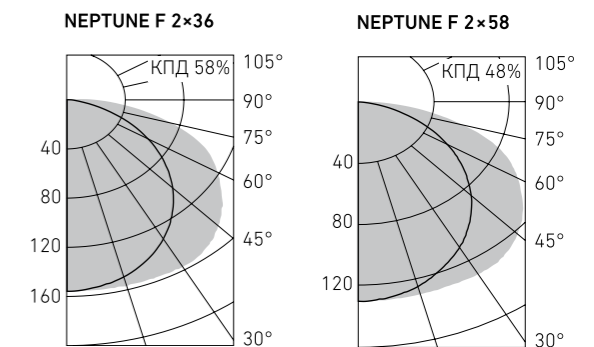

Способы монтажа

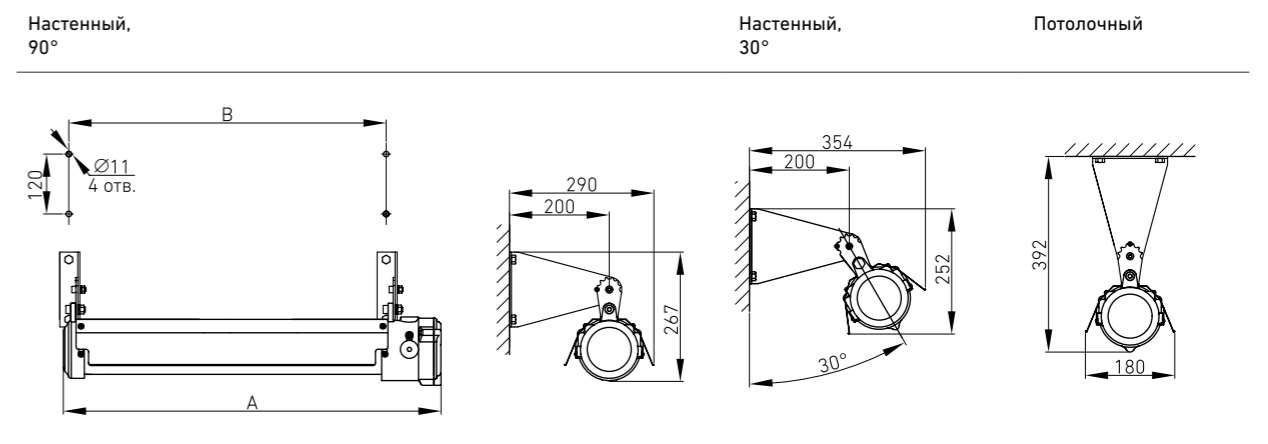

Условное обозначение	Световой поток, лм*	Мощность, Вт	Лм/Вт	Масса, кг	Код светильника	PFC
NEPTUNE F 2x18	2000	36	56	5,5	4662000040	≥0,95
NEPTUNE F 2x18 (EM)	2000	36	56	5,7	4662000050	≥0,95
NEPTUNE F 2x36	5000	72	57	8,2	4662000060	≥0,95
NEPTUNE F 2x36 (EM)	5000	72	57	8,5	4662000070	≥0,95
NEPTUNE F 2x58	7700	116	53	9,4	4662000080	≥0,95
NEPTUNE F 2x58 (EM)	7700	116	53	9,7	4662000090	≥0,95
NEPTUNE LED 2x9	1500	18	83	5,4	4592000040	≥0,95
NEPTUNE LED 2x9 (EM)	1500	18	83	5,6	4592000050	≥0,95
NEPTUNE LED 2x18	2900	36	81	8,0	4592000060	≥0,95
NEPTUNE LED 2x18 (EM)	2900	36	81	8,3	4592000070	≥0,95
NEPTUNE LED 2x28	4500	56	80	9,3	4592000080	≥0,95
NEPTUNE LED 2x28 (EM)	4500	56	80	9,6	4592000090	≥0,95

* значение светового потока люминесцентных модификаций указаны для ламп OSRAM

Установка

Универсальный способ крепления на скобе с фиксацией угла наклона светильника.

Конструкция

Светильник состоит из корпуса, который представляет собой цилиндрический рассеиватель из боросиликатного ударопрочного стекла, соединенный с корпусными деталями, изготовленными из литого алюминиевого сплава без примесей меди. Внутри корпуса смонтирована плата с патронами для установки люминесцентных/трубчатых светодиодных ламп, пускорегулирующая аппаратура и винтовые клеммные зажимы для подключения питания. Светильник комплектуется отражателем. Опционально светильник может комплектоваться встраиваемым блоком аварийного питания и защитной решеткой из коррозионно стойкой стали. Все крепежные элементы выполнены из коррозионно стойкой стали. Взрывозащита обеспечивается видами защиты «взрывонепроницаемая оболочка «d», «оборудование с видом взрывозащиты от воспламенения пыли «t».

Оптическая часть

Рассеиватель из закаленного ударопрочного боросиликатного стекла. Отражатель из анодированного алюминия. Опционально светильник может быть защищен решеткой из коррозионно стойкой стали.

Характеристики

Зоны применения:

по газу – 1, 2;
по пыли – 21, 22 по ГОСТ Р МЭК 60079.

Светильник может применяться на открытых палубах морских судов, платформах и иных объектах, поднадзорных РМРС (Российский Морской Регистр Судоходства).

Маркировка взрывозащиты:

1 Ex d IIC T6 Gb/Ex tb IIIC Ta80°C Db

Подключение: винтовые клеммные зажимы,

3x1,5~4 мм² (L+N+PE). Предусмотрена

возможность транзитного подключения.

Отверстия для ввода питающего кабеля: M25x1,5 (2 шт.)

Пускорегулирующая аппаратура: встроенная, соответствует ГОСТ Р 51318.15-99 по электромагнитной совместимости (ЭМС).

Диаметр вводимого кабеля:

Бронированный кабель 9...26 мм

Небронированный кабель 10...20 мм.

Заземление: внутреннее и внешнее, винты M5x1,5 из коррозионно стойкой фрикционно безопасной стали.

Кабельные вводы: сертифицированные в соответствии с ТР ТС 012/2011, заказываются дополнительно (см. раздел 4). Светильники поставляются с отверстиями для ввода кабеля, заглушенными сертифицированными взрывозащитными заглушками.

Время запуска аварийного освещения: 0,3 с.

Время зарядки аккумулятора: 24 ч.

Время работы в аварийном режиме:

120 мин (180 мин. - под заказ).

Сертификаты

Сертификат соответствия

ТР ТС - № TC RU C-RU.ГБ08.В.00575

Система добровольной сертификации ГАЗПРОМСЕРТ, сертификат соответствия - № ГО00.RU.1348.H00057.

Структура условного обозначения

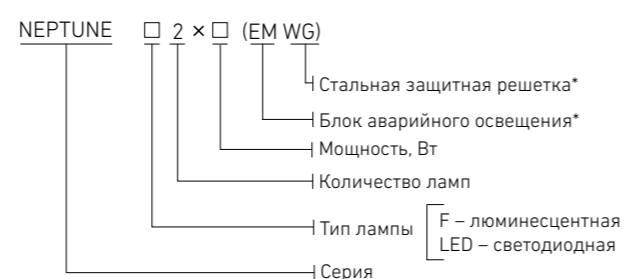

* Опционально.

Пример формулировки заказа:
NEPTUNE F2x36(EM) – светильник взрывозащитный серии NEPTUNE с двумя люминесцентными лампами мощностью по 36Вт и блоком аварийного освещения.

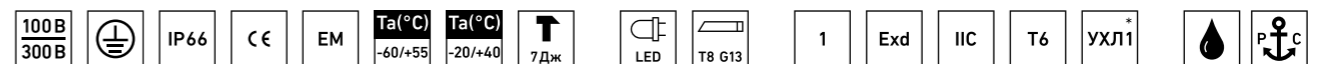



Габаритные размеры

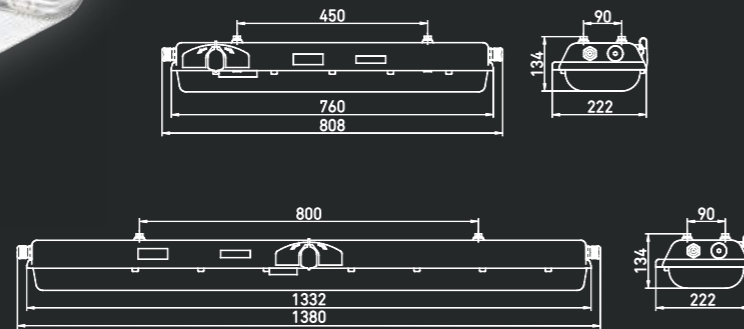

Способы монтажа

Настенный

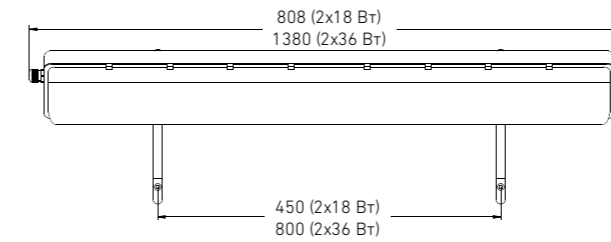

Потолочный

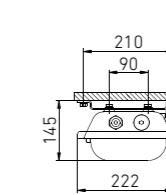
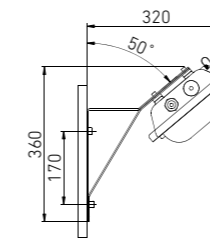
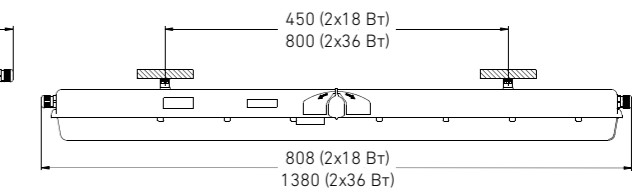

Монтажные кронштейны

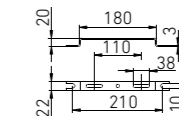

На опору

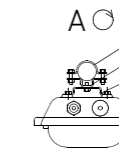
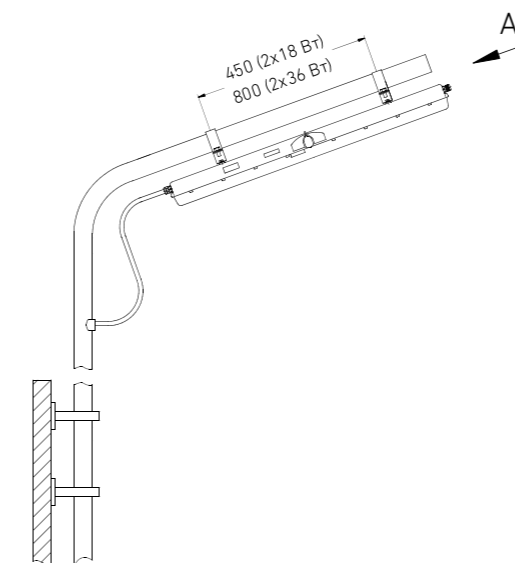

Монтажные кронштейны

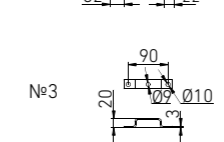
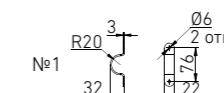

возможность транзитного подключения.

Отверстия для ввода питающего кабеля: Ø25 (4 шт.)

Пускорегулирующая аппаратура: встроенная, соответствует ГОСТ Р 51318.15-99 по электромагнитной совместимости (ЭМС).

Диаметр вводимого кабеля:

Бронированный кабель 9...26 мм.

Небронированный кабель 10...20 мм.

Заземление: внутреннее и внешнее, винты М5х1,5 из коррозионно стойкой фрикционно безопасной стали.

Кабельные вводы: сертифицированные в соответствии с ТР ТС 012/2011, заказываются дополнительно (см. раздел 4). Светильники поставляются с отверстиями для ввода кабеля, заглушенными сертифицированными взрывозащищенными заглушками.

Время запуска аварийного освещения: 0,3 с.

Время зарядки аккумулятора: 24 ч.

Время работы в аварийном режиме: 120 мин (180 мин. - под заказ).

Сертификаты

Сертификат соответствия ТР ТС - № TC RU C-RU.ГБ08.В.00706

Структура условного обозначения

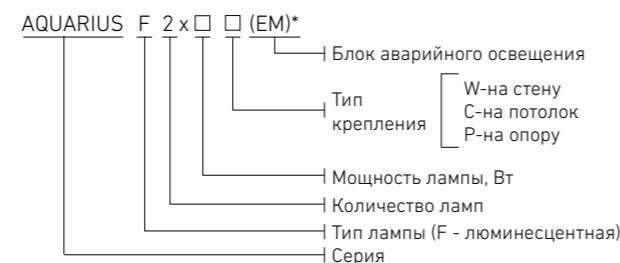

* Опционально

Пример формулировки заказа:

AQUARIUS F2x18C(EM) – взрывозащищенный светильник для люминесцентных ламп, с двумя лампами мощностью по 18 Вт, для крепления на потолок. Оснащен блоком аварийного освещения.

Установка

Крепление с помощью кронштейнов на стену, потолок, трубу.

Конструкция

Корпус выполнен из полиэстера, армированного стекловолокном. Цвет – черный. Встроенная пускорегулирующая аппаратура и (опционально) блок аварийного питания. Внутри корпуса размещены патроны для установки люминесцентных ламп Т8 и плата. Корпус защищен замком, оснащенный специальным ключом. При открытии корпуса происходит размыкание электрической цепи, что позволяет производить ремонт и обслуживание светильника без отсоединения питающего провода. Крепежные элементы и монтажные кронштейны выполнены из коррозионно стойкой стали. Пускорегулирующая аппаратура имеет вид взрывозащиты «заполнение кварцевым песком», взрывозащита корпуса обеспечивается видом взрывозащиты «повышенная надежность против взрыва «е». Также светильник имеет вид защиты «оборудование с видом взрывозащиты от воспламенения пыли «т».

Оптическая часть

Рассеиватель из поликарбоната.

Характеристики

Зоны применения:

по газу – 1, 2;

по пыли – 21, 22 по ГОСТ Р МЭК 60079

Светильник может применяться на открытых палубах морских судов, платформах и иных объектах, поднадзорных РМРС (Российский Морской Регистр Судоходства).

Маркировка взрывозащиты:

1 Ex eq II T4 Gb/Ex tb IIIC Ta 130°C Db

Подключение: винтовые клеммные зажимы,

3x1,5~4 мм² (L+N+PE). Предусмотрена

Артикул	Габарит корпуса	Мощность, Вт	Масса, кг	Код светильника	cosφ
AQUARIUS F2×18C	I	36	6,9	1178000010	≥0,96
AQUARIUS F2×18P	I	36	7,0	1178000020	≥0,96
AQUARIUS F2×18W	I	36	7,9	1178000030	≥0,96
AQUARIUS F2×36C	II	72	11,4	1178000040	≥0,96
AQUARIUS F2×36P	II	72	11,6	1178000050	≥0,96
AQUARIUS F2×36W	II	72	12,5	1178000060	≥0,96
AQUARIUS F2×18C(EM)	I	36	8,7	1178000070	≥0,96
AQUARIUS F2×18P(EM)	I	36	8,8	1178000080	≥0,96
AQUARIUS F2×18W(EM)	I	36	9,75	1178000090	≥0,96
AQUARIUS F2×36C(EM)	II	72	13,1	1178000100	≥0,96
AQUARIUS F2×36P(EM)	II	72	13,05	1178000110	≥0,96
AQUARIUS F2×36W(EM)	II	72	14,1	1178000120	≥0,96



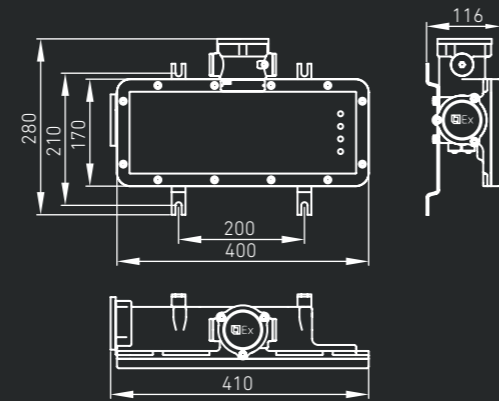

Установка

Настенный или потолочный монтаж на стальных кронштейнах с помощью болтов М8.

Конструкция

Табло состоит из корпуса, изготовленного из литого алюминиевого сплава без примесей меди, в котором смонтирован светодиодный модуль, источник питания и винтовые клеммные зажимы для подключения питания. Рассеиватель соединен с корпусом и прижат крышкой, образуя герметичное взрывонепроницаемое соединение. Клеммные винтовые зажимы расположены в отдельном взрывонепроницаемом объеме. Взрывозащита обеспечивается видами защиты «взрывонепроницаемая оболочка «d», «оборудование с видом взрывозащиты от воспламенения пыли «t». Табло имеет функцию аварийного освещения. Также табло имеет 2 кнопки: «Тест» и «Вкл./Выкл.» При нажатии на кнопку «Тест» табло автоматически перейдет в аварийный режим работы. Все крепежные элементы и монтажные кронштейны выполнены из коррозионно стойкой стали.

Оптическая часть

Рассеиватель из закаленного ударопрочного боросиликатного стекла с информационной наклейкой с внутренней стороны.

Характеристики

Зоны применения:

по газу – 1, 2;
по пыли – 21, 22 по ГОСТ Р МЭК 60079.

Табло может применяться на открытых палубах морских судов, платформах и иных объектах, поднадзорных РМРС (Российский Морской Регистр Судоходства).

Маркировка взрывозащиты:

1 Ex d IIC T6 Gb/Ex tb IIIC Ta80°C Db

Подключение: винтовые клеммные зажимы, 3x1,5~2,5 мм² (L+N+PE). Предусмотрено транзитное подключение.

Отверстия для ввода питающего кабеля: M25x1,5 (2 шт.)

Кабельные вводы: сертифицированные в соответствии с ТР ТС 012/2011, заказываются дополнительно (см. раздел 4).

Светильники поставляются с отверстиями для ввода кабеля, заглушенными сертифицированными взрывозащищенными заглушками.

Источник питания: встроенный, соответствует ГОСТ Р 51318.15-99 по электромагнитной совместимости (ЭМС).

Диаметр вводимого кабеля:

Бронированный кабель 9...26 мм.

Небронированный кабель - 10...20 мм.

Заземление: внутреннее и внешнее, винты М5х1,5 из коррозионно стойкой фрикционно безопасной стали.

Время зарядки аккумулятора: 24 ч

Емкость аккумуляторной батареи: 2000 мАч.

Время работы в аварийном режиме: 3 ч.

Сертификаты

Сертификат соответствия ТР ТС - № TC RU C-RU.ГБ08.В.00752.

Структура условного обозначения

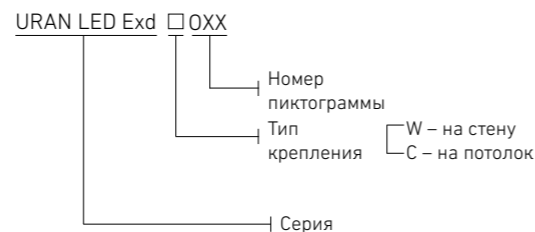

Пример формулировки заказа:
URAN LED Exd W011 – взрывозащищенное светодиодное информационное табло серии URAN для монтажа на стену с пиктограммой «ВЫХОД/EXIT».



Способы монтажа

Настенное крепление

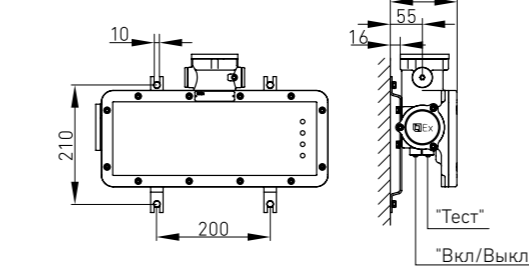

Потолочное крепление

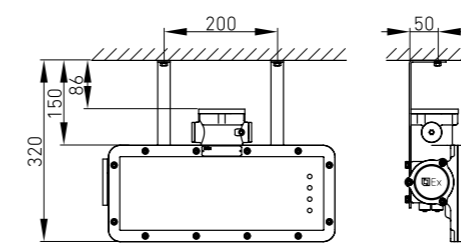

Под заказ можно изготовить пиктограммы с другой информацией.

Артикул	Мощность, Вт	Масса, кг	Код светильника	PFC
URAN LED Exd W001	4	5,15	1593000050	≥0,98
URAN LED Exd C001	4	5,15	1593000060	≥0,98
URAN LED Exd W002	4	5,15	1593000070	≥0,98
URAN LED Exd C002	4	5,15	1593000080	≥0,98
URAN LED Exd W003	4	5,15	1593000180	≥0,98
URAN LED Exd C003	4	5,15	1593000090	≥0,98
URAN LED Exd W004	4	5,15	1593000190	≥0,98
URAN LED Exd C004	4	5,15	1593000100	≥0,98
URAN LED Exd W005	4	5,15	1593000200	≥0,98
URAN LED Exd C005	4	5,15	1593000110	≥0,98
URAN LED Exd W006	4	5,15	1593000210	≥0,98
URAN LED Exd C006	4	5,15	1593000120	≥0,98
URAN LED Exd W007	4	5,15	1593000220	≥0,98
URAN LED Exd C007	4	5,15	1593000130	≥0,98
URAN LED Exd W008	4	5,15	1593000230	≥0,98
URAN LED Exd C008	4	5,15	1593000140	≥0,98
URAN LED Exd W009	4	5,15	1593000240	≥0,98
URAN LED Exd C009	4	5,15	1593000150	≥0,98
URAN LED Exd W010	4	5,15	1593000020	≥0,98
URAN LED Exd C010	4	5,15	1593000010	≥0,98
URAN LED Exd W011	4	5,15	1593000030	≥0,98
URAN LED Exd C011	4	5,15	1593000040	≥0,98
URAN LED Exd W012	4	5,15	1593000250	≥0,98
URAN LED Exd C012	4	5,15	1593000160	≥0,98
URAN LED Exd W013	4	5,15	1593000260	≥0,98
URAN LED Exd C013	4	5,15	1593000170	≥0,98
URAN LED Exd W014	4	5,15	1593000290	≥0,98
URAN LED Exd C014	4	5,15	1593000300	≥0,98
URAN LED Exd W015	4	5,15	1593000310	≥0,98
URAN LED Exd C015	4	5,15	1593000320	≥0,98

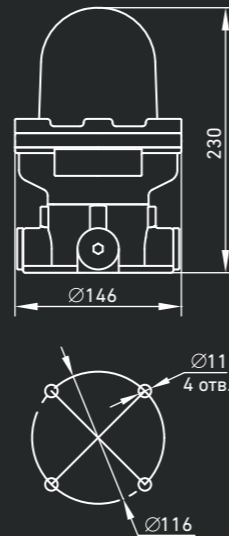

Структура условного обозначения

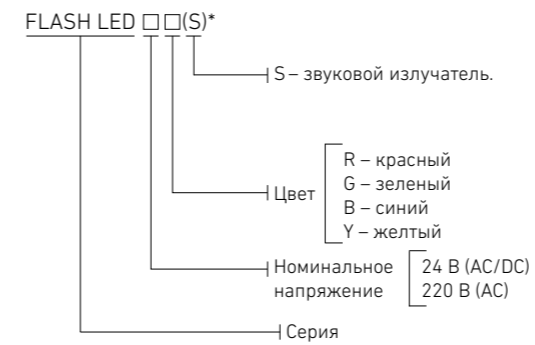

* Опционально

Пример формулировки заказа:
FLASH LED 220RS – взрывозащищенный светодиодный сигнальный светильник серии FLASH LED с номинальным напряжением 220 В, красным световым сигналом и взрывозащищенным пьезозвуковым излучателем.

Монтаж светильников с использованием распределительной коробки

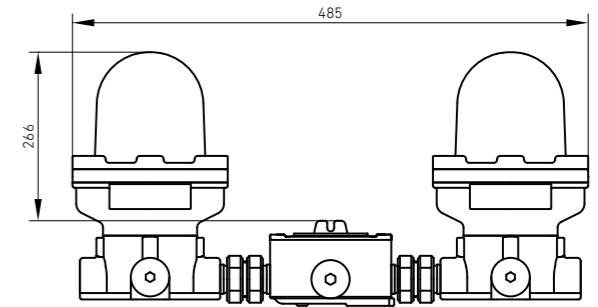

Коробка распределительная LTJB-R (см. стр. 74-75)

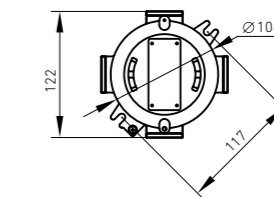

Установка

С помощью четырех болтов М10 на горизонтальную поверхность. Возможен групповой монтаж светильников с использованием распределительных коробок.

Конструкция

Светильник состоит из корпуса, изготовленного из литого алюминиевого сплава без примесей меди, в котором смонтирован светодиодный модуль, источник питания и винтовые клеммные зажимы для подключения питания. Сферический рассеиватель соединен с корпусом посредством прижимной крышки, образуя герметичное взрывонепроницаемое соединение. Взрывозащита обеспечивается видом защиты «взрывонепроницаемая оболочка «d», «оборудование с видами взрывозащиты от воспламенения пыли «t». Светильник может комплектоваться пьезозвуковым излучателем с видом взрывозащиты «ib».

Оптическая часть

Рассеиватель из закаленного ударопрочного боросиликатного стекла.

Характеристики

Зоны применения:

по газу – 1, 2;

по пыли – 21, 22 по ГОСТ Р МЭК 60079.

Светильник может применяться на открытых палубах морских судов, платформах и иных объектах, поднадзорных РМРС (Российский Морской Регистр Судоходства).

Маркировка взрывозащиты:

1 Ex d IIC T6 Gb/Ex tb IIIC Ta80°C Db – для светильников без пьезозвукового излучателя.

1 Ex d ib IIC T6 Gb/Ex tb IIIC Ta80°C Db – для модификаций, оснащенных пьезозвуковым излучателем.

Подключение: винтовые клеммные зажимы, 3x1,5~4 мм² (L+N+PE). Предусмотрено транзитное подключение.

Отверстия для ввода питающего кабеля: М25х1,5 (4 шт.)

Кабельные вводы: сертифицированные в соответствии с ТР ТС 012/2011, заказываются дополнительно (см. раздел 4). Светильники поставляются с отверстиями для ввода кабеля, заглушенными сертифицированными взрывозащищенными заглушками.

Источник питания: встроенный, соответствует

ГОСТ Р 51318.15-99 по электромагнитной совместимости (ЭМС).

Диаметр вводимого кабеля:

Бронированный кабель – 9...26 мм.

Небронированный кабель – 10...20 мм.

Заземление: внутреннее и внешнее, винты М5х1,5 из коррозионно стойкой фрикционно безопасной стали.

Частота мерцания: 150 раз/мин.

Интенсивность звукового сигнала: ~120 дБ (R=1 м).

Сертификаты

Сертификат соответствия

ТР ТС - № TC RU C-RU.ГБ08.В.00752.

Артикул	Мощность, Вт	Цвет светового сигнала	Номинальное напряжение, В*	Наличие звукового устройства	Масса, кг	Код светильника
FLASH LED 220R	5	Красный	220	Нет	2,5	4591000010
FLASH LED 220G	5	Зеленый	220	Нет	2,5	4591000020
FLASH LED 220B	5	Синий	220	Нет	2,5	4591000030
FLASH LED 220Y	5	Желтый	220	Нет	2,5	4591000040
FLASH LED 220RS	5	Красный	220	Да	2,6	4591000050
FLASH LED 220GS	5	Зеленый	220	Да	2,6	4591000060
FLASH LED 220BS	5	Синий	220	Да	2,6	4591000070
FLASH LED 220YS	5	Желтый	220	Да	2,6	4591000080
FLASH LED 24R	5	Красный	24	Нет	2,5	4591000090
FLASH LED 24G	5	Зеленый	24	Нет	2,5	4591000100
FLASH LED 24B	5	Синий	24	Нет	2,5	4591000110
FLASH LED 24Y	5	Желтый	24	Нет	2,5	4591000120
FLASH LED 24RS	5	Красный	24	Да	2,6	4591000130
FLASH LED 24GS	5	Зеленый	24	Да	2,6	4591000140
FLASH LED 24BS	5	Синий	24	Да	2,6	4591000150
FLASH LED 24YS	5	Желтый	24	Да	2,6	4591000160

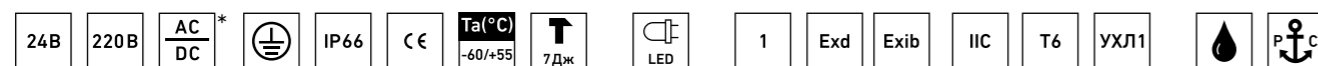

*возможность работы в сети переменного и постоянного тока

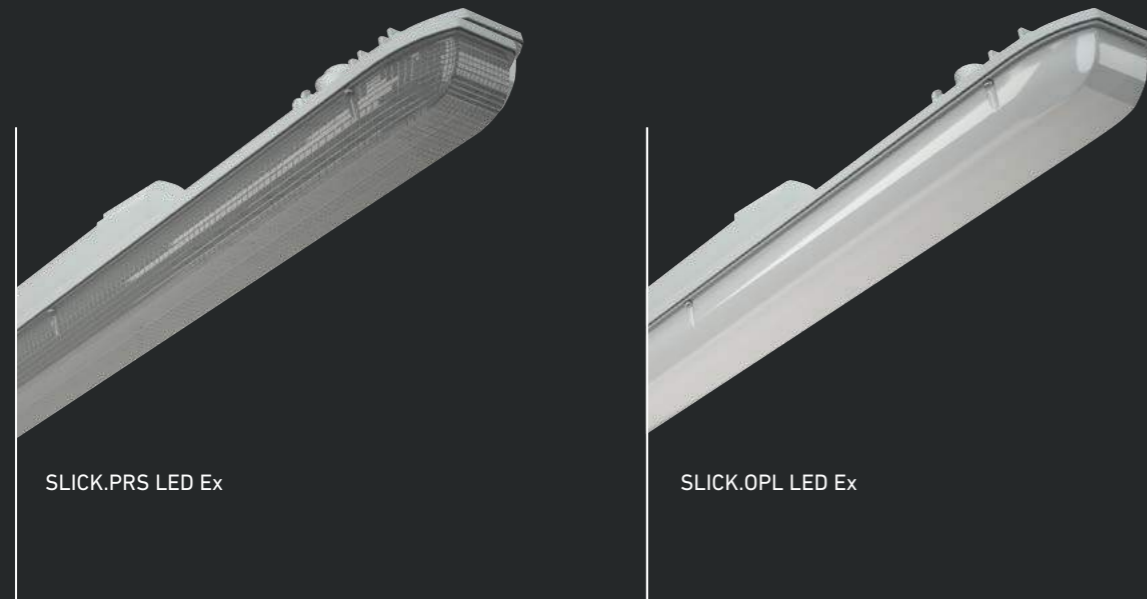

SLICK.PRS LED Ex

SLICK.OPL LED Ex

Габаритные размеры

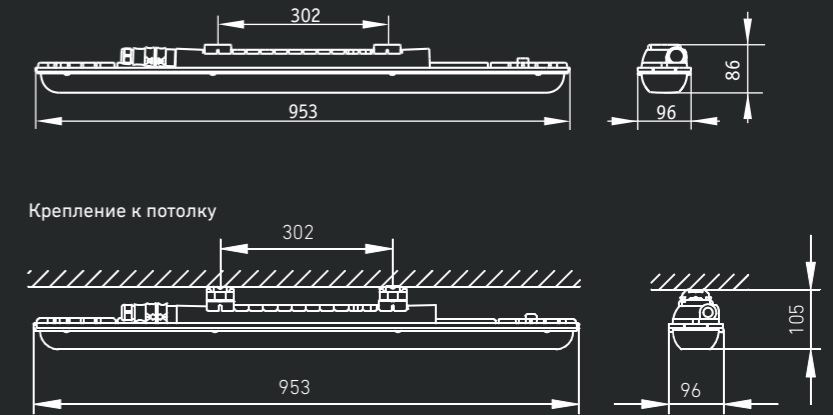

Крепление к потолку



Установка

Крепление светильника непосредственно на поверхность потолка или стен с помощью монтажных пластин (входят в комплект поставки). Возможна установка светильника на тросовый подвес. Под заказ возможно изготовление светильника со сквозной проводкой.

Конструкция

Светильник имеет корпус, изготовленный из литого алюминиевого сплава без примесей меди, в котором смонтирован светодиодный модуль и пускорегулирующая аппаратура. Рассеиватель выполнен из поликарбоната. Для ввода кабеля используются сертифицированные взрывозащищенные коннекторы. Монтажные и крепежные элементы выполнены из коррозионно стойкой стали. Взрывозащита обеспечивается видами защиты «оборудование, защищенное корпусом с ограниченной вентиляцией «nR», «оборудование с видом взрывозащиты от воспламенения пыли «t».

Оптическая часть

Опаловый или микропризматический рассеиватель из поликарбоната.
Тип светодиодов: SMD.

Характеристики

Зоны применения:

по газу -2;
по пыли -22 по ГОСТ Р МЭК 60079.
Светильник может применяться на открытых палубах морских судов, платформ и иных объектов, поднадзорных РМРС (Российский Морской Регистр Судоходства).

Маркировка взрывозащиты:

2Ex nR II T6 Gc /Ex tb IIIC Ta80° Db X

Знак «X» в маркировке взрывозащиты указывает на особые условия применения: запрещается устанавливать светильники в местах, где они могут подвергаться трению о другие предметы. Корпус протирать только влажной тканью или обрабатывать специальными средствами, предотвращающими возникновение статического электричества на поверхности.

Подключение: с помощью взрывозащищенного коннектора, кабель трехжильный 3x0,75~4мм² (L+N+PE) с винтовой фиксацией жил.

Источник питания: встроенный, соответствует ГОСТ Р 51318.15-99 по электромагнитной совместимости (ЭМС).

Диаметр вводимого кабеля: 6-12 мм.

Коннекторы для подвода питания: сертифицированные в соответствии с ТР ТС 012/2011, входят в комплект поставки. Вид взрывозащиты – «неискрящее оборудование «nA», «оборудование с видом взрывозащиты от воспламенения пыли «t».

Заземление: внутреннее и внешнее, винты М5х1,5 из коррозионно стойкой фрикционно безопасной стали.

Индекс цветопередачи: см. табл.

Цветовая температура: 5000 К (4000 К под заказ).

Сертификаты

Сертификат соответствия
ТР ТС - № TC RU C-RU.ГБ08.В.00957.

Структура условного обозначения

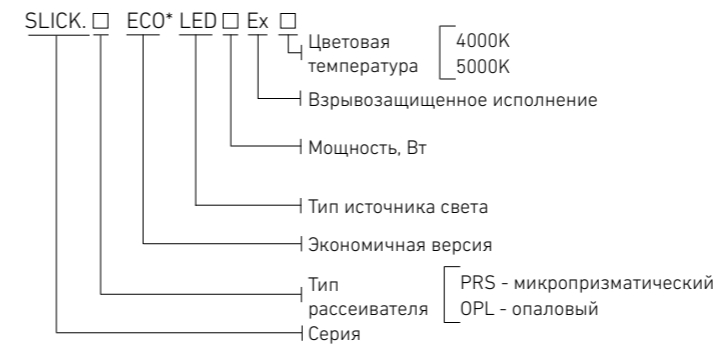

* указывается при необходимости.

Пример формулировки заказа:
SLICK.OPL LED 30 Ex 5000K – светодиодный взрывозащищенный светильник серии SLICK с опаловым рассеивателем, мощностью 30Вт, с цветовой температурой 5000 К.

SLICK.PRS ECO LED 45 Ex 5000K

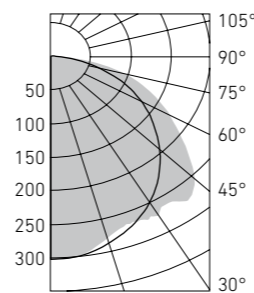

SLICK.OPL PRO LED 50 Ex 5000K

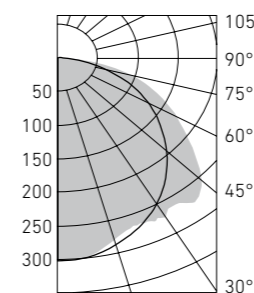

Артикул	Световой поток, лм	Мощность, Вт	Лм/Вт	Масса, кг	Код светильника	Индекс цветопередачи Ra	PFC
SLICK.OPL LED 20 Ex 5000K	2600	20	130	2,2	1631000510	80	≥0,96
SLICK.OPL LED 30 Ex 5000K	3700	30	123	2,6	1631000350	75	≥0,96
SLICK.OPL LED 50 Ex 5000K	6400	50	128	2,6	1631000360	75	≥0,96
SLICK.PRS LED 20 Ex 5000K	2600	20	130	2,2	1631000410	80	≥0,96
SLICK.PRS LED 30 Ex 5000K	3700	30	123	2,6	1631000390	75	≥0,96
SLICK.PRS LED 50 Ex 5000K	6400	50	128	2,6	1631000400	75	≥0,96
SLICK.PRS ECO LED 30 Ex 5000K	3500	31	113	2,2	1631000460	70	≥0,96
SLICK.PRS ECO LED 45 Ex 5000K	4600	45	102	2,2	1631000470	70	≥0,96
SLICK.PRS ECO LED 60 Ex 5000K	6200	60	103	2,2	1631000480	70	≥0,96



*возможность работы в сети переменного и постоянного тока

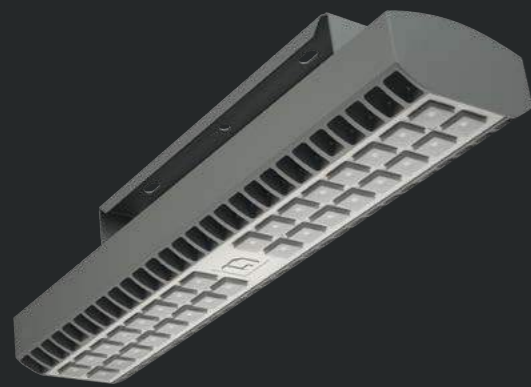

Габарит корпуса 76 (75 Вт)

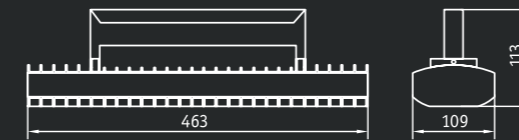

Габарит корпуса 228 (225 Вт)

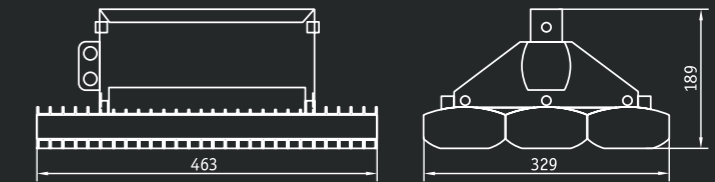

Габарит корпуса 152 (150 Вт)

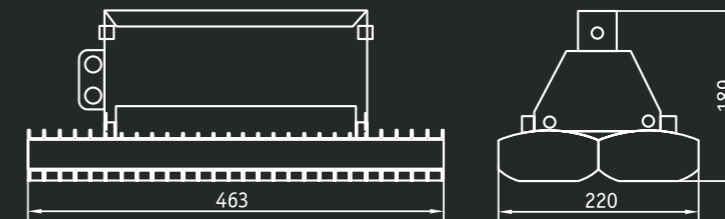

Установка

Крепление на поверхность потолка или стены с помощью стальной монтажной скобы с возможностью варьирования угла наклона светильника.

Конструкция

Светильник в зависимости от мощности может состоять из одного, двух либо трех стандартных светодиодных модулей. Светодиодный модуль имеет корпус, изготовленный из литого алюминиевого сплава без примесей меди, окрашенный краской цвета металлик, в котором смонтированы светодиодные матрицы с вторичной оптикой и источник питания, от которого выведен провод с взрывозащищенным коннектором для подключения к сети.

HB LED 76 Ex – светильник состоит из светодиодного модуля и стальной монтажной скобы.

HB LED 152 Ex – светильник состоит из двух светодиодных модулей, двух соединяющих кронштейнов, стальной монтажной скобы и взрывозащищенного коннектора для подведения питания и транзитного подключения.

HB LED 228 Ex – светильник состоит из трех светодиодных модулей, двух соединяющих кронштейнов, стальной монтажной скобы и взрывозащищенного коннектора для подведения питания и транзитного подключения. Кронштейны, монтажные скобы и крепежные элементы выполнены из коррозионно стойкой стали.

Взрывозащита обеспечивается видами защиты «неискрыющее оборудование «пА», «оборудование с видом взрывозащиты от воспламенения пыли «t».

Оптическая часть

Линзы из ПММА с различными углами рассеивания.

Характеристики

Зоны применения:

по газу –2;
по пыли –22 по ГОСТ Р МЭК 60079.

Светильник может применяться в помещениях морских судов, платформ и иных объектов, поднадзорных РМРС (Российский Морской Регистр Судоходства).

Маркировка взрывозащиты:

2 Ex nA II T6 Gc X/Ex tc IIIc Ta80° Dc X – для светильников мощностью 75 Вт;

2 Ex nA II T5 Gc X/Ex tc IIIc Ta100° Dc X – для светильников мощностью 150 Вт, 225 Вт.

Знак «X» в маркировке взрывозащиты указывает на особые условия применения, а именно: очистка должна осуществляться влажной тканью; запрещается эксплуатировать светильник без надежного заземления; при повреждении корпуса (его составных компонентов) эксплуатация светильника должна быть прекращена. Запрещается также намеренное изменение конструкции (сверление или т.п.).

Подключение: с помощью взрывозащищенного коннектора, кабель трехжильный 3x0,75~4 мм² (L+N+PE) с винтовой фиксацией жил. Для модификаций HB LED 152, HB LED 228 предусмотрено транзитное подключение.

Источник питания: встроенный, соответствует ГОСТ Р 51318.15-99 по электромагнитной совместимости (ЭМС).

Диаметр питающего кабеля: 6-12 мм.

Заземление: внутреннее и внешнее, винты М5х1,5 из коррозионно стойкой фрикционно безопасной стали.

Коннекторы для подвода питания: сертифицированные в соответствии с ТР ТС 012/2011, входят в комплект поставки. Вид взрывозащиты – «неискрыющее оборудование «пА», «оборудование с видом взрывозащиты от воспламенения пыли «t».

Индекс цветопередачи: 75.

Цветовая температура: 5000 К.

Сертификаты

Сертификат соответствия
ТР ТС - №ТС RU C-RU.ГБ08.В.01125.

Структура условного обозначения

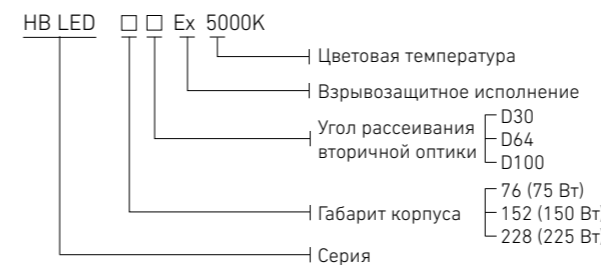

Пример формулировки заказа:
HB LED 152 D64 Ex 5000K – светильник светодиодный взрывозащищенный серии HB, состоящий из двух светодиодных модулей суммарной мощностью 150 Вт с цветовой температурой 5000 К.

HB LED 76 D30 Ex

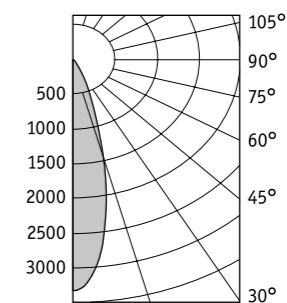

HB LED 76 D64 Ex

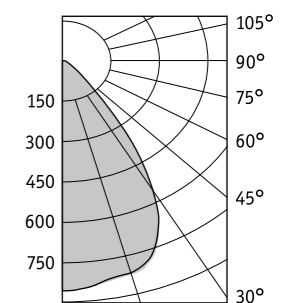

HB LED 76 D100 Ex

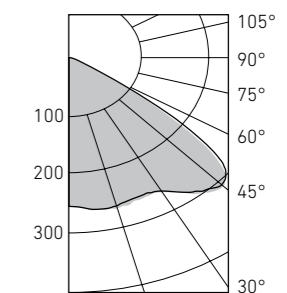

Артикул	Угол рассеивания	Световой поток, лм	Лм/Вт	Мощность, Вт	Масса, кг	Код светильника	PFC
HB LED 76 D30 Ex 5000K*	30°	7000	93	75	2,9	1224000430	≥ 0,96
HB LED 76 D64 Ex 5000K*	64°	7000	93	75	2,9	1224000440	≥ 0,96
HB LED 76 D100 Ex 5000K	100°	7000	93	75	2,9	1224000450	≥ 0,96
HB LED 152 D30 Ex 5000K	30°	14000	93	150	5,6	1224000460	≥ 0,96
HB LED 152 D64 Ex 5000K	64°	14000	93	150	5,6	1224000470	≥ 0,96
HB LED 152 D100 Ex 5000K	100°	14000	93	150	5,6	1224000480	≥ 0,96
HB LED 228 D30 Ex 5000K	30°	21000	93	225	8,6	1224000490	≥ 0,96
HB LED 228 D64 Ex 5000K	64°	21000	93	225	8,6	1224000500	≥ 0,96
HB LED 228 D100 Ex 5000K	100°	21000	93	225	8,6	1224000510	≥ 0,96

*соответствует стандарту SUN

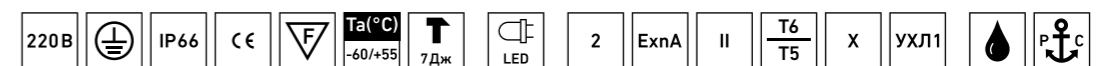

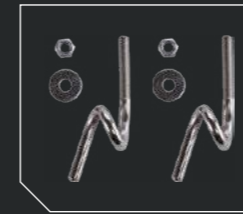

Комплект крепления на трос с витым крюком

Габаритные размеры

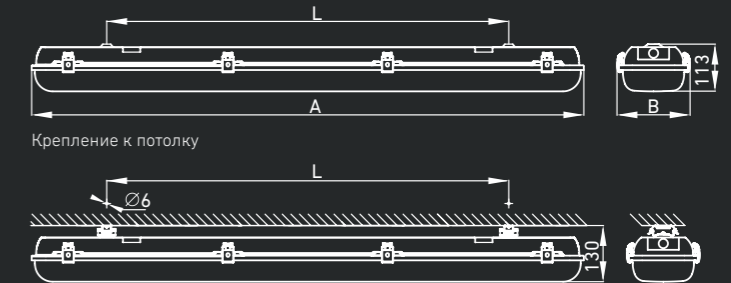

Установка

Крепление светильника непосредственно на поверхность потолка или стен без использования монтажных пластин. Для установки светильника на подвесы необходимо заказывать специальные крепления: «Комплект крепления светильника Arctic на трос с витым крюком» (код заказа – 2069000330). Под заказ возможно изготовление светильника со сквозной проводкой.

Конструкция

Корпус SMC – полиэстер, усиленный стекловолокном. В корпусе установлены светодиодный модуль, источник питания и клеммные зажимы для подключения питания. Монтажные и крепежные элементы выполнены из коррозионно стойкой стали. Взрывозащита обеспечивается видами защиты «оборудование, защищенное корпусом с ограниченной вентиляцией «nR», «оборудование с видом взрывозащиты от воспламенения пыли «t».

Оптическая часть

Рассеиватель из полимерного материала SAN крепится к корпусу защелками из полиамида. Под заказ возможна комплектация защелками из нержавеющей стали. Тип светодиодов: SMD.

Характеристики

Зоны применения:
по газу –2;
по пыли –22 по ГОСТ Р МЭК 60079.
Светильник может применяться в помещениях морских судов, платформ и иных объектов, поднадзорных РМРС (Российский Морской Регистр Судоходства).
Маркировка взрывозащиты:
2 Ex nR II T6 Gc /Ex tb IIIC Ta80°C Db X
Знак «X» в маркировке взрывозащиты указывает на

особые условия применения: запрещается устанавливать светильники в местах, где они могут подвергаться трению о другие предметы. Корпус протирать только влажной тканью или обрабатывать специальными средствами, предотвращающими возникновение статического электричества на поверхности.
Подключение: 3x2,5 мм² (L+N+PE). Под заказ возможно изготовление светильника со сквозной проводкой.
Источник питания: встроенный, соответствует ГОСТ Р 51318.15-99 по электромагнитной совместимости (ЭМС).

Отверстие для ввода питающего кабеля: Ø20 (1 шт.), 2 шт. - под заказ.
Диаметр вводимого кабеля:
Бронированный кабель 6...20 мм.
Небронированный кабель 3...16 мм.
Заземление: внутреннее и внешнее, винты М5х1,5 из коррозионно стойкой фрикционно безопасной стали.
Кабельные вводы: сертифицированные в соответствии с ТР ТС 012/2011, заказываются дополнительно (см. раздел 4). Светильники поставляются с отверстиями для ввода кабеля, заглушенными сертифицированными взрывозащищенными заглушками.
Индекс цветопередачи: 80
Цветовая температура: 5000 К (4000 К под заказ).

Сертификаты

Сертификат соответствия ТР ТС - № TC RU C-RU.ГБ08.В.00957.

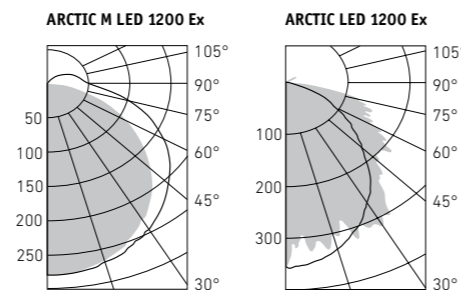

Структура условного обозначения

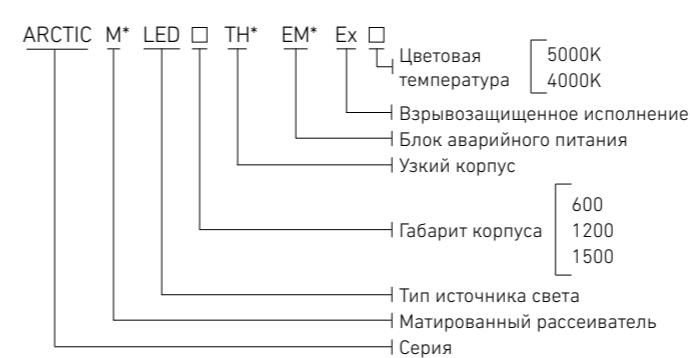

* Указывается при необходимости.

Пример формулировки заказа:
ARCTIC M LED 1200 TH EM Ex 5000 K – светильник светодиодный взрывозащищенный серии ARCTIC, мощностью 30 Вт, с узким корпусом, оснащен блоком аварийного питания. Цветовая температура 5000 К.

Артикул	A, мм	B, мм	L, мм
ARCTIC M LED 600 TH Ex 5000K	670	86	440
ARCTIC M LED 600 TH EM Ex 5000K	670	86	440
ARCTIC M LED 600 Ex 5000K	670	158	440
ARCTIC M LED 600 EM Ex 5000K	670	158	440
ARCTIC M LED 1200 TH Ex 5000K	1276	86	930
ARCTIC M LED 1200 TH EM Ex 5000K	1276	86	930
ARCTIC M LED 1500 TH Ex 5000K	1577	86	1230
ARCTIC M LED 1500 TH EM Ex 5000K	1577	86	1230
ARCTIC LED 1200 Ex 5000K	1276	158	930
ARCTIC LED 1200 EM Ex 5000K	1276	158	930
ARCTIC M LED 1200 Ex 5000K	1276	158	930
ARCTIC M LED 1200 EM Ex 5000K	1276	158	930
ARCTIC LED 1500 Ex 5000K	1577	158	1230
ARCTIC LED 1500 EM Ex 5000K	1577	158	1230
ARCTIC M LED 1500 Ex 5000K	1577	158	1230
ARCTIC M LED 1500 EM Ex 5000K	1577	158	1230

Артикул	Световой поток, лм	Мощность, Вт	Лм/Вт	Масса, кг	Код светильника	PFC
ARCTIC M LED 600 TH Ex 5000K	1250	16	78	1,8	1070001010	≥0,96
ARCTIC M LED 600 TH EM Ex 5000K	1250	16	78	1,8	1070001020	≥0,96
ARCTIC M LED 600 Ex 5000K	2090	25	83	2,8	1070000680	≥0,96
ARCTIC M LED 600 EM Ex 5000K	2090	25	83	2,8	1070000980	≥0,96
ARCTIC M LED 1200 TH Ex 5000K	2650	30	88	2,4	1070001030	≥0,96
ARCTIC M LED 1200 TH EM Ex 5000K	2650	30	88	2,4	1070001040	≥0,96
ARCTIC M LED 1500 TH Ex 5000K	3150	39	80	3,2	1070001050	≥0,96
ARCTIC M LED 1500 TH EM Ex 5000K	3150	39	80	3,2	1070001060	≥0,96
ARCTIC LED 1200 Ex 5000K	4600	50	92	4,3	1070000420	≥0,96
ARCTIC LED 1200 EM Ex 5000K	4600	50	92	4,3	1070000450	≥0,96
ARCTIC M LED 1200 Ex 5000K	4180	50	84	4,7	1070000690	≥0,96
ARCTIC M LED 1200 EM Ex 5000K	4180	50	84	4,7	1070000990	≥0,96
ARCTIC LED 1500 Ex 5000K	5960	65	92	5,4	1070000430	≥0,96
ARCTIC LED 1500 EM Ex 5000K	5960	65	92	5,4	1070000460	≥0,96
ARCTIC M LED 1500 Ex 5000K	5120	65	79	5,4	1070000700	≥0,96
ARCTIC M LED 1500 EM Ex 5000K	5120	65	79	5,4	1070001000	≥0,96

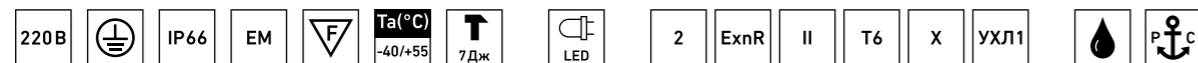



Комплект скоб для крепления на потолок. Код заказа – 2077000030.



Поворотный комплект крепления на стену. Код заказа – 2077000010.



Комплект крепления на трубу. Код заказа – 2077000020.



Установка

Крепление на поверхность потолка с помощью стальных кронштейнов, на поверхность стены с помощью комплекта поворотных стальных кронштейнов либо на трубу.

Конструкция

Корпус – штампованный из листовой коррозионно стойкой стали толщиной 0,8 мм, в котором смонтированы светодиодный модуль и источник питания. Монтажные и крепежные элементы выполнены из коррозионно стойкой стали. Взрывозащита обеспечивается видами защиты «оборудование, защищенное корпусом с ограниченной вентиляцией «nR», «оборудование с видом взрывозащиты от воспламенения пыли «t».

Оптическая часть

Защитное прозрачное терпированное силикатное стекло толщиной 5 мм. Стекло крепится к корпусу металлическими защелками.

Характеристики

Зоны применения:

по газу –2; по пыли –22 по ГОСТ Р МЭК 60079. Светильник может применяться на открытых палубах морских судов, платформ и иных объектов, поднадзорных РМРС (Российский Морской Регистр Судоходства).

Маркировка взрывозащиты:

2Ex nR II T6 Gc /Ex tc IIIC Ta80° Dc X

Знак «X» в маркировке взрывозащиты указывает на особые условия применения: запрещается эксплуатировать светильник без надежного заземления; при повреждении корпуса (его составных компонентов) эксплуатация светильника должна быть прекращена. Запрещается также намеренное изменение конструкции (сверление или т.п.).

Подключение: 3x2,5 мм² (L+N+PE).

Источник питания: встроенный, соответствует

	A, мм	L, мм
INOX UNI LED 30 Ex 5000K	700	560
INOX UNI LED 50 Ex 5000K	1295	1030
INOX UNI LED 70 Ex 5000K	1600	1320

ГОСТ Р 51318.15-99 по электромагнитной совместимости (ЭМС).

Отверстие для ввода питающего кабеля:
Ø20 - 1 шт. (2 шт. под заказ).

Диаметр вводимого кабеля:

Бронированный кабель 6...20 мм.

Небронированный кабель 3...16 мм.

Заземление: внутреннее и внешнее, винты М5х1,5 из коррозионно стойкой фрикционно безопасной стали.

Кабельные вводы: сертифицированные в соответствии с ТР ТС 012/2011, заказываются дополнительно (см. раздел 4). Светильники поставляются с отверстиями для ввода кабеля, заглушенными сертифицированными взрывозащищенными заглушками.

Индекс цветопередачи: 80.

Цветовая температура: 5000 К (4000 К под заказ).

Структура условного обозначения



Пример формулировки заказа:

INOX UNI LED 50 Ex 5000K - взрывозащищенный светодиодный светильник серии INOX мощностью 47 Вт с цветовой температурой 5000K.

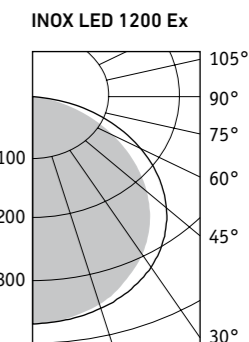
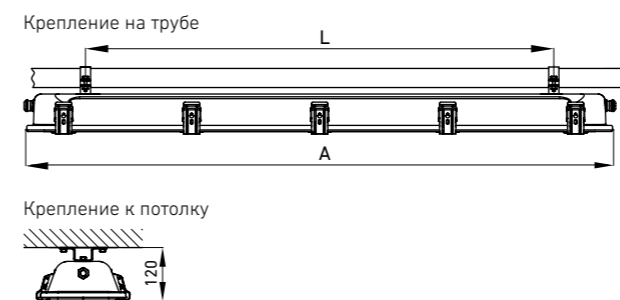

Артикул	Световой поток, лм	Мощность, Вт	Лм/Вт	Масса, кг	Код светильника	PFC
INOX UNI LED 30 Ex 5000K	2600	26	100	4,5	1079000190	≥0,9
INOX UNI LED 50 Ex 5000K	4200	47	89	4,7	1079000200	≥0,9
INOX UNI LED 70 Ex 5000K	6800	67	101	10,4	1079000210	≥0,9





Габаритные размеры

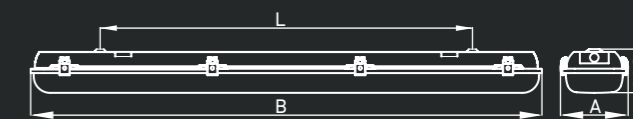

Крепление к потолку

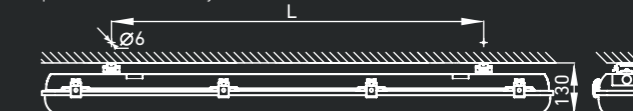

Установка

Крепление светильника непосредственно на поверхность потолка или стен без использования монтажных пластин. Для установки светильника на подвесы необходимо заказывать специальные крепления: «Комплект крепления светильника Arctic на трос с витым крюком» (код заказа – 2069000330). Под заказ возможно изготовление светильника со сквозной проводкой.

Конструкция

Корпус SMC – полиэстер, усиленный стекловолокном. В корпусе установлены патроны для ламп T8/G13 (T5/G5), пускорегулирующая аппаратура и клеммные зажимы для подключения питания. Монтажные и крепежные элементы выполнены из коррозионно стойкой стали. Взрывозащита обеспечивается видами защиты «неискрыющее оборудование «пА», «оборудование с видом взрывозащиты от воспламенения пыли «t».

Оптическая часть

Рассеиватель из поликарбоната крепится к корпусу защелками из полиамида. Под заказ возможна комплектация защелками из нержавеющей стали.

Характеристики

Зоны применения:

по газу –2;
по пыли –22 по ГОСТ Р МЭК 60079.

Светильник может применяться в помещениях морских судов, платформ и иных объектов, поднадзорных РМРС (Российский Морской Регистр Судоходства).

Маркировка взрывозащиты:

2Ex nA II T4 Gc X/Ex tc IIIC Ta130°C Dc X

Знак «X» в маркировке взрывозащиты указывает на особые условия применения: запрещается эксплуатировать светильник без надежного заземления;

при повреждении корпуса (его составных компонентов) эксплуатация светильника должна быть прекращена; очистка корпуса светильника должна осуществляться только влажной тканью.

Подключение: 3x2,5 мм² (L+N+PE). Под заказ возможно изготовление светильника со сквозной проводкой.

Пускорегулирующая аппаратура: встроенная, соответствует ГОСТ Р 51318.15-99 по электромагнитной совместимости (ЭМС).

Отверстие для ввода питающего кабеля:

Ø20 - 1 шт. (2 шт. под заказ).

Диаметр вводимого кабеля:

Бронированный кабель 6...20 мм.

Небронированный кабель 3...16 мм.

Заземление: внутреннее и внешнее, винты M5x1,5 из коррозионно стойкой фрикционно безопасной стали.

Кабельные вводы: сертифицированные в соответствии с ТР ТС 012/2011, заказываются дополнительно (см. раздел 4). Светильники поставляются с отверстиями для ввода кабеля, заглушенными сертифицированными взрывозащищенными заглушками.

Сертификаты

Сертификат соответствия

ТР ТС - № TC RU C-RU.ГБ08.В.00570.

ARCTIC PC/SMC 235 Ex

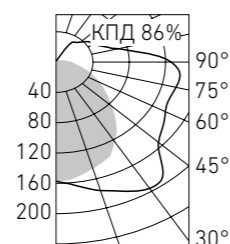

ARCTIC PC/SMC 236 Ex

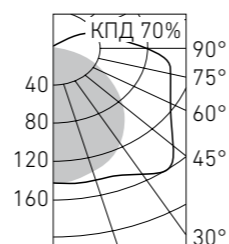

Структура условного обозначения

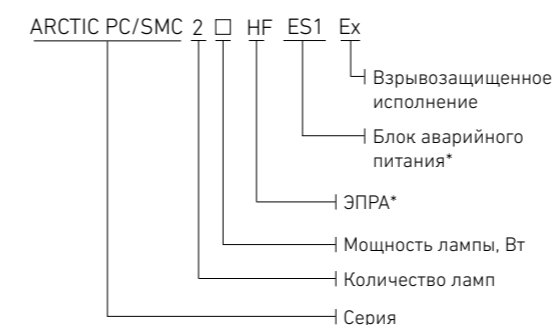

* Опционально

Пример формулировки заказа:
ARCTIC PC/SMC 218 Ex – взрывозащищенный светильник серии ARCTIC SMC с двумя лампами мощностью 18 Вт каждая.

Размеры для модификаций ARCTIC PC/SMC, мм

Мощность	A	B	L
2×18	158	670	440
2×28 (2×36)	158	1276	930
2×35 (2×49, 2×58)	158	1577	1230
2×36	86	1276	930
2×58	158	1577	1230
2×54	158	1276	930

Артикул	Мощность, Вт	Масса, кг	Код светильника	cos φ
ARCTIC PC/SMC 218 HF Ex	2×18	2,8	1069006560	≥0,96
ARCTIC PC/SMC 236 HF Ex	2×36	4,3	1069006570	≥0,96
ARCTIC PC/SMC 258 HF Ex	2×58	5,4	1069006580	≥0,96





Комплект скоб для крепления на потолок. Код заказа – 2077000030.



Поворотный комплект крепления на стену. Код заказа – 2077000010.



Комплект крепления на трубу. Код заказа – 2077000020.

	A, мм	L, мм
INOX 218 HF Ex	700	560
INOX 228 Ex	1295	1015
INOX 235 Ex	1295	1015
INOX 236 HF Ex	1600	1320
INOX 249 Ex	1600	1320
INOX 258 HF Ex	1600	1320

Отверстие для ввода питающего кабеля:

Ø20 - 1 шт. (2 шт. под заказ).

Диаметр вводимого кабеля:

Бронированный кабель 6...20 мм.

Небронированный кабель 3...16 мм.

Заземление: внутреннее и внешнее, винты М5х1,5 из коррозионно стойкой фрикционно безопасной стали.

Кабельные вводы: сертифицированные в соответствии с ТР ТС 012/2011, заказываются дополнительно (см. раздел 4). Светильники поставляются с отверстиями для ввода кабеля, заглушенными сертифицированными взрывозащищенными заглушками.

Структура условного обозначения



* Опционально

Пример формулировки заказа:
INOX 258 HF Ex – светильник взрывозащищенный серии INOX, мощностью 2х58 Вт с электронной ПРА.

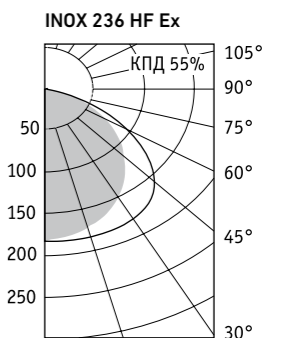
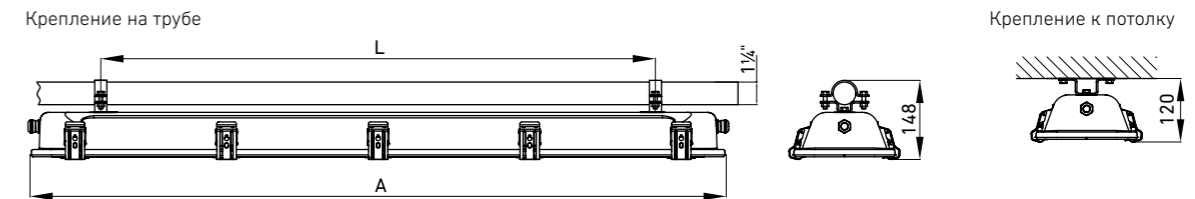

Артикул	Мощность, Вт	Масса, кг	Код светильника	cos φ
INOX 218 HF Ex	2×18	5,0	1077000350	≥ 0,96
INOX 228 Ex	2×28	8,2	1077000360	≥ 0,96
INOX 235 Ex	2×35	12,0	1077000370	≥ 0,96
INOX 236 HF Ex	2×36	8,6	1077000380	≥ 0,96
INOX 258 HF Ex	2×58	12,0	1077000400	≥ 0,96



Осветительное оборудование

Осветительное оборудование



Дизайн: David Morgan.



Установка

Наружный или внутренний монтаж на скобе. Прожекторы мощностью 250 Вт и 400 Вт также могут устанавливаться на консольный или поворотный кронштейн, которые заказываются отдельно. Коды заказов – см. стр.59.

Конструкция

Корпус и рамка изготовлены из литого под давлением алюминиевого сплава. Корпус окрашен серой порошковой краской. Внутри корпуса расположена металлическая плата с пускорегулирующей аппаратурой, отражатель, патрон для лампы и клеммные зажимы для подвода питания. Монтажная скоба и крепежные элементы выполнены из коррозионно стойкой стали. Взрывозащита обеспечивается видами защиты «оборудование, защищенное корпусом с ограниченной вентиляцией «nR», «оборудование с видом взрывозащиты от воспламенения пыли «t».

Оптическая часть

Отражатели из анодированного алюминия различных форм. Защитное прозрачное термостойкое стекло. Прожектор также может комплектоваться различными защитными, экранирующими решетками, которые заказываются отдельно. Коды заказов – см. стр.59.

Характеристики

Зоны применения:

по газу –2;
по пыли –22 по ГОСТ Р МЭК 60079.
Прожекторы могут применяться на открытых палубах морских судов, платформ и иных объектов, поднадзорных РМРС (Российский Морской Регистр Судоходства).

Маркировка взрывозащиты:

2 Ex nR II T4 Gc/Ex tc IIIC Ta1 30° Db.
Подключение: 3x2,5 мм² (L+N+PE).
Пускорегулирующая аппаратура: встроенная, соответствует ГОСТ Р 51318.15-99 по электромагнитной совместимости (ЭМС).
Диаметр вводимого кабеля: 6-12 мм.
Заземление: внутреннее и внешнее, винты М5х1,5 из коррозионно стойкой фрикционно безопасной стали.
Кабельные вводы: сертифицированные в соответствии с ТР ТС 012/2011, входят в комплект поставки. LT-ВМ-Х2 - взрывозащищенный кабельный ввод с корпусом из полиамида, с присоединительной резьбой М20х1,5.

Сертификаты

Сертификат соответствия ТР ТС - № TC RU C-RU.ГБ08.В.00863.

Структура условного обозначения

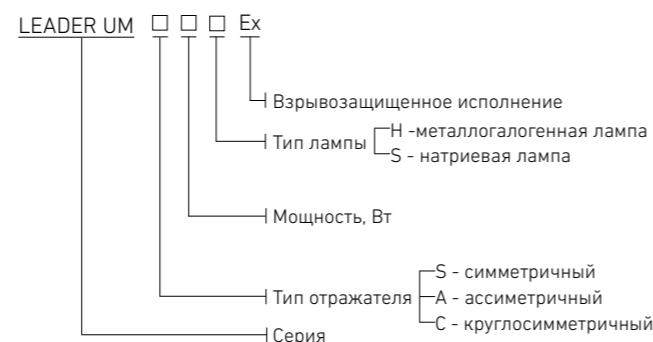

Пример формулировки заказа:
LEADER UMS 400 H Ex – взрывозащищенный прожектор серии LEADER UM, с симметричным отражателем, под металлгалогенную лампу типа ДРИ мощностью 400 Вт.

Габаритные и установочные размеры

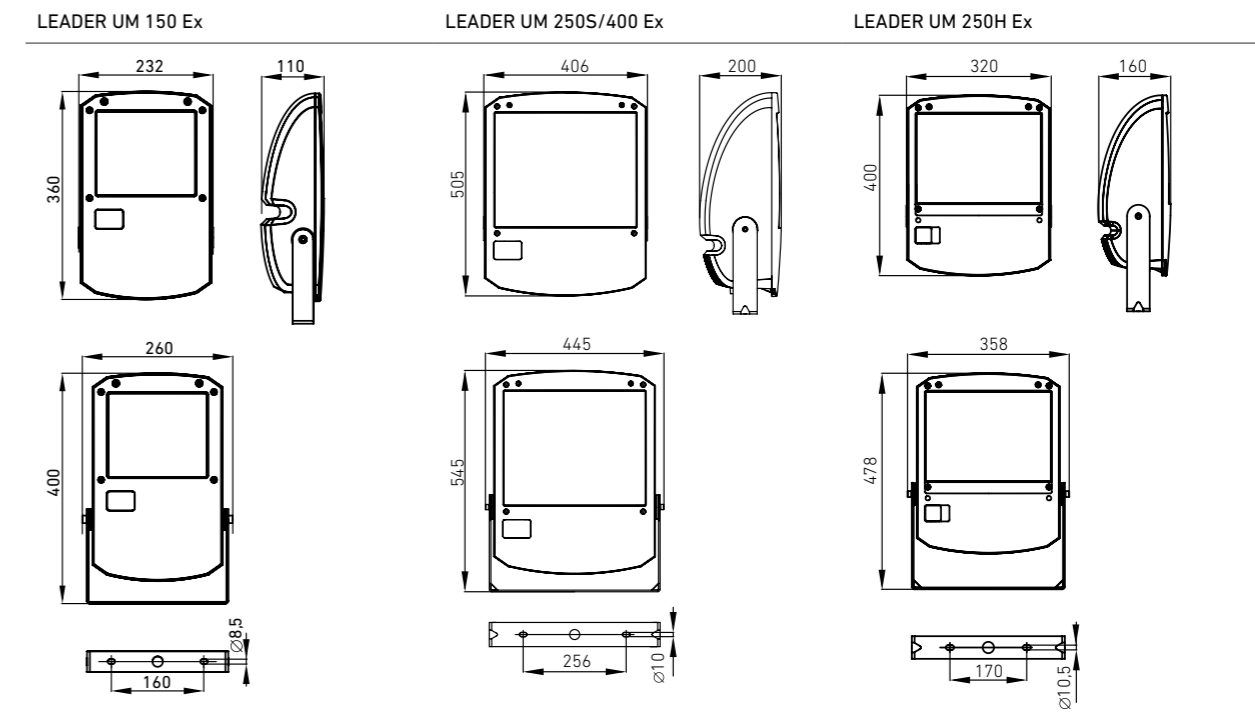

Способы монтажа

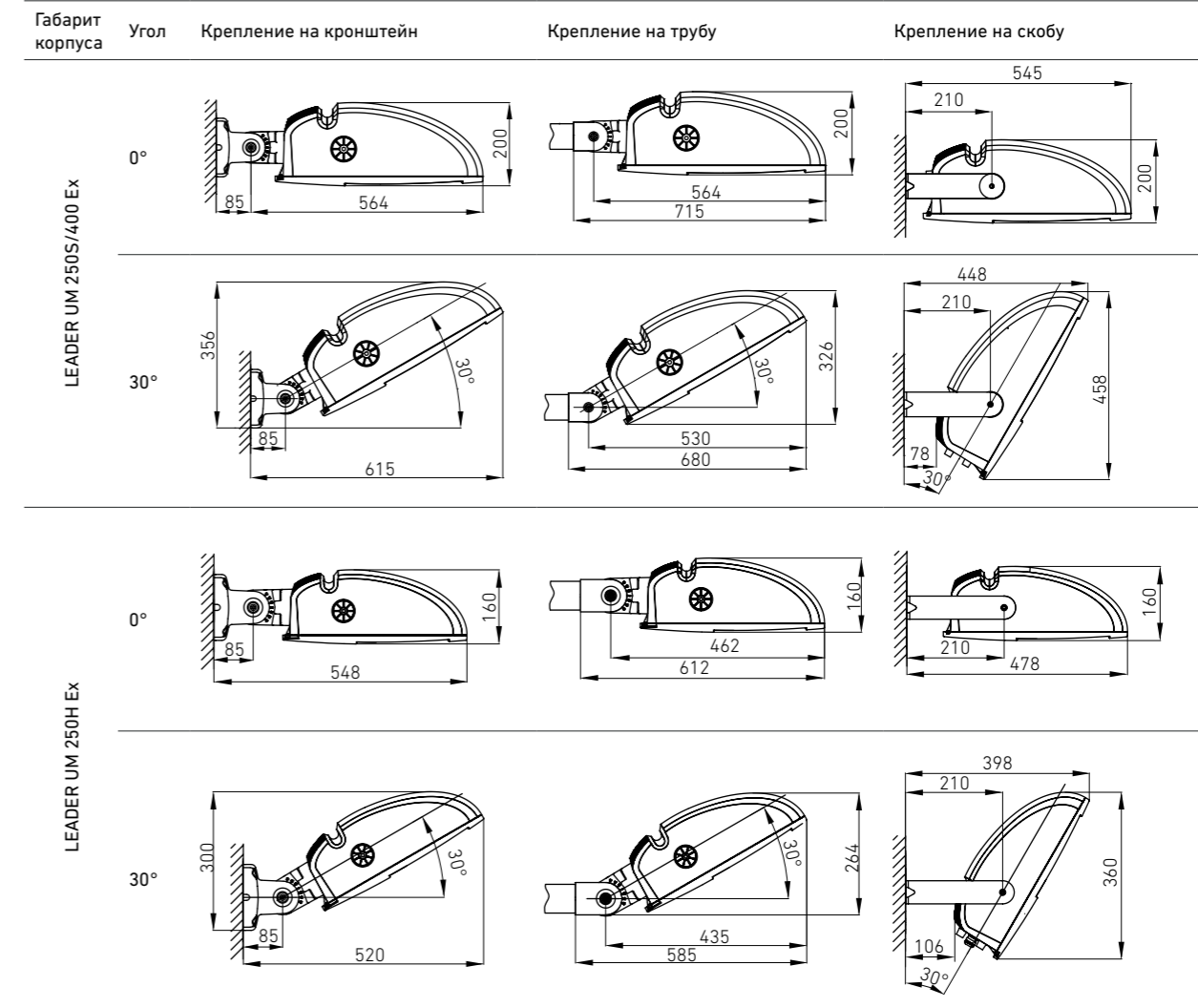

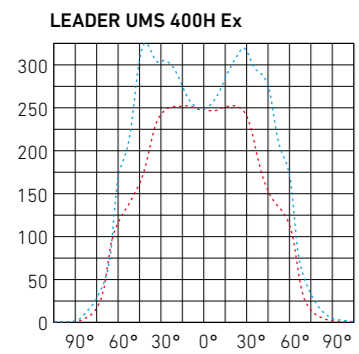
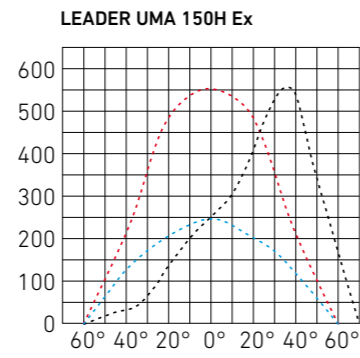
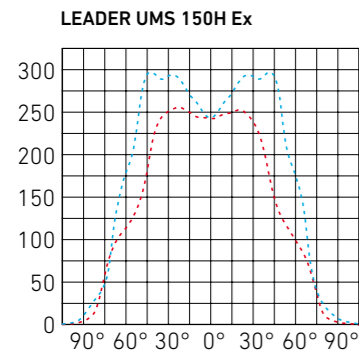

Решетка экранирующая круглая



Кронштейн настенный



Кронштейн консольный

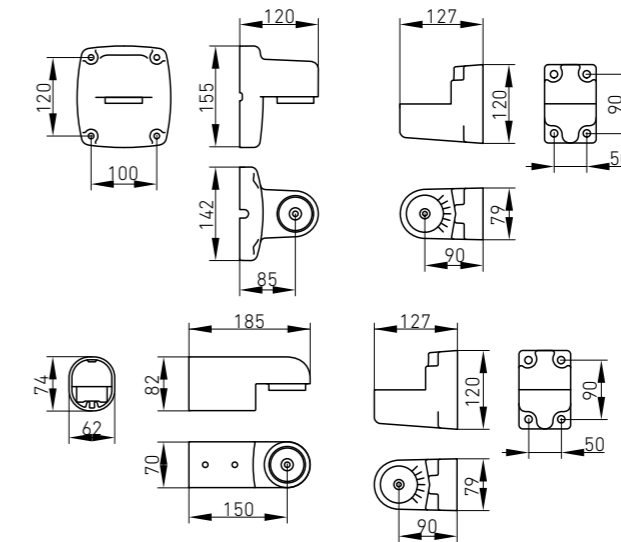

Артикул	Цвет	Код
Кронштейн консольный LEADER UM 250/400	Серый	2351000330
Кронштейн настенный LEADER UM 250/400	Серый	2351000340

Артикул	Мощность, Вт	Отражатель	Масса, кг	Код прожектора	Цоколь	cos φ
LEADER UMS 150H Ex*	1×150	Симметричный	6,8	1351001300	RX7s	≥0,85
LEADER UMA 150H Ex*	1×150	Асимметричный	6,8	1351001310	RX7s	≥0,85
LEADER UMC 150H Ex*	1×150	Круглосимметричный	6,8	1351001320	RX7s	≥0,85
LEADER UMS 250 S Ex	1×250	Симметричный	15,6	1351001680	E40	≥0,85
LEADER UMA 250 S Ex	1×250	Асимметричный	15,6	1351001690	E40	≥0,85
LEADER UMC 250 S Ex	1×250	Круглосимметричный	15,6	1351001700	E40	≥0,85
LEADER UMS 250 H Ex***	1×250	Симметричный	15,6	1351001730	E40	≥0,85
LEADER UMA 250 H Ex***	1×250	Асимметричный	15,6	1351001720	E40	≥0,85
LEADER UMC 250 H Ex***	1×250	Круглосимметричный	15,6	1351001710	E40	≥0,85
LEADER UMS 400H Ex	1×400	Симметричный	16,5	1351001390	E40	≥0,85
LEADER UMS 400S Ex	1×400	Симметричный	16,5	1351001400	E40	≥0,85
LEADER UMA 400H Ex	1×400	Асимметричный	16,5	1351001410	E40	≥0,85
LEADER UMA 400S Ex	1×400	Асимметричный	16,5	1351001420	E40	≥0,85
LEADER UMC 400H Ex**	1×400	Круглосимметричный	16,5	1351001430	E40	≥0,85
LEADER UMC 400S Ex**	1×400	Круглосимметричный	16,5	1351001440	E40	≥0,85

* под заказ возможна комплектация прожектора светофильтрами: красный, синий, зеленый
 ** соответствует стандарту SUN
 *** в прожекторе могут быть применены линейные лампы МГЛ или ДНаТ 150 Вт

Коммутационное оборудование





LTJB-IIB стр. 65-69
 LTJB-IIC стр. 70-73
 LTJB-IIC-R стр. 74-75
 LTJB-IIC-RM стр. 76-77
 LTJB-eSS стр. 78-84
 LTJB-eA стр. 85-97



LTJB-eP стр. 98-105

Структура условного обозначения

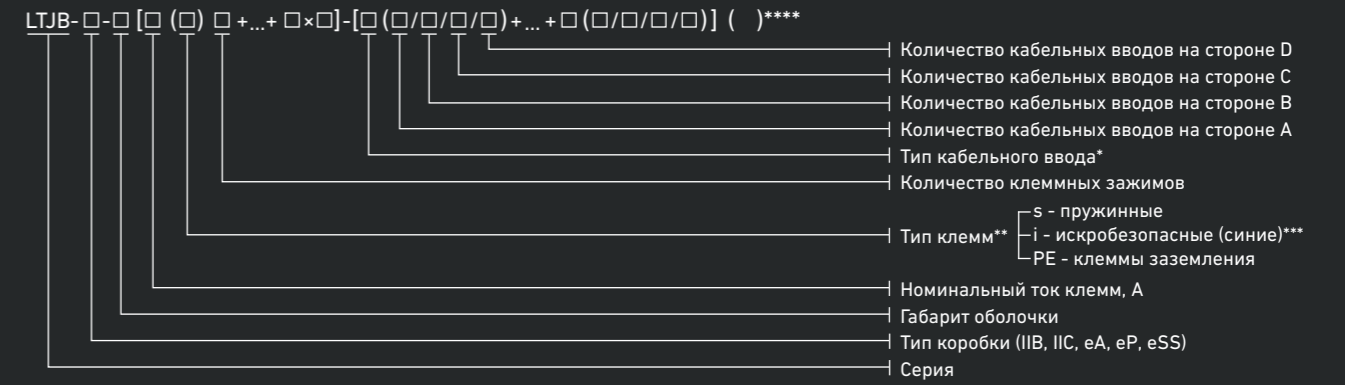

* при отсутствии необходимости установки КВ указать тип резьбы под заглушки и количество отверстий на сторонах коробки

** указывается при необходимости. При отсутствии в обозначении этих символов по умолчанию устанавливаются винтовые клеммные зажимы, сертифицированные в соответствии с ТР ТС 012/2011.

*** могут устанавливаться в соединительные коробки с видом взрывозащиты «повышенная надежность против взрыва «е» серий LTJB-eA, LTJB-eP, LTJB-eSS.

**** прочие элементы, требуемые в комплекте коробки, указываются в произвольной форме. Опционально.

Пример формулировки заказа:

LTJB-IIB-4055-[32x30+41(s)x20+32(PE)x6]-[LT-KBAU2MBNS(10/6/3/0)+LT-KBAU3MBNS(4/5/5/0)+M40(0/0/0/3)] – коробка соединительная взрывозащищенная серии LTJB с видом взрывозащиты 1 Ex d IIB, с габаритом оболочки 4055 (400x550x210), оснащенная 30-ю винтовыми клеммными зажимами под номинальный ток 32 А, 20-ю пружинными клеммными зажимами под номинальный ток 41 А и шестью винтовыми клеммами заземления под номинальный ток 32 А. На боковых сторонах коробки установлены кабельные вводы под бронированный кабель серии LT-KBAU с присоединительными резьбами М25х1,5 (19 шт.), М32х1,5 (14 шт.). На нижней стороне коробки рассверлены и заглушены сертифицированными заглушками 4 отверстия с резьбой М40х1,5.

Электротехнические характеристики клемм

Сечение жилы кабеля, мм ²	0,14~4	0,14~6	0,2~10	0,5~16	1,5~25	10~35/ 10~50	10~70/ 16~95	35~150/ 35~185
Номинальный ток, А	24	32	41	57	76	86/124	179	290/309
Номинальное напряжение, В	690	690	550	690	690	690	690	690

Условная схема применения соединительных коробок

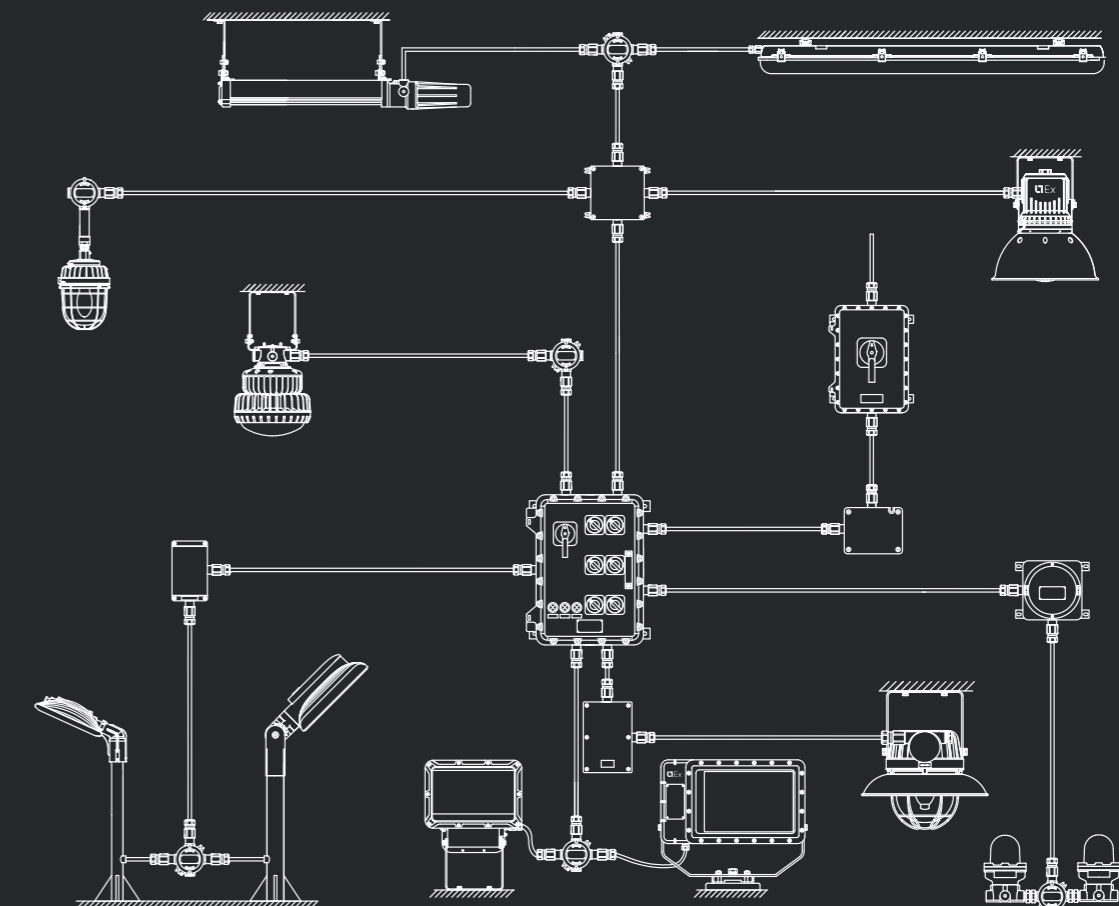

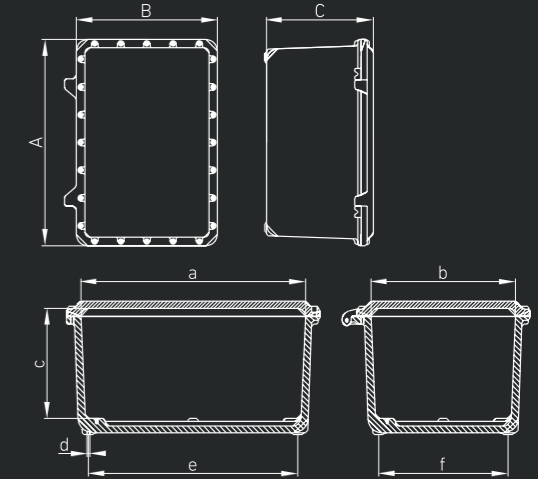

Установка

Болтовое соединение на плоской поверхности.

Конструкция

Корпус коробки выполнен из литого под давлением алюминиевого сплава без примесей меди. Коробка состоит из корпуса и крышки, образующих взрывозащищенное фланцевое соединение, стягиваемое невыпадающими болтами. Крышка также соединена с корпусом петлями. Количество болтов зависит от габаритов коробки. Окрашен порошковой краской цветом RAL 7040. Внутри корпуса установлена монтажная панель, на которую могут устанавливаться DIN-рейки с клеммными зажимами, шины заземления и прочее электротехническое оборудование. На боковых сторонах коробки могут устанавливаться взрывозащищенные кабельные вводы под различные типы кабеля. На нижней поверхности коробки установлены монтажные швеллеры с отверстиями под крепежные болты. Все крепежные и монтажные элементы выполнены из коррозионно стойкой стали. Взрывозащита обеспечивается видами защиты «взрывонепроницаемая оболочка «d», «оборудование с видом взрывозащиты от воспламенения пыли «t»».

Характеристики

Зоны применения:

по газу – 1, 2;
по пыли – 21, 22 по ГОСТ Р МЭК 60079.
Коробка может применяться на открытых палубах морских судов, платформах и иных объектах, поднадзорных РМРС (Российский Морской Регистр Судоходства).

Маркировка взрывозащиты:

1 Ex d IIB T6 Gb/Ex tb IIIB Ta80°C Db - для коробки в сборе;
1Ex d IIB Gb U/Ex tb IIIB Db U - для оболочек коробок, не используемых как отдельный компонент.

Габарит оболочки	Размеры, мм									Масса, кг
	A	a	B	b	C	c	e	f	d	
2025	250	192	200	142	170	120	180	130	M8	6,7
2030	300	242	200	142	170	120	230	130	M8	8,0
2035	350	292	200	142	170	120	280	130	M8	9,5
3035	350	292	300	242	200	150	280	230	M10	14,5
3035D	350	292	300	242	270	220	280	230	M10	17,5
3545	450	378	350	278	210	150	365	265	M10	23,0
3545D	450	378	350	278	280	220	365	265	M10	27,5
4055	550	478	400	328	210	150	475	315	M10	34,5
4055D	550	478	400	328	280	220	475	315	M10	39,5
4565	650	576	450	376	265	205	522	320	M10	46,0
4565D	650	576	450	376	335	275	522	320	M10	52,0
5672	720	640	560	480	275	205	620	460	M12	74,5
5672D	720	640	560	480	345	275	620	460	M12	83,0

Заземление: внутреннее и внешнее, винты M5x1,5 из коррозионно стойкой фрикционно безопасной стали.

Кабельные вводы: сертифицированные в соответствии с ТР ТС 012/2011. Коробка комплектуется соответствующими кабельными вводами производства ООО «МГК «Световые Технологии» под заказ в зависимости от количества и типов вводимых/выводимых кабелей. В коробке могут быть выполнены резервные отверстия, которые будут заглушены сертифицированными заглушками (см. стр. 125-173).

Клеммные зажимы: сертифицированные в соответствии с ТР ТС 012/2011, количество и тип - под заказ.

Масса: см. табл.

Сертификаты

Сертификат соответствия ТР ТС - № RU C-RU.ГБ08.В.00566.
Система добровольной сертификации ГАЗПРОМСЕРТ,
Сертификат соответствия № ГО00.RU.1135.H00324.

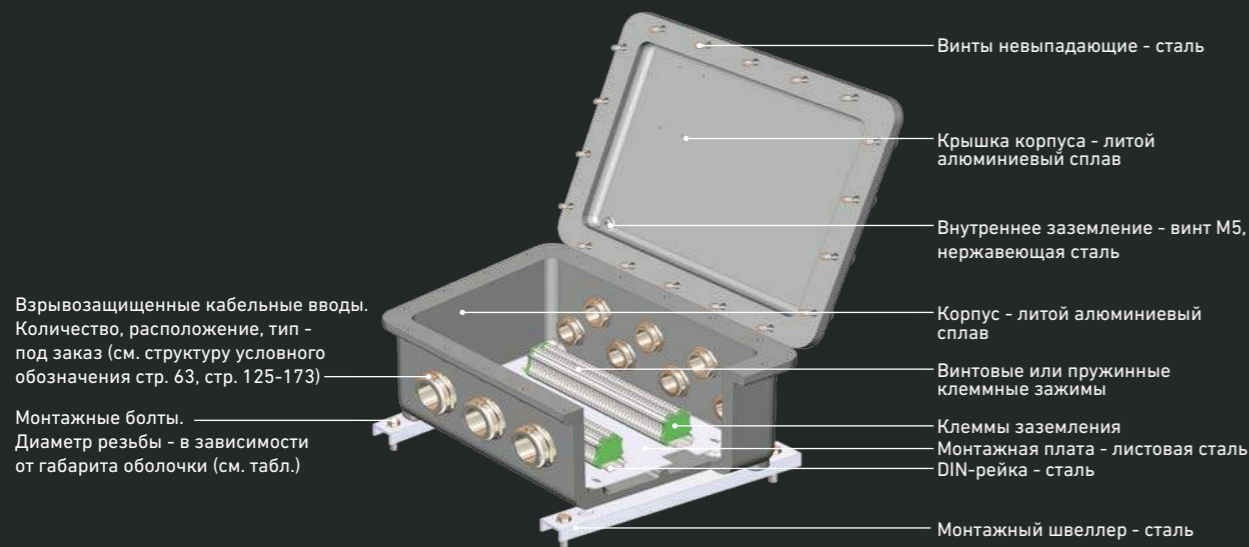

Максимальное количество кабельных вводов (КВ) производства LT, устанавливаемых на каждую сторону коробки

Габарит оболочки	Стороны	Размер присоединительной резьбы, КВ					
		M20×1,5	M25×1,5	M32×1,5	M40×1,5	M50×1,5	M63×1,5
2025	B/D	5	5	2	2	1	1
	A/C	8	7	3	2	2	2
2030	A/C	5	5	2	2	1	1
	B/D	10	9	4	3	3	2
2035	A/C	5	5	2	2	1	1
	B/D	12	10	6	4	3	3
3035	A/C	10	9	7	3	3	2
	B/D	12	11	9	4	3	3
3035D	A/C	16	12	9	5	4	2
	B/D	20	15	12	6	5	3
3545	A/C	12	11	9	4	3	3
	B/D	16	14	12	5	4	3
3545D	A/C	22	15	12	6	5	3
	B/D	30	20	16	9	7	5
4055	A/C	14	12	10	4	4	3
	B/D	21	19	15	7	5	5
4055D	A/C	24	18	14	8	5	4
	B/D	40	27	21	12	9	7
4565	A/C	19	16	13	7	6	3
	B/D	33	28	22	13	11	5
4565D	A/C	30	20	18	11	6	5
	B/D	50	36	30	18	10	9
5672	A/C	28	25	21	11	10	4
	B/D	41	35	29	16	13	6
5672D	A/C	45	30	25	15	12	7
	B/D	65	44	36	21	12	10

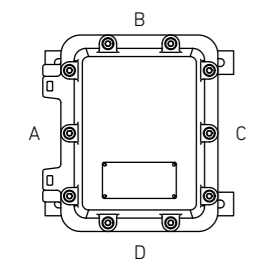

Габарит оболочки	Схема	Номинальный ток клеммы, А								Масса, кг
		24	32	41	57	76	124	179/250	309/400	
2025		16	15	12	10	8	-	-	-	7,5
2030		22	18	14	12	10	-	-	-	9,
2035		28	25	20	15	12	-	-	-	10
3035, 3035D		32	30	24	20	16	8	-	-	16, 20
		50	46	40	-	-	-	-	-	16,5, 20,5
3545, 3545D		45	40	34	28	24	16	-	-	25,5, 30
		80	70	60	40	-	-	-	-	26,5, 31
4055, 4055D		60	56	48	36	30	20	-	-	38, 43

Коммутационное оборудование

Коммутационное оборудование

Количество устанавливаемых клемм		Номинальный ток клеммы, А								Масса, кг
Габарит оболочки	Схема	24	32	41	57	76	124	179/250	309/400	
4055, 4055D		110	100	90	70	56	-	-	-	39 44
4565, 4565D		80	70	60	50	35	20	10	6	50 56,5
5672		90	80	70	60	40	25	15	9	80 88,5
5672D		180	160	140	120	80	-	-	-	82 90,5

Монтажная панель

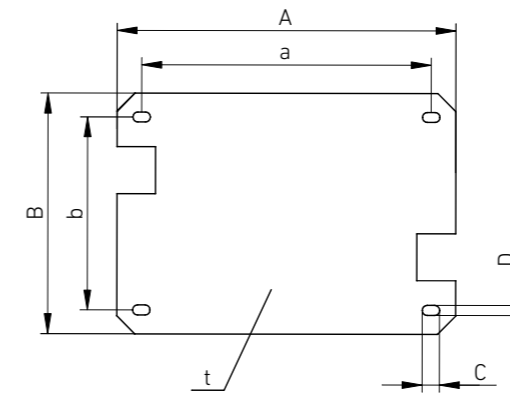

Габаритные и установочные размеры монтажной панели

Габарит оболочки	Размеры, мм						
	A	a	B	b	C	D	t
2025	170	120	120	70	14	7	2
2030	220	170	120	70	14	7	2
2035	270	220	120	70	14	7	2
3035	270	220	220	170	14	7	2
3035D	270	220	220	170	14	7	2
3545	350	300	250	200	14	7	2
3545D	350	300	250	200	14	7	2
4055	450	390	290	230	14	7	2
4055D	450	390	290	230	14	7	2
4565	530	470	330	270	14	7	2
4565D	530	470	330	270	14	7	2
5672	600	550	440	390	14	7	2
5672D	600	550	440	390	14	7	2

Монтажная швеллер

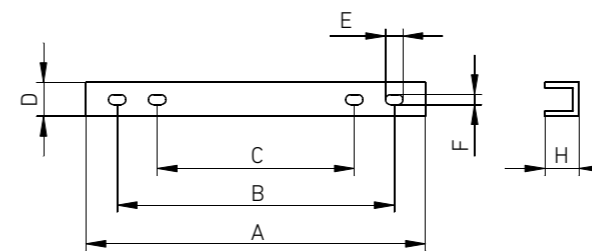

Габаритные и установочные размеры монтажного швеллера

Габарит оболочки	Размеры, мм						
	A	B	C	D	E	F	H
2025	240	200	130	30	16	10	20
2030	240	200	130	30	16	10	20
2035	240	200	130	30	16	10	20
3035	340	300	230	40	24	12	20
3035D	340	300	230	40	24	12	20
3545	400	350	265	40	24	12	20
3545D	400	350	265	40	24	12	20
4055	450	400	315	40	26	14	20
4055D	450	400	315	40	26	14	20
4565	480	430	320	40	26	14	20
4565D	480	430	320	40	26	14	20
5672	620	560	460	50	26	14	20
5672D	620	560	460	50	26	14	20

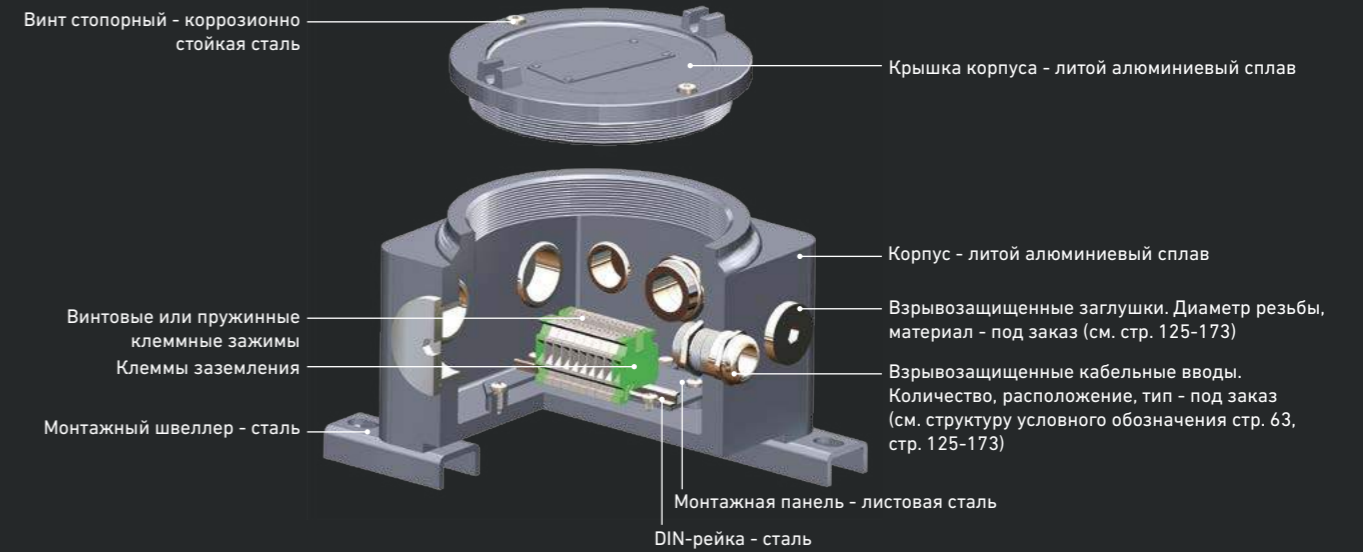
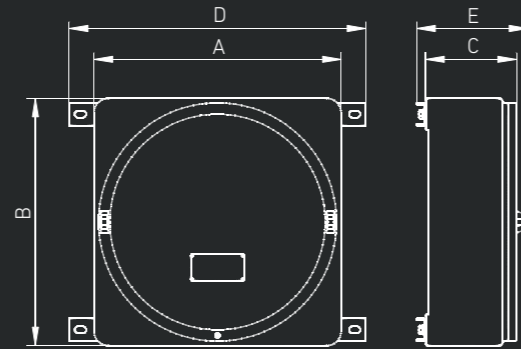
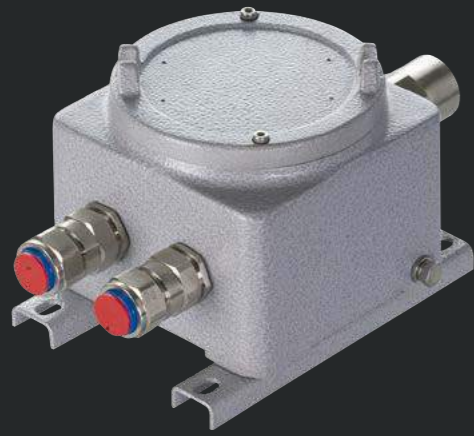

Установка

Болтовое соединение на плоской поверхности.

Конструкция

Корпус коробки выполнен из литого под давлением алюминиевого сплава без примесей меди. Коробка состоит из корпуса и крышки, образующих взрывозащищенное резьбовое соединение. Окрашена порошковой краской цветом RAL 7040. Внутри корпуса установлена монтажная панель, на которую могут устанавливаться DIN-рейки с клеммными зажимами, шины заземления и прочее электротехническое оборудование. На боковых сторонах коробки могут устанавливаться взрывозащищенные кабельные вводы под различные типы кабеля. На нижней поверхности коробки установлены монтажные швеллеры с отверстиями под крепежные болты. Все крепежные и монтажные элементы выполнены из коррозионно стойкой стали. Взрывозащита обеспечивается видами защиты «взрывонепроницаемая оболочка «d», «оборудование с видом взрывозащиты от воспламенения пыли «t».

Характеристики

Зоны применения:

по газу – 1, 2;
по пыли – 21, 22 по ГОСТ Р МЭК 60079.
Коробка может применяться на открытых палубах морских судов, платформах и иных объектах, поднадзорных РМРС (Российский Морской Регистр Судоходства).

Маркировка взрывозащиты:

1 Ex d IIC T6 Gb/Ex tb IIIC Ta 80°C Db – для коробки в сборе;
1 Ex d IIC Gb U/Ex tb IIIC Db U – для оболочек, не используемых как отдельный компонент.

Габарит оболочки	Размеры, мм					Масса, кг
	A	B	C	D	E	
1	150	150	120	210	150	3
2	215	215	130	270	160	6
3	270	270	160	320	190	11.5
4	310	310	160	400	200	14
5	400	400	160	480	200	20
6	440	440	160	520	200	23

Заземление: внутреннее и внешнее, винты М5х1,5 из коррозионно стойкой фрикционно безопасной стали.
Кабельные вводы: сертифицированные в соответствии с ТР С 012/2011. Коробка комплектуется соответствующими кабельными вводами производства ООО «МГК «Световые Технологии» под заказ в зависимости от количества и типов вводимых/выводимых кабелей. Отверстия, не используемые для ввода/вывода кабеля, заглушены сертифицированными заглушками (см. стр. 125-173).
Клеммные зажимы: сертифицированные в соответствии с ТР ТС 012/2011, количество и тип – под заказ.
Масса: см. табл.

Сертификаты

Сертификат соответствия ТР ТС - № RU С-RU.ГБ08.В.00566.
Система добровольной сертификации ГАЗПРОМСЕРТ,
Сертификат соответствия № Г000.RU.1135.H00324.

Габарит оболочки	Эскиз	Количество устанавливаемых клемм						Масса, кг
		Номинальный ток клеммы, А						
		24	32	41	57	76	125	
1		10	8	6	-	-	-	3,5
2		20	18	15	12	10	-	6,5
3		25	24	20	15	12	6	12
4		32	30	25	18	14	10	15
		44	40	32	22	-	-	15,5

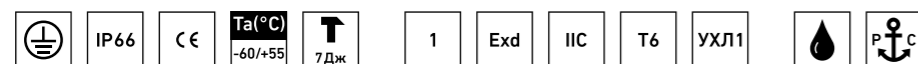

Количество устанавливаемых клемм		Номинальный ток клеммы, А						Масса, кг
Габарит оболочки	Эскиз	24	32	41	57	76	125	

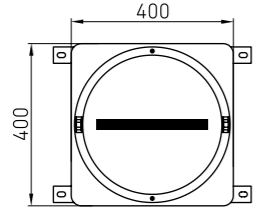
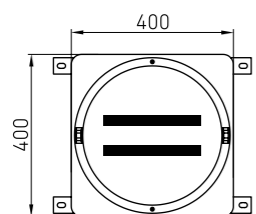
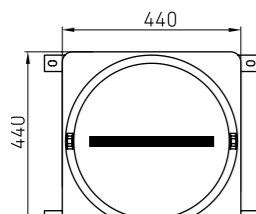
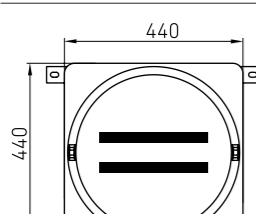
5		48	44	38	30	20	12	21
		72	60	50	40	-	-	21,5
6		55	50	40	34	26	15	24
		90	80	60	50	-	-	24,5

Максимальное количество кабельных вводов серий (КВ) производства LT, устанавливаемых на каждую сторону коробки

Габарит оболочки	Стороны	Размер, мм						
		M20×1,5	M25×1,5	M32×1,5	M40×1,5	M50×1,5	M63×1,5	
	1	A/B/C/D	3	3	2	2	-	-
	2	A/B/C/D	4	4	3	3	-	-
	3	A/B/C/D	10	9	7	3	3	2
	4	A/B/C/D	11	10	8	4	3	2
	5	A/B/C/D	15	13	11	5	4	3
	6	A/B/C/D	17	15	12	5	5	4

Размеры монтажных панелей

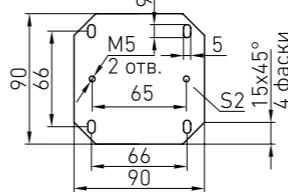
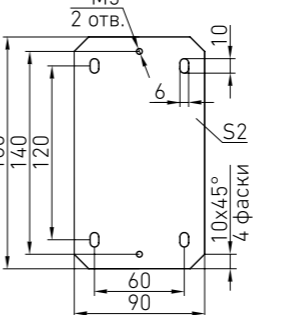
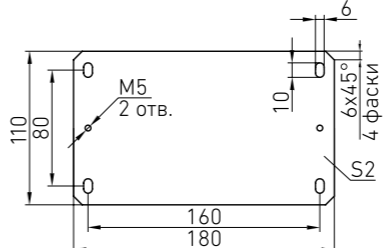
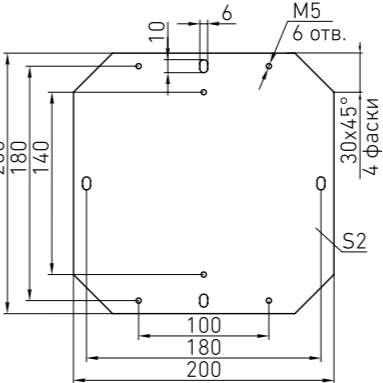
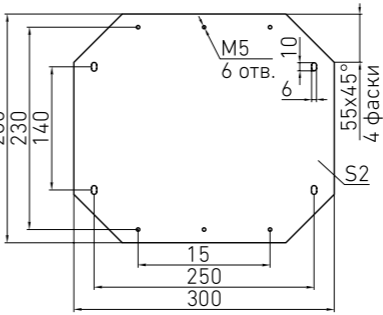
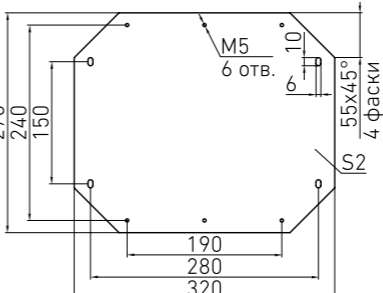
Габарит оболочки	Монтажная панель
1	
2	
3	
4	
5	
6	

Монтажный швеллер

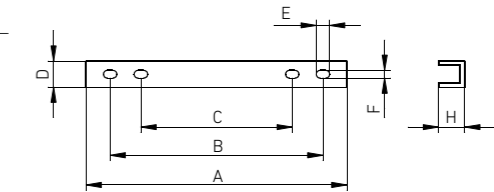

Габаритные и установочные размеры монтажного швеллера

Габарит оболочки	Размеры, мм						
	A	B	C	D	E	F	H
1	210	185	115	30	16	10	16
2	270	240	180	30	16	10	16
3	320	295	230	30	16	10	16
4	400	360	260	40	20	12	16
5	480	440	340	40	20	12	16
6	520	480	380	40	20	12	16

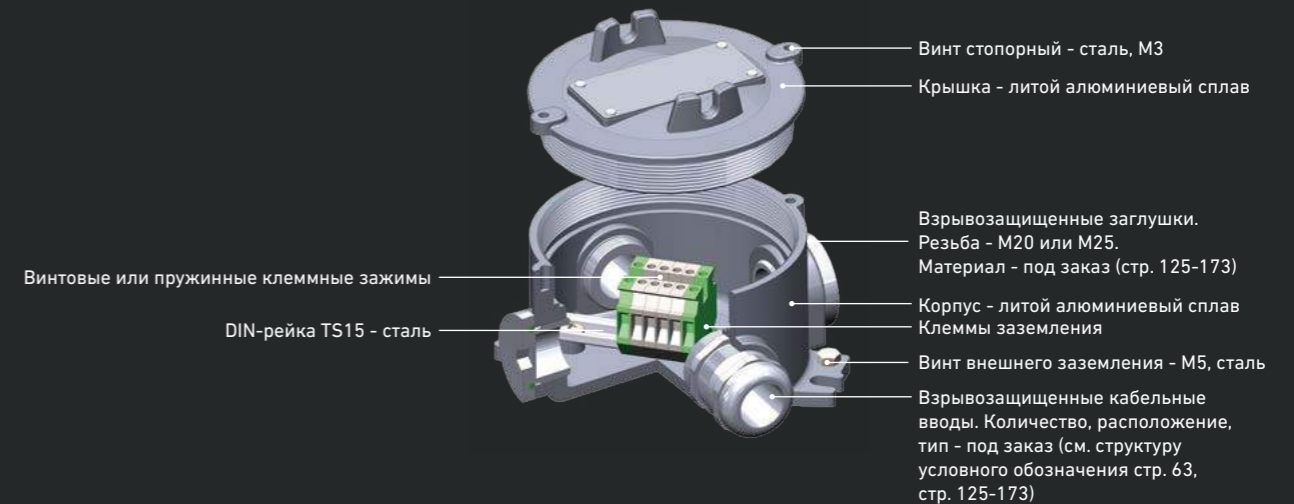
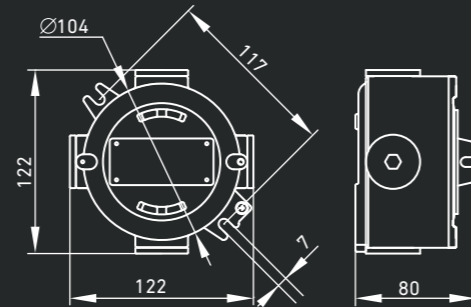

Установка

Болтовое соединение на плоской поверхности (M6 - 2 шт.).

Конструкция

Корпус коробки выполнен из литого под давлением алюминиевого сплава без примесей меди. Коробка состоит из корпуса и крышки, образующих взрывозащищенное резьбовое соединение, контящееся стопорным винтом. Коробка окрашена порошковой краской цветом RAL 7040. Внутри корпуса установлена DIN-рейка TS15 с клеммными зажимами. На боковых сторонах коробки могут устанавливаться взрывозащищенные кабельные вводы с присоединительной резьбой M20x1,5 или M25x1,5 под различные типы кабеля. Все крепежные и монтажные элементы выполнены из коррозионно стойкой стали. Взрывозащита обеспечивается видами защиты «взрывонепроницаемая оболочка «d», «оборудование с видом взрывозащиты от воспламенения пыли «t».

Характеристики

Зоны применения:

по газу – 1, 2;
по пыли – 21, 22 по ГОСТ Р МЭК 60079.
Коробка может применяться на открытых палубах морских судов, платформах и иных объектах, поднадзорных РМРС (Российский Морской Регистр Судоходства).

Маркировка взрывозащиты:

1 Ex d IIC T6 Gb/Ex tb IIIIC Ta 80°C Db – для коробки в сборе
1 Ex d IIC Gb U/Ex tb IIIIC Db U – для оболочек, не используемых как отдельный компонент.

Заземление: внутреннее и внешнее, винты M5x1,5 из коррозионно стойкой фрикционно безопасной стали.

Кабельные вводы: сертифицированные в соответствии с ТР ТС 012/2011. Коробка комплектуется соответствующими кабельными вводами производства ООО «МГК «Световые Технологии» (см. стр. 125-173) под заказ в зависимости от количества и типов вводимых/выводимых кабелей. В коробке могут быть выполнены резервные отверстия, которые будут заглушены сертифицированными заглушками.

Диаметр вводимого/выводимого кабеля:

Бронированный кабель 6...26 мм*
Небронированный кабель 3...20 мм*

Клеммные зажимы: сертифицированные в соответствии с ТР ТС 012/2011.

Возможно установить не более 10 шт.
Сечение жилы кабеля: 0,2~2,5 мм²
Номинальный ток – 20 А

Номинальное напряжение – до 500 В АС

Масса: 0,7 кг (масса оболочки, без учета кабельных вводов).

Сертификаты

Сертификат соответствия ТР ТС - № RU C-RU.ГБ08.В.00566.
Система добровольной сертификации ГАЗПРОМСЕРТ,
Сертификат соответствия № ГО00.RU.1135.H00324.

Структура условного обозначения

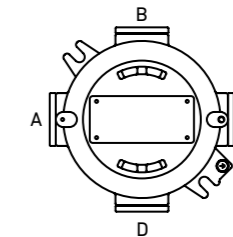
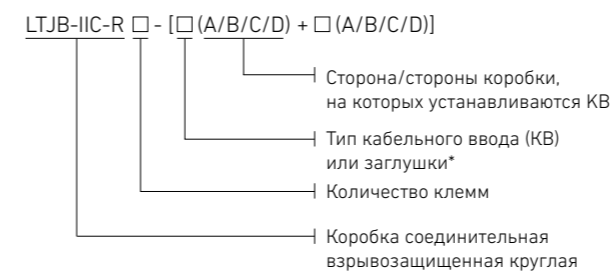

* диаметр резьбы КВ/заглушки не более M25x1,5

Пример формулировки заказа
LTJB-IIC-R8-[LT-KBAU2MBNS(1/1/1/0)+LT-B-TS2MBN(0/0/0/1)] – взрывозащищенная распределительная коробка серии LTJB-IIC-R, с восемью клеммными зажимами, тремя кабельными вводами под бронированный кабель из никелированной латуни LT-KBAU2MBNS (M25x1,5) на сторонах А, В, С и заглушкой из никелированной латуни LT-B-TS2MBN (M25x1,5) на стороне D.

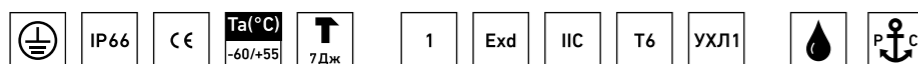

* точные диапазоны диаметров уточняются в зависимости от типа кабельного ввода (см. стр. 125-173)

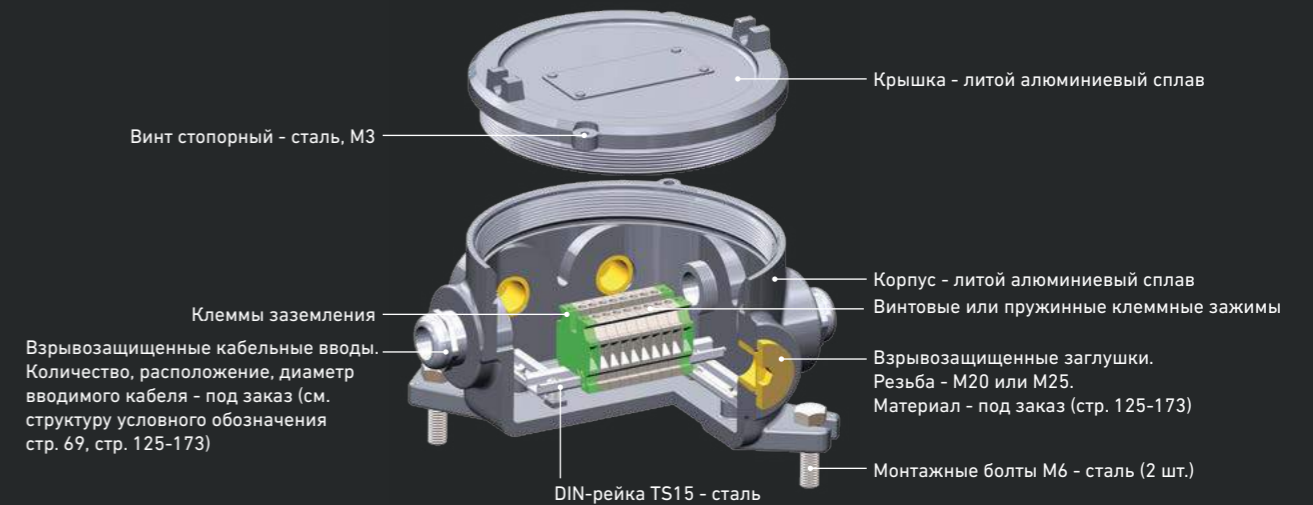
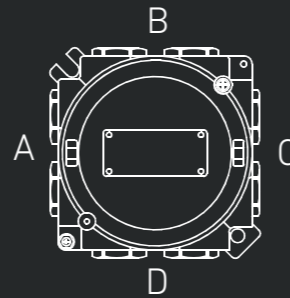
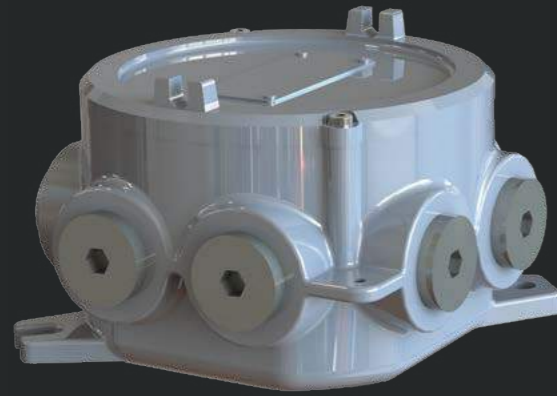

Установка

Болтовое соединение на плоской поверхности (М6 – 2 шт.).

Конструкция

Корпус коробки выполнен из литого под давлением алюминиевого сплава без примесей меди. Коробка состоит из корпуса и крышки, образующих взрывозащищенное резьбовое соединение, контролируемое стопорным винтом. Коробка окрашена порошковой краской цветом RAL 7040. Внутри корпуса установлена DIN-рейка TS15 с клеммными зажимами. На боковых сторонах коробки могут устанавливаться взрывозащищенные кабельные вводы с присоединительной резьбой М20х1,5 или М25х1,5 под различные типы кабеля. Все крепежные и монтажные элементы выполнены из коррозионно стойкой стали. Взрывозащита обеспечивается видами защиты «взрывонепроницаемая оболочка «d», «оборудование с видом взрывозащиты от воспламенения пыли «t».

Характеристики

Зоны применения:

по газу – 1, 2;
 по пыли – 21, 22 по ГОСТ Р МЭК 60079.

Коробка может применяться на открытых палубах морских судов, платформах и иных объектах, поднадзорных РМРС (Российский Морской Регистр Судоходства).

Маркировка взрывозащиты:

1 Ex d IIC T6 Gb/Ex tb IIIC Ta 80°C Db – для коробки в сборе
 1 Ex d IIC Gb U/Ex tb IIIC Db U – для оболочек, не используемых как отдельный компонент

Заземление: внутреннее и внешнее, винты М5х1,5 из коррозионно стойкой фрикционно безопасной стали.
Кабельные вводы: сертифицированные в соответствии с ТР ТС 012/2011. Коробка комплектуется соответствующими кабельными вводами производства ООО «МГК «Световые Технологии» под заказ в зависимости от количества и типов вводимых/выводимых кабелей. На каждую из сторон коробки можно установить не более 2-х кабельных вводов. Кабельные вводы с присоединительными резьбами, отличными от М20/25 устанавливаются с помощью взрывозащищенных муфт производства LT (уточнять при заказе). Отверстия, не используемые для ввода/вывода кабеля, заглушены сертифицированными заглушками (см. стр. 125-173).
Диаметр вводимого/выводимого кабеля:
 Бронированный кабель 6...26 мм*
 Небронированный кабель 3...20 мм*
Клеммные зажимы: сертифицированные в соответствии с ТР ТС 012/2011. Количество, сечение жилы кабеля и номинальные токи (см. таблицу).
 Номинальное напряжение до 500 В AC
Масса: 1,2 кг (масса оболочки, без учета кабельных вводов).

Сертификаты

Сертификат соответствия ТР ТС - № RU C-RU.ГБ08.В.00566.
 Система добровольной сертификации ГАЗПРОМСЕРТ,
 Сертификат соответствия № Г000.RU.1135.H00324

Количество устанавливаемых клемм

Сечение жилы кабеля, мм ²	2,5	4	6
Номинальный ток, А	24	32	41
Количество устанавливаемых клемм	12	10	8

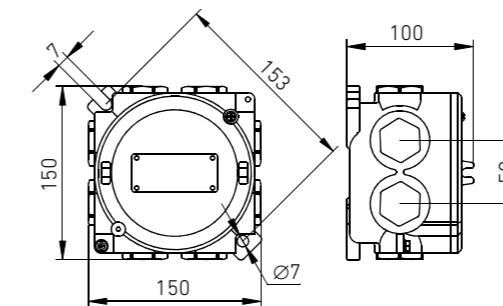

* точные диапазоны диаметров уточняются в зависимости от типа кабельного ввода (см. стр. 125-173)

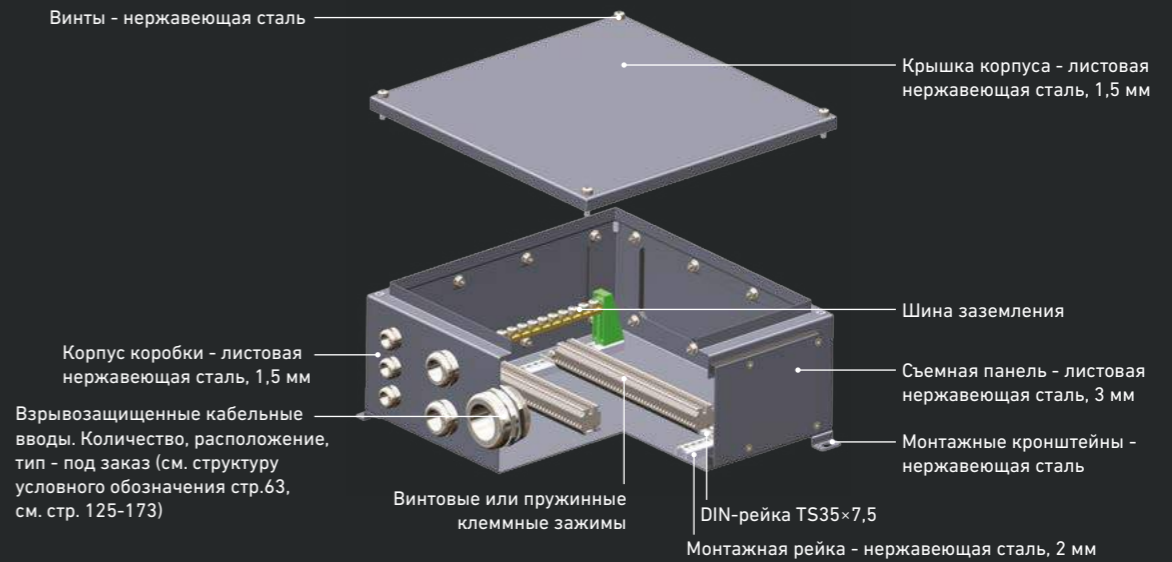
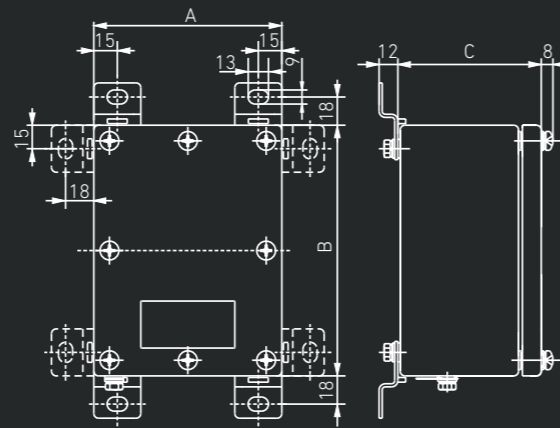

Установка

Болтовое соединение на плоской поверхности.

Конструкция

Корпус коробки выполнен из листовой коррозионно стойкой стали марки AISI 304/36 методом гибки. Под заказ корпус коробки может быть выполнен из листовой конструкционной углеродистой стали (указывать при заказе в скобках, в конце обозначения коробки (см. стр. 63). Коробка состоит из корпуса и крышки, соединяемых болтами. Количество болтов зависит от габаритов коробки. Корпус может быть двух типов – со съемной крышкой и с крышкой на петлях (указывать при заказе в скобках, в конце обозначения коробки (см. стр. 63). Внутри корпуса установлена монтажная панель, на которую могут устанавливаться DIN-рейки с клеммными зажимами, шины заземления и прочее электротехническое оборудование. На боковых сторонах коробки могут устанавливаться взрывозащищенные кабельные вводы под различные типы кабеля, муфты, заглушки, клапаны и т.п. Также на боковых сторонах коробки могут быть установлены съемные панели, позволяющие изменять количество кабельных вводов, а, соответственно, и комбинации вводимых в коробку кабелей, не заменяя весь корпус коробки (указывать при заказе в скобках, в конце обозначения коробки. См. стр. 63). На нижней поверхности коробки могут быть установлены монтажные кронштейны с отверстиями под крепежные болты. Все крепежные и монтажные элементы выполнены из коррозионно стойкой стали. Взрывозащита обеспечивается видами защиты «повышенная надежность против взрыва «е», «искробезопасная электрическая цепь «i», «оборудование с видом взрывозащиты от воспламенения пыли «t».

Характеристики

Зоны применения:

по газу – 0, 1, 2;
по пыли – 20, 21, 22 по ГОСТ Р МЭК 60079.

Коробка может применяться на открытых палубах морских судов, платформах и иных объектах, поднадзорных РМРС (Российский Морской Регистр Судоходства).

Маркировка взрывозащиты:

1 Ex e II T6 Gb / 0 Ex ia IIC T6 X Ga/ Ex tb IIIC Ta80°C Db – для коробки в сборе.

1 Ex e II Gb U / Ex tb IIIC Db U – для оболочек коробок,

не используемых как самостоятельный компонент. Знак «X» в маркировке взрывозащиты указывает на особые условия применения оборудования, а именно: соединительные коробки должны включаться в искробезопасные цепи для электрооборудования подгрупп IIA, IIB, IIC в соответствии с маркировкой взрывозащиты, указанной на корпусе коробки. В данном случае будут применены искробезопасные клеммные зажимы (синие) и искробезопасные пластиковые кабельные вводы (с синей гайкой, стр. 125-173).

Температура окружающей среды:

-60°C/+55°C – для металлических кабельных вводов;
-40°C/+55°C – для пластиковых кабельных вводов.

Заземление: внутреннее и внешнее, винты М6х1,5 из коррозионно стойкой фрикционно безопасной стали.

Кабельные вводы: сертифицированные в соответствии с ТР ТС 012/2011. Коробка комплектуется соответствующими кабельными вводами производства ООО «МГК «Световые Технологии» под заказ в зависимости от количества и типов вводимых/ выводимых кабелей. В коробке могут быть выполнены резервные отверстия, которые будут заглушены

сертифицированными заглушками (см. стр. 125-173). Все кабельные вводы, муфты, заглушки затянуты с внутренней стороны корпуса коробки контргайками. **Клеммные зажимы:** сертифицированные в соответствии с ТР ТС 012/2011. **Максимальное напряжение:** 1100 В. **Максимальный ток:** 400 А. **Толщина съемных панелей:** 3 мм. **Толщина материала корпуса:** 1,5 мм (толщина, отличная от указанной – под заказ). **Масса:** см. таблицу.

Сертификаты

Сертификат соответствия ТР ТС - № RU С-РУ.ГБ08.В.00566 Система добровольной сертификации ГАЗПРОМСЕРТ, Сертификат № 000.RU.1135.H00324.

Габарит оболочки*	Размеры, мм			Масса, кг
	A	B	C	
1	120	160	90	1,3
2	120	240	90	1,7
3	150	250	90	2,0
4	200	300	90	2,8
4H	200	300	160	3,5
5	250	370	90	3,8
5H	250	370	160	4,8
6L	370	370	90	5,2
6	370	370	160	6,1
6M	370	370	230	7,5
6H	370	370	280	8,3
7	370	510	160	8,1
7M	370	510	230	9,5
7H	370	510	280	10,5
8L	370	750	160	11,1
8	370	750	200	12,1
8M	370	750	230	13,0
8H	370	750	280	14,2
9	510	510	160	10,4
9M	510	510	230	12,0
9H	510	510	280	13,1
10	510	750	160	14,3
10M	510	750	230	16,2
10H	510	750	280	17,7
11	750	750	160	19,3
11M	750	750	230	21,7
11H	750	750	280	23,4

* в таблице приведены стандартные габариты оболочки. Соединительные коробки LTJB-eSS из листовой стали, по согласованию с заказчиком, могут быть изготовлены с другими габаритными размерами

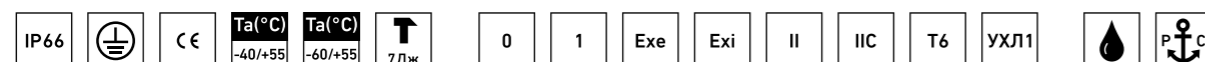

Монтажные элементы		
Наименование, схема	Материал	Размеры монтажного элемента, мм
Уплотнение 	Пластик с уплотнением	200x120x10
		200x190x10
		320x120x10
		320x190x10
		460x120x10
		460x190x10
		700x120x10
		700x190x10
Съемная панель 	Нержавеющая сталь	200x120x3
		200x190x3
		320x120x3
		320x190x3
		460x120x3
		460x190x3
		700x120x3
700x190x3		
Монтажная рейка 	Нержавеющая сталь	L=182 мм, S=2 мм
		L=300 мм, S=2 мм
		L=440 мм, S=2 мм
Монтажная панель 	Нержавеющая сталь	195x100x2 (Габариты 250x150)
		245x155x2 (Габариты 300x200)
		300x185x2 (Габариты 370x250)
		300x300x2 (Габариты 370x370)
		440x300x2 (Габариты 510x370)
		440x440x2 (Габариты 510x510)
		680x300x2 (Габариты 750x370)
		680x440x2 (Габариты 750x510)
680x680x2 (Габариты 750x750)		

Габарит оболочки	Схема коробки	Схема DIN-рейки TS35x7,5	Количество устанавливаемых клемм					
			Номинальный ток клеммы, А					
			24	32	41	57	76	124
1			1x14	1x12	1x9	1x7	1x6	-
2			1x27	1x23	1x17	1x10	1x12	1x9
3			1x30	1x25	1x19	1x15	1x12	1x10
4			1x40	1x34	1x25	1x20	1x17	1x13
4H			1x40	1x34	1x25	1x20	1x17	1x13
5			2x52	2x43	1x33	1x25	1x22	1x18
5H			2x52	2x43	1x33	1x25	1x22	1x18
6L			3x52	3x43	2x33	2x25	2x22	1x18
6			3x52	3x43	2x33	2x25	2x22	1x18
6M			3x52	3x43	2x33	2x25	2x22	1x18

Габарит оболочки	Схема коробки	Схема DIN-рейки TS35×7,5	Количество устанавливаемых клемм						
			Номинальный ток клеммы, А						
			24	32	41	57	76	124	
6H			3×52	3×43	2×33	2×25	2×22	1×18	
7			2×79	2×66	2×50	2×40	2×34	1×27	
7M			2×79	2×66	2×50	2×40	2×34	1×27	
7H			2×79	2×66	2×50	2×40	2×34	1×27	
8L			6×52	6×43	4×33	4×25	4×22	2×18	
8			6×52	6×43	4×33	4×25	4×22	2×18	
8M			6×52	6×43	4×33	4×25	4×22	2×18	

Габарит оболочки	Схема коробки	Схема DIN-рейки TS35×7,5	Количество устанавливаемых клемм						
			Номинальный ток клеммы, А						
			24	32	41	57	76	124	
8H			6×52	6×43	4×33	4×25	4×22	2×18	
9			3×79	3×66	3×50	3×40	3×34	2×27	
9M			3×79	3×66	3×50	3×40	3×34	2×27	
9H			3×79	3×66	3×50	3×40	3×34	2×27	
10			6×52	6×43	6×33	6×25	6×22	4×18	
10M			6×52	6×43	6×33	6×25	6×22	4×18	
10H			6×52	6×43	6×33	6×25	6×22	4×18	

Габарит оболочки	Схема коробки	Схема DIN-рейки TS35×7,5	Номинальный ток клеммы, А					
			24	32	41	57	76	124

11

8×52	8×43	8×33	8×25	8×22	6×18
------	------	------	------	------	------

11M

8×52	8×43	8×33	8×25	8×22	6×18
------	------	------	------	------	------

11H

8×52	8×43	8×33	8×25	8×22	6×18
------	------	------	------	------	------

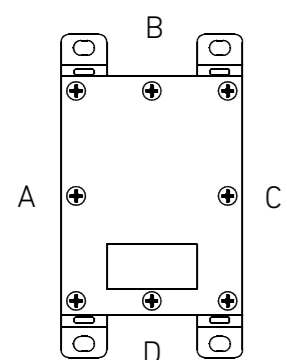

Возможность установки съемных панелей на боковые стороны коробки

Габарит оболочки	Стороны коробки	
	A/C	B/D
1	Нет	Нет
2	Нет	Нет
3	Нет	Нет
4	Нет	Нет
4H	Нет	Нет
5	Нет	Нет
5H	Да	Да
6L	Нет	Нет
6	Да	Да
6M	Да	Да

Возможность установки съемных панелей на боковые стороны коробки

Габарит оболочки	Стороны коробки	
	A/C	B/D
6H	Да	Да
7	Да	Да
7M	Да	Да
7H	Да	Да
8L	Да	Да
8	Да	Да
8M	Да	Да
8H	Да	Да
9	Да	Да
9M	Да	Да
9H	Да	Да
10	Да	Да
10M	Да	Да
10H	Да	Да
11	Да	Да
11M	Да	Да
11H	Да	Да

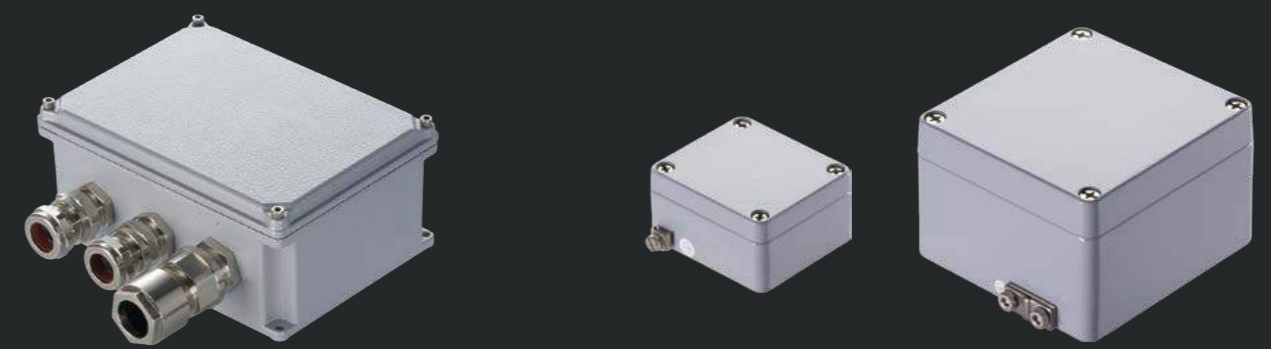

Установка
Болтовое соединение на плоской поверхности.

Конструкция
Корпус коробки выполнен из литого алюминиевого сплава без примесей меди. Коробка состоит из корпуса и крышки, соединяемых болтами. Количество болтов зависит от габаритов коробки. Внутри корпуса могут устанавливаться монтажная панель, DIN-рейки с клеммными зажимами, шины заземления и прочее электротехническое оборудование. На боковых сторонах коробки могут устанавливаться взрывозащищенные кабельные вводы под различные типы кабеля, муфты, заглушки, клапаны и т.п. Все крепежные и монтажные элементы выполнены из коррозионно стойкой стали. Взрывозащита обеспечивается видами защиты «повышенная надежность против взрыва «е», «искробезопасная электрическая цепь «i», «оборудование с видом взрывозащиты от воспламенения пыли «t».

Характеристики
Зоны применения:
по газу – 0, 1, 2;
по пыли – 20, 21, 22 по ГОСТ Р МЭК 60079.
Коробка может применяться на открытых палубах морских судов, платформах и иных объектах, поднадзорных РМРС (Российский Морской Регистр Судоходства).
Маркировка взрывозащиты:
1 Ex e II T6 Gb / 0 Ex ia IIC T6 X Ga/ Ex tb IIIC Ta80°C Db – для коробки в сборе;
1 Ex e II Gb U / Ex tb IIIC Db U – для оболочек коробок, не используемых как самостоятельный компонент.
Знак «X» в маркировке взрывозащиты указывает на особые условия применения оборудования, а именно: соединительные коробки должны включаться

в искробезопасные цепи для электрооборудования подгрупп IIA, IIB, IIC в соответствии с маркировкой взрывозащиты, указанной на корпусе коробки. В данном случае будут применены искробезопасные клеммные зажимы (синие) и искробезопасные пластиковые кабельные вводы (с синей гайкой, стр. 125-173).
Температура окружающей среды:
-60°C/+55°C – для металлических кабельных вводов
-40°C/+55°C – для пластиковых кабельных вводов
Заземление: внутреннее и внешнее, винты M5x1,5 из коррозионно стойкой фрикционно безопасной стали.
Кабельные вводы: сертифицированные в соответствии с ТР ТС 012/2011. Коробка комплектуется соответствующими кабельными вводами производства ООО «МГК «Световые Технологии» под заказ в зависимости от количества и типов вводимых/ выводимых кабелей. В коробке могут быть выполнены резервные отверстия, которые будут заглушены сертифицированными заглушками (см. стр. 125-173). Все кабельные вводы, муфты, заглушки затянуты с внутренней стороны корпуса коробки контргайками.
Клеммные зажимы: сертифицированные в соответствии с ТР ТС 012/2011, заказываются дополнительно (см. стр. 125-173).
Максимальное напряжение: 1100 В.
Максимальный ток: 400 А.

Сертификаты
Сертификат соответствия ТР ТС - № RU С-RU.ГБ08.В.00566
Система добровольной сертификации ГАЗПРОМСЕРТ, Сертификат № ГО00.RU.1135.H00324.



Коммутационное оборудование

Коммутационное оборудование

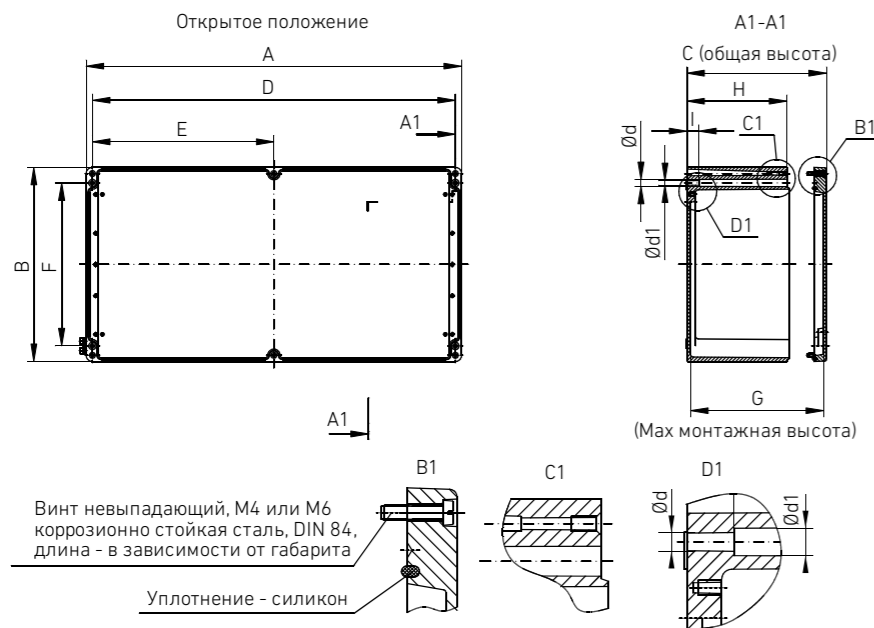
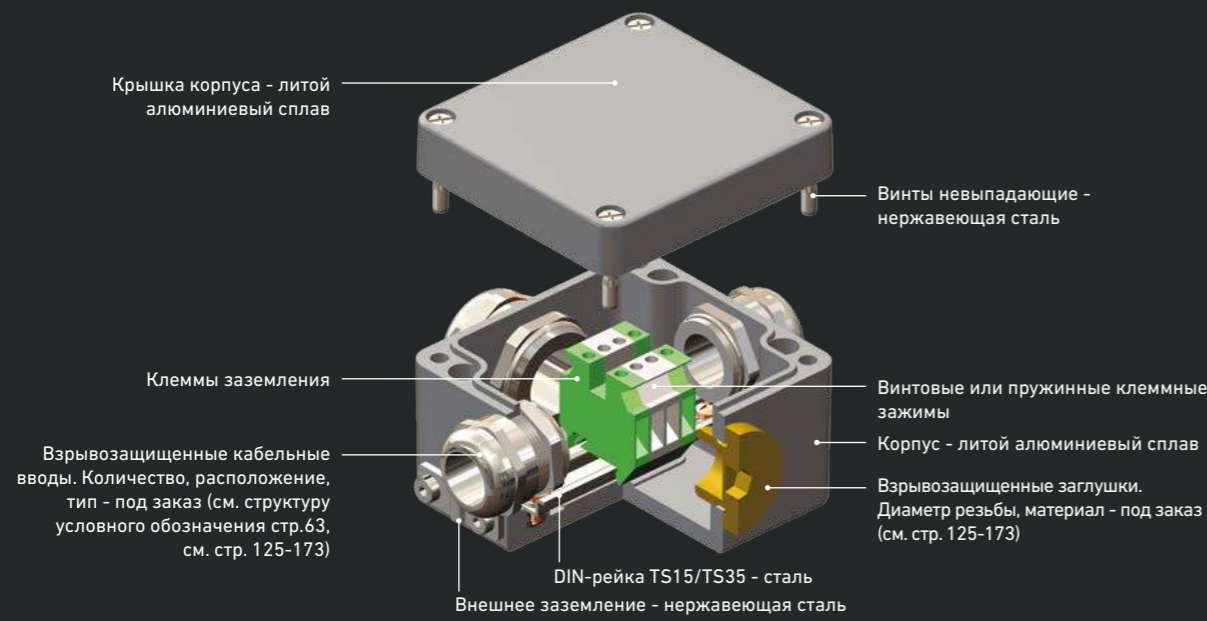

Габаритные и установочные размеры

Габарит оболочки	Размеры, мм											Масса, кг	
	A	B	C	D	E	F	G	H	I	d	d1		N*
1/1.1	60	64	34	46	-	36	28,5	25	8	9,2	4,8	2 (по диаг.)	0,16
1/2.1	100	64	34	86	-	36	28,5	25	8	9,2	4,8	2 (по диаг.)	0,22
1/3.1	150	64	34	138	-	36	28,5	25	8	9,2	4,8	2 (по диаг.)	0,36
2/1.1	75	80	57	63	-	52	51	42	10	9	4,8	2 (по диаг.)	0,3
2/2.1	125	80	57	113	-	52	51	42	10	9	4,8	2 (по диаг.)	0,47
2/3.1	175	80	57	163	-	52	51	42	10	9	4,8	2 (по диаг.)	0,55
2/4.2	250	80	52	238	-	52	45	40	10	8,3	4,8	2 (по диаг.)	0,73
3/1.1	100	100	80	86	-	66	74	60	9	8	4,8	4	0,62
3/2.1	160	100	80	146	-	66	74	60	9	8	4,8	4	1
3/3.1	200	100	80	186	-	66	74	60	9	8	4,8	4	0,97
4/1.1	120	120	80	106	-	82	72	60	20	11	7	4	0,94
4/1.2	120	120	90	106	-	82	82	60	20	11	7	4	0,96
4/2.1	220	120	80	204	-	82	72	60	20	11	7	4	1,4
4/2.2	220	120	90	204	-	82	82	60	20	11	7	4	1,43
4/3.1	360	120	80	344	-	82	72	60	20	11	7	4	1,97

Габаритные и установочные размеры

Габарит оболочки	Размеры, мм											Масса, кг	
	A	B	C	D	E	F	G	H	I	d	d1		N*
5/1.1	140	140	90	120	-	93	82	60	20	11	7	4	1,5
5/2.1	200	140	90	180	-	93	82	60	20	11	7	4	2,27
6/1.1	160	160	90	140	-	110	82	70	20	13,3	7	4	1,96
6/2.1	260	160	90	240	-	110	82	70	20	13,3	7	4	2,37
6/3.1	360	160	90	340	-	110	82	70	20	13,3	7	4	2,54
6/4.1	560	160	90	540	270	110	82	70	20	13,3	7	4	4,4
7/1.1	180	180	100	160	-	130	92	70	20	13,3	7	4	2,4
7/2.1	280	180	100	260	-	130	92	70	20	13,3	7	4	2,92
8/1.1	100	230	110	80	-	180	100	90	20	12	7	4	1,8
8/2.1	200	230	110	180	-	180	100	90	20	13,5	7	4	2,44
8/2.2	200	230	180	180	-	180	170	160	19	13,5	7	4	4
8/3.1	280	230	110	260	-	180	100	90	20	13,5	7	4	3
8/4.1	330	230	110	310	-	180	100	90	20	13,5	7	4	4,05
8/4.2	330	230	180	310	-	180	170	160	20	13,5	7	4	5,26
8/5.1	400	230	110	380	-	180	100	90	20	13,5	7	4	3,84
8/5.3	400	230	225	380	-	180	214	205	20	13,5	7	4	6,84
8/6.1	600	230	110	580	290	180	100	90	20	12	7	4	6,95
9/1.1	400	310	110	382	-	262	100	90	20	13	7	4	5,3
9/1.2	400	310	140	382	-	262	130	120	20	13	7	4	7
9/1.3	400	310	180	382	-	262	170	160	20	13	7	4	9
9/1.4	400	310	230	382	-	262	220	210	20	13	7	4	9,2
9/2.1	600	310	110	580	290	260	100	90	20	12	7	4	9,2
9/2.3	600	310	180	580	290	260	170	160	20	12	7	4	12
10/1.1	600	600	200	582	-	582	190	160	-	8,5	8,5	4	26,5

* количество монтажных отверстий

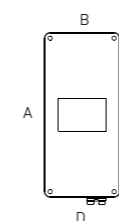

Максимальное количество кабельных вводов (КВ) производства LT, устанавливаемых на каждую сторону коробки

Габарит оболочки	Стороны	Размер присоединительной резьбы кабельного ввода							
		M12×1,5	M16×1,5	M20×1,5	M25×1,5	M32×1,5	M40×1,5	M50×1,5	M63×1,5
1/1.1	A/C	2	-	-	-	-	-	-	-
	B/D	1	-	-	-	-	-	-	-
1/2.1	A/C	4	-	-	-	-	-	-	-
	B/D	1	-	-	-	-	-	-	-
1/3.1	A/C	8	-	-	-	-	-	-	-
	B/D	1	-	-	-	-	-	-	-
2/1.1	A/C	5	2	2	1	-	-	-	-
	B/D	3	1	1	1	-	-	-	-
2/2.1	A/C	9	4	3	2	-	-	-	-
	B/D	5	2	2	1	-	-	-	-
2/3.1	A/C	14	6	5	3	-	-	-	-
	B/D	5	2	2	1	-	-	-	-
2/4.2	A/C	23	9	8	5	-	-	-	-
	B/D	6	2	2	1	-	-	-	-
3/1.1	A/C	12	6	5	2	1	-	-	-
	B/D	9	4	3	1	1	-	-	-
3/2.1	A/C	24	11	10	4	3	-	-	-
	B/D	9	4	3	1	1	-	-	-

Максимальное количество кабельных вводов (КВ) производства ЛТ, устанавливаемых на каждую сторону коробки									
Габарит оболочки	Стороны	Размер присоединительной резьбы кабельного ввода							
		M12×1,5	M16×1,5	M20×1,5	M25×1,5	M32×1,5	M40×1,5	M50×1,5	M63×1,5
3/3.1	A/C	32	14	12	5	3	-	-	-
	B/D	9	4	3	1	1	-	-	-
4/1.1	A/C	11	5	4	2	1	-	-	-
	B/D	11	5	4	2	1	-	-	-
4/1.2	A/C	11	5	4	2	1	-	-	-
	B/D	11	5	4	2	1	-	-	-
4/2.1	A/C	30	12	12	5	3	-	-	-
	B/D	11	6	4	2	1	-	-	-
4/2.2	A/C	34	15	14	6	4	-	-	-
	B/D	11	6	4	2	1	-	-	-
4/3.1	A/C	58	26	24	10	7	-	-	-
	B/D	11	5	4	2	1	-	-	-
5/1.1	A/C	18	8	8	3	2	-	-	-
	B/D	12	6	4	2	1	-	-	-
5/2.1	A/C	28	12	12	5	3	-	-	-
	B/D	12	6	4	2	1	-	-	-
6/1.1	A/C	26	12	9	5	3	2	2	-
	B/D	16	8	6	3	2	1	-	-
6/2.1	A/C	50	24	17	10	5	3	3	-
	B/D	16	8	6	3	2	1	-	-
6/3.1	A/C	72	36	24	15	7	5	4	-
	B/D	16	8	6	3	2	1	-	-
6/4.1	A/C	104	58	40	24	12	8	6	-
	B/D	16	8	6	3	2	1	-	-
7/1.1	A/C	30	15	11	6	3	2	2	-
	B/D	20	9	8	3	2	2	-	-
7/2.1	A/C	52	26	18	11	5	4	3	-
	B/D	22	10	8	4	2	2	-	-
8/1.1	A/C	45	18	17	8	5	3	2	2
	B/D	15	8	6	3	2	1	1	-
8/2.1	A/C	45	22	18	8	6	3	2	2
	B/D	45	18	17	8	5	3	2	2
8/2.2	A/C	90	42	33	18	10	6	5	4
	B/D	81	36	33	16	9	6	5	4
8/3.1	A/C	70	32	24	12	9	4	3	3
	B/D	45	18	17	8	5	3	2	2
8/4.1	A/C	84	42	30	15	11	5	4	4
	B/D	45	18	17	8	5	3	2	2
8/4.2	A/C	165	77	60	30	18	11	8	8
	B/D	81	36	33	16	9	6	5	4
8/5.1	A/C	103	50	39	20	14	6	5	5
	B/D	45	18	17	8	5	3	2	2
8/5.3	A/C	240	122	100	54	30	18	15	12
	B/D	108	48	44	21	13	9	6	5
8/6.1	A/C	150	72	54	28	20	10	8	6
	B/D	43	18	17	8	4	3	2	2
9/1.1	A/C	105	50	39	20	14	6	5	5
	B/D	68	28	26	12	7	4	3	3
9/1.2	A/C	147	70	55	28	17	12	7	6
	B/D	95	43	32	18	10	7	4	3
9/1.3	A/C	205	98	78	40	22	15	11	8
	B/D	122	54	51	24	15	9	6	6
9/1.4	A/C	246	126	100	54	30	18	15	12
	B/D	162	72	68	33	20	12	9	8
9/2.1	A/C	150	76	60	30	20	10	8	6
	B/D	68	28	24	12	7	4	3	3
9/2.3	A/C	270	140	108	56	32	22	16	12
	B/D	122	54	48	24	15	9	6	6
10/1.1	A/C	270	140	108	56	32	22	16	12
	B/D	270	140	108	56	32	22	16	12

Количество устанавливаемых клемм									
Габарит оболочки	Схема коробки	Схема DIN-рейки	Номинальный ток клеммы, А						
			24	32	41	57	71	124	179
1/1.1		-	3	-	-	-	-	-	-
1/2.1		TS15 	6	-	-	-	-	-	-
1/3.1		TS15 	10	-	-	-	-	-	-
2/1.1		-	6	5	-	-	-	-	-
2/2.1		TS15 	12	9	-	-	-	-	-
2/3.1		TS15 	25	21	-	-	-	-	-
2/4.2		TS15 	40	33	-	-	-	-	-
3/1.1		TS15/35 	11	9	7	-	-	-	-
3/2.1		TS15/35 	23	19	14	-	-	-	-
3/3.1		TS15/35 	30	25	19	-	-	-	-

Габарит оболочки	Схема коробки	Схема DIN-рейки	Количество устанавливаемых клемм								
			Номинальный ток клеммы, А								
			24	32	41	57	71	124	179	309	
4/1.1			15	13	10	8	6	-	-	-	
4/1.2			15	13	10	8	6	-	-	-	
4/2.1			34	29	21	17	14	-	-	-	
4/2.2			34	29	21	17	14	-	-	-	
4/3.1			61	51	39	31	26	-	-	-	
5/1.1			19	16	12	9	8	6	-	-	
5/2.1			30	25	19	15	13	10	-	-	
6/1.1			23	19	14	11	9	7	-	-	
6/2.1			42	35	26	21	18	14	-	-	
6/3.1			61	51	39	31	26	21	-	-	

Коммутационное оборудование

Габарит оболочки	Схема коробки	Схема DIN-рейки	Количество устанавливаемых клемм								
			Номинальный ток клеммы, А								
			24	32	41	57	71	124	179	309	
6/4.1			100	83	63	50	42	34	-	-	
7/1.1			26	22	17	13	11	9	-	-	
7/2.1			46	38	29	23	19	15	-	-	
8/1.1			36	30	23	-	-	-	-	-	
8/2.1			31	26	19	15	13	10	-	-	
8/2.2			62	52	38	-	-	-	-	-	
8/2.2			31	26	19	15	13	10	8	-	
8/2.2			62	52	38	-	-	-	-	-	

Коммутационное оборудование

Габарит оболочки	Схема коробки	Схема DIN-рейки	Количество устанавливаемых клемм							
			Номинальный ток клеммы, А							
			24	32	41	57	71	124	179	309
8/3.1			46	38	29	23	19	15	-	-
			92	76	58	46	-	-	-	-
8/4.1			55	46	35	28	23	19	-	-
			110	92	70	56	-	-	-	-
8/4.2			55	46	35	28	23	19	14	-
			110	92	70	56	-	-	-	-
8/5.1			68	58	43	35	29	23	-	-
			138	116	86	70	-	-	-	-

Габарит оболочки	Схема коробки	Схема DIN-рейки	Количество устанавливаемых клемм							
			Номинальный ток клеммы, А							
			24	32	41	57	71	124	179	309
8/5.3			69	58	43	35	29	23	18	-
			138	116	86	70	-	-	-	-
8/6.1			107	90	68	54	45	36	-	-
			214	180	136	-	-	-	-	-
9/1.1			70	58	66	35	29	23	-	-
			140	116	132	70	58	-	-	-

Габарит оболочки	Схема коробки	Схема DIN-рейки	Номинальный ток клеммы, А							
			24	32	41	57	71	124	179	309
9/1.1			210	174	-	-	-	-	-	-
			70	58	66	35	29	23	18	14
9/1.2			140	116	132	70	58	-	-	-
			210	174	-	-	-	-	-	-
			70	58	66	35	29	23	18	14
9/1.3			140	116	132	70	58	-	-	-
			210	174	-	-	-	-	-	-

Габарит оболочки	Схема коробки	Схема DIN-рейки	Номинальный ток клеммы, А							
			24	32	41	57	71	124	179	309
			70	58	66	35	29	23	18	14
9/1.4			140	116	132	70	58	-	-	-
			210	174	-	-	-	-	-	-
			107	90	102	54	45	36	-	-
9/2.1			214	180	204	108	90	-	-	-
			214	180	204	108	90	-	-	-

Количество устанавливаемых клемм		Схема DIN-рейки	Номинальный ток клеммы, А							
Габарит оболочки	Схема коробки		24	32	41	57	71	124	179	309
9/2.1			321	270	-	-	-	-	-	-
			107	90	102	54	45	36	28	22
9/2.3			214	180	204	108	90	-	-	-
			321	270	-	-	-	-	-	-
10/1.1			107	90	68	54	45	54	56	22
			214	180	136	108	90	108	-	-

Количество устанавливаемых клемм		Схема DIN-рейки	Номинальный ток клеммы, А							
Габарит оболочки	Схема коробки		24	32	41	57	71	124	179	309
10/1.1			321	270	204	162	135	-	-	-
			428	360	-	-	-	-	-	-

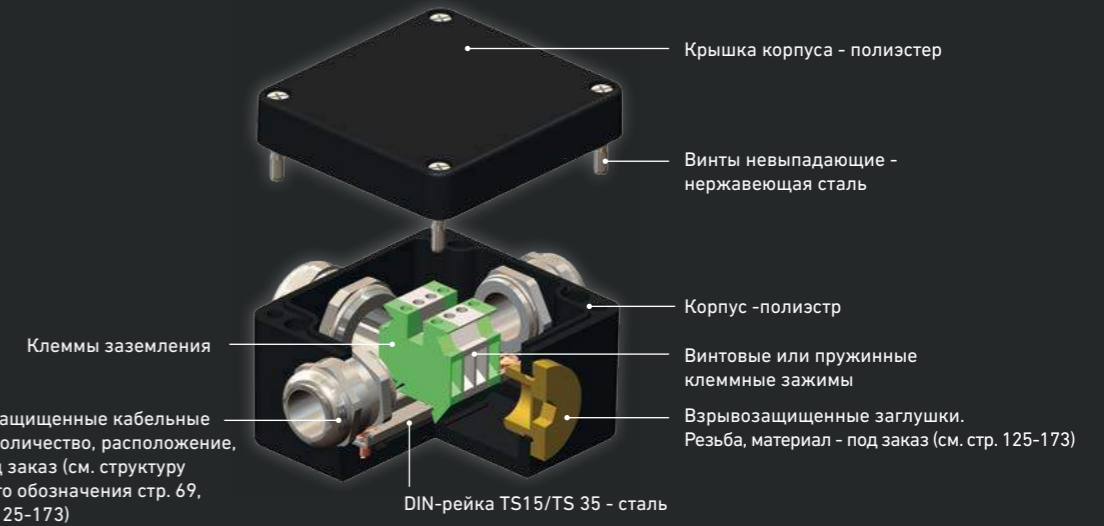

Установка

Болтовое соединение на плоской поверхности.

Конструкция

Корпус коробки выполнен из полиэстера армированного стекловолокном, цвет - черный. Коробка состоит из корпуса и крышки, соединяемых болтами. Количество болтов зависит от габаритов коробки. Внутри корпуса могут устанавливаться монтажная панель, DIN-рейки с клеммными зажимами, шины заземления и прочее электротехническое оборудование. На боковых сторонах коробки могут устанавливаться взрывозащищенные кабельные вводы под различные типы кабеля, муфты, заглушки, клапаны и т.п. Все крепежные и монтажные элементы выполнены из коррозионно стойкой стали. Взрывозащита обеспечивается видами защиты «повышенная надежность против взрыва «е», «искробезопасная электрическая цепь «i», «оборудование с видом взрывозащиты от воспламенения пыли «t».

Характеристики

Зоны применения:

по газу – 0, 1, 2;

по пыли – 20, 21, 22 по ГОСТ Р МЭК 60079.

Коробка может применяться на открытых палубах морских судов, платформах и иных объектах, поднадзорных РМРС (Российский Морской Регистр Судоходства).

Маркировка взрывозащиты:

1 Ex e II T6 Gb / 0 Ex ia IIC T6 X Ga/ Ex tb IIIC Ta80°C Db – для коробки в сборе

1 Ex e II Gb U / Ex tb IIIC Db U – для оболочек коробок, не используемых как самостоятельный компонент.

Знак «X» в маркировке взрывозащиты указывает на особые условия применения оборудования, а именно:

соединительные коробки должны включаться в искробезопасные цепи для электрооборудования подгрупп IIA, IIB, IIC в соответствии с маркировкой взрывозащиты, указанной на корпусе коробки. В данном случае будут применены искробезопасные клеммные зажимы (синие) и искробезопасные плавиковые кабельные вводы (с синей гайкой, стр. 125-173).

Температура окружающей среды:

-60°C/+55°C – для металлических кабельных вводов

-40°C/+55°C – для пластиковых кабельных вводов

Заземление: внутреннее и внешнее, винты М5х1,5 из коррозионно стойкой фрикционно безопасной стали.

Кабельные вводы: сертифицированные в соответствии с ТР ТС 012/2011. Коробка комплектуется соответствующими кабельными вводами производства ООО «МГК «Световые Технологии» под заказ в зависимости от количества и типов вводимых/ выводимых кабелей. В коробке могут быть выполнены резервные отверстия, которые будут заглушены сертифицированными заглушками (см. стр. 125-173).

Все кабельные вводы, муфты, заглушки затянуты с внутренней стороны корпуса коробки контргайками.

Клеммные зажимы: сертифицированные в соответствии с ТР ТС 012/2011, заказываются дополнительно (см. стр. 125-173).

Максимальное напряжение: 1100 В.

Максимальный ток: 400 А.

Сертификаты

Сертификат соответствия ТР ТС - № RU С-RU.ГБ08.В.00566

Система добровольной сертификации ГАЗПРОМСЕРТ,

Сертификат № ГО00.RU.1135.H00324.

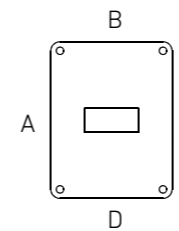

Максимальное количество кабельных вводов (КВ) производства ЛТ, устанавливаемых на каждую сторону коробки

Габарит оболочки	Стороны	Размер присоединительной резьбы кабельного ввода							
		M12x1,5	M16x1,5	M20x1,5	M25x1,5	M32x1,5	M40x1,5	M50x1,5	M63x1,5
1/1.1	A/C	6	2	2	1	-	-	-	-
	B/D	3	1	1	-	-	-	-	-
1/1.2	A/C	9	5	4	1	1	-	-	-
	B/D	5	2	2	1	1	-	-	-
1/2.1	A/C	6	3	2	1	-	-	-	-
	B/D	3	1	1	-	-	-	-	-
1/2.2	A/C	15	6	6	2	2	-	-	-
	B/D	5	2	1	1	1	-	-	-
1/3.1	A/C	12	5	4	3	-	-	-	-
	B/D	3	1	1	-	-	-	-	-
1/3.2	A/C	18	8	8	3	2	-	-	-
	B/D	5	2	2	1	1	-	-	-
1/4.1	A/C	16	7	5	4	-	-	-	-
	B/D	4	1	1	1	-	-	-	-
1/4.2	A/C	28	12	12	5	3	-	-	-
	B/D	6	2	2	1	1	-	-	-
1/5.1	A/C	22	10	8	4	-	-	-	-
	B/D	3	1	1	1	-	-	-	-
1/5.2	A/C	30	16	12	6	4	-	-	-
	B/D	6	2	2	1	1	-	-	-
2/1.1	A/C	12	5	4	2	1	1	-	-
	B/D	12	5	4	2	1	1	-	-
2/2.1	A/C	32	14	12	6	3	2	-	-
	B/D	12	5	4	2	1	1	-	-
3/1.1	A/C	26	14	9	6	3	2	2	-
	B/D	18	8	6	3	2	1	1	-
3/2.1	A/C	50	26	17	11	5	3	3	-
	B/D	16	8	6	3	2	1	-	-
3/3.1	A/C	72	38	26	16	7	5	4	-
	B/D	18	3	6	3	2	1	1	-

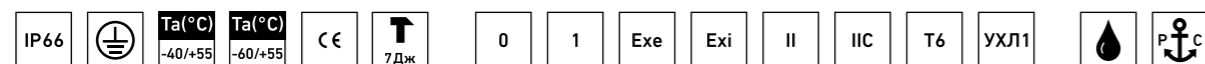

Максимальное количество кабельных вводов (КВ) производства LT, устанавливаемых на каждую сторону коробки

Габарит оболочки	Стороны	Размер присоединительной резьбы кабельного ввода							
		M12×1,5	M16×1,5	M20×1,5	M25×1,5	M32×1,5	M40×1,5	M50×1,5	M63×1,5
3/4.1	A/C	112	58	40	24	12	8	6	-
	B/D	18	8	6	3	2	1	1	-
4/1.1	A/C	69	32	24	12	8	4	3	3
	B/D	51	24	18	10	7	3	3	2
4/1.2	A/C	69	32	24	12	8	4	3	3
	B/D	51	24	18	10	7	3	3	2
4/2.1	A/C	117	56	42	21	14	7	5	5
	B/D	50	22	18	10	6	3	2	2
4/2.2	A/C	117	56	42	21	14	7	5	5
	B/D	50	24	18	10	7	3	3	2
4/3.1	A/C	108	52	36	30	12	6	4	4
	B/D	50	24	18	10	7	3	3	2
5/1.1	A/C	72	38	26	16	7	5	4	-
	B/D	52	24	20	10	6	5	-	-
6/1.1	A/C	117	56	42	21	14	7	5	5
	B/D	95	46	36	18	13	6	5	4
6/1.2	A/C	210	98	88	45	28	17	12	9
	B/D	190	91	77	43	26	15	11	8

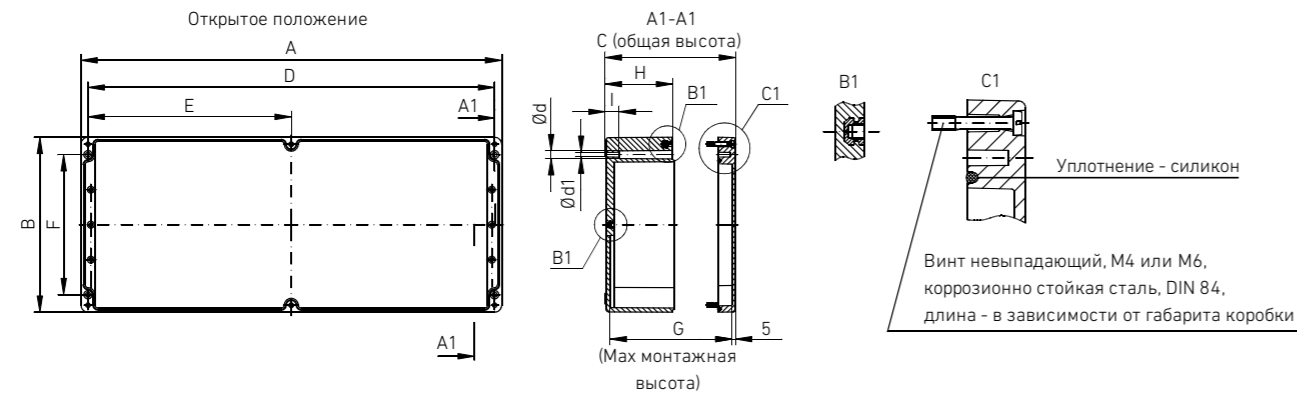

Габаритные и установочные размеры

Габарит оболочки	Размеры, мм											Масса, кг
	A	B	C	D	E	F	G	H	I	d	d1	
1/1.1	80	75	56	68	-	45	46	40	8,5	4,5	7,4	0,28
1/1.2	80	75	75	68	-	45	65	60	9,5	4,5	7,4	0,33
1/2.1	110	75	56	98	-	45	46	40	8,5	4,5	7,4	0,35
1/2.2	110	75	75	98	-	45	65	60	9,5	4,5	7,4	0,4
1/3.1	160	75	56	148	-	45	46	40	8,5	4,5	7,4	0,46
1/3.2	160	75	75	148	-	45	65	60	9,5	4,5	7,4	0,54
1/4.1	190	75	56	178	-	45	46	40	8,5	4,5	7,4	0,52
1/4.2	190	75	75	178	-	45	65	60	9,5	4,5	7,4	0,6
1/5.1	230	75	56	218	109	45	46	40	10	4,5	7,4	0,61
1/5.2	230	75	75	218	109	45	65	60	9	4,5	7,4	0,72
2/1.1	120	120	90	106	-	82	80	65	20	6,3	10,3	0,78
2/2.1	220	120	90	204	-	82	80	65	20	6,3	10,3	1,1
3/1.1	160	160	90	140	-	110	80	70	20	6,5	11	1,3
3/2.1	260	160	90	240	-	110	80	70	20	6,5	11	1,8
3/3.1	360	160	90	340	-	110	80	70	20	6,5	11	2,27
3/4.1	560	160	90	540	270	110	80	70	20	6,5	11	3,3
4/1.1	255	250	120	235	-	200	110	95	20	6,5	11	2,82
4/1.2	255	250	160	235	-	200	160	95	20	6,5	11	3,5





Габаритные и установочные размеры

Габарит оболочки	Размеры, мм											Масса, кг
	A	B	C	D	E	F	G	H	I	d	d1	
4/2.1	400	250	120	380	-	200	110	95	20	6,5	11	3,74
4/2.2	400	250	160	380	-	200	160	95	20	6,5	11	4,8
4/3.1	600	250	120	580	290	200	110	95	20	6,5	11	5,52
5/1.1	360	360	90	340	-	310	80	70	20	6,5	11	4,4
6/1.1	400	400	120	380	-	355	110	95	20	6,5	11	5,76
6/1.2	400	400	200	380	-	355	190	175	20	6,5	11	7,42

Количество устанавливаемых клемм

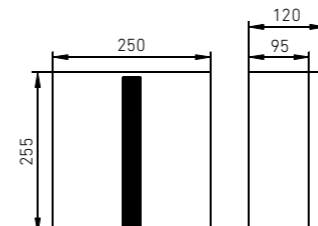
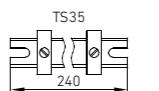
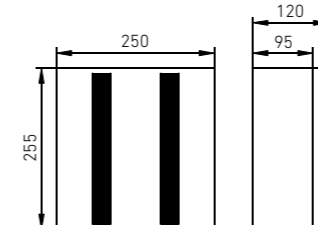
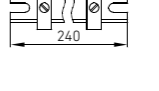
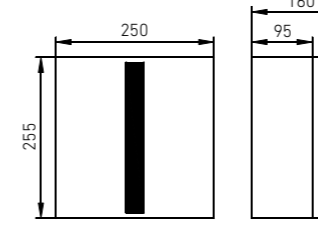
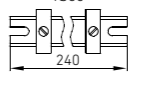
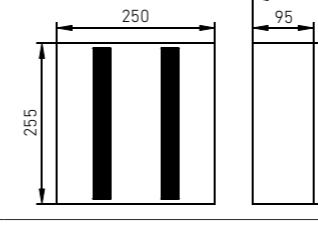
Номинальный ток клеммы, А	Схема коробки	Схема DIN-рейки	Номинальный ток клеммы, А								
			24	32	41	57	71	124	179	309	
1/1.1			7	-	-	-	-	-	-	-	-
1/1.2			8	7	-	-	-	-	-	-	-
1/2.1			14	-	-	-	-	-	-	-	-
1/2.2			14	11	-	-	-	-	-	-	-
1/3.1			23	-	-	-	-	-	-	-	-
1/3.2			23	20	-	-	-	-	-	-	-
1/4.1			29	-	-	-	-	-	-	-	-
1/4.2			29	24	-	-	-	-	-	-	-

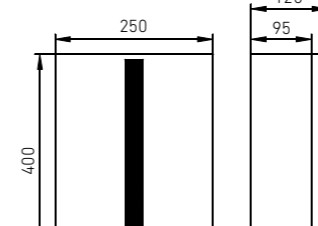
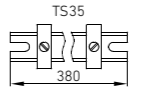
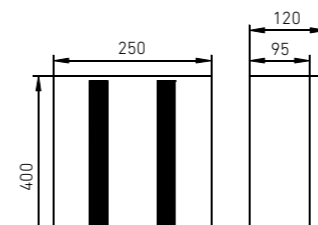
Количество устанавливаемых клемм			Номинальный ток клеммы, А							
Номинальный ток клеммы, А	Схема коробки	Схема DIN-рейки	Номинальный ток клеммы, А							
			24	32	41	57	71	124	179	309
1/5.1			37	-	-	-	-	-	-	-
1/5.2			37	31	-	-	-	-	-	-
2/1.1			15	13	10	8	6	-	-	-
2/2.1			34	29	21	17	14	-	-	-
3/1.1			23	19	14	11	9	7	-	-
3/2.1			42	35	26	21	18	14	-	-
3/3.1			61	51	39	31	26	21	-	-
3/4.1			100	83	63	50	42	34	-	-

Количество устанавливаемых клемм			Номинальный ток клеммы, А							
Номинальный ток клеммы, А	Схема коробки	Схема DIN-рейки	Номинальный ток клеммы, А							
			24	32	41	57	71	124	179	309
4/1.1			41	34	26	21	17	14	-	-
4/1.2			82	68	52	-	-	-	-	-
4/2.1			41	34	26	21	17	14	8	-
4/2.2			82	68	52	-	-	-	-	-
4/3.1			69	58	43	35	29	23	-	-
4/3.2			138	116	86	-	-	-	-	-

Количество устанавливаемых клемм			Номинальный ток клеммы, А							
Номинальный ток клеммы, А	Схема коробки	Схема DIN-рейки	Номинальный ток клеммы, А							
			24	32	41	57	71	124	179	309
4/2.2			69	58	43	35	29	23	14	-
			138	116	86	-	-	-	-	-
4/3.1			107	90	68	54	45	36	-	-
			214	180	136	-	-	-	-	-
5/1.1			61	51	39	31	26	21	-	-
			122	102	78	62	52	42	-	-
			183	153	-	-	-	-	-	-
			-	-	-	-	-	-	-	-

Количество устанавливаемых клемм			Номинальный ток клеммы, А							
Номинальный ток клеммы, А	Схема коробки	Схема DIN-рейки	Номинальный ток клеммы, А							
			24	32	41	57	71	124	179	309
6/1.1			69	58	43	35	29	23	-	-
			138	116	86	70	58	-	-	-
6/1.2			69	58	43	35	29	23	14	11
			138	116	86	70	58	-	-	-
6/1.1			207	174	129	-	-	-	-	-
			207	174	129	-	-	-	-	-



Посты
управления



Посты управления
LTCP-eP стр. 110

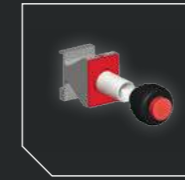

Индикаторы для
постов стр. 115-116

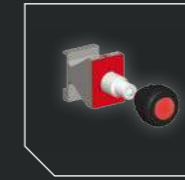

Индикаторы с кнопкой
для постов стр. 117



Кнопки для постов
стр. 118-119



Переключатели для
постов стр. 120-123



Установка

Болтовое соединение на плоской поверхности (M5 – 2 шт.)

Конструкция

Корпус поста выполнен из литого полиамида. Корпус состоит из коробки и крышки, соединяемых четырьмя винтами. Цвет корпуса – черный. Внутри корпуса могут быть установлены на DIN-рейке TS35 клеммные зажимы, двух- и четырехполюсные переключатели. На короткой стороне поста установлен взрывозащищенный кабельный ввод из полиамида LT-BM-X2 с присоединительной резьбой M20x1,5. На крышку корпуса коробки могут быть установлены различные компоненты в различных комбинациях, в зависимости от габарита корпуса: кнопки, двойные кнопки, самофиксирующиеся аварийные кнопки, переключатели различных форм, индикаторы, индикаторы с кнопками и др. Все крепежные и монтажные элементы выполнены из коррозионно стойкой стали. Взрывозащита обеспечивается видами защиты «взрывонепроницаемая оболочка «d» (для некоторых встраиваемых компонентов), «повышенная надежность против взрыва «е» (для отдельных типов встраиваемых компонентов, для корпуса), «искробезопасная электрическая цепь «i», «оборудование с видом взрывозащиты от воспламенения пыли «t»».

Характеристики

Зоны применения:

по газу – 0*, 1, 2;

по пыли – 0*, 21, 22 по ГОСТ Р МЭК 60079.

Маркировка взрывозащиты:

1 Ex e II T6 Gb / 1 Ex de IIC T6 Gb/ 0 Ex ia IIC T6 X Ga/ Ex tb IIIC Ta80°C Db – тип взрывозащиты зависит от маркировки взрывозащиты встраиваемых компонентов.

Знак «X» в маркировке взрывозащиты указывает на особые условия применения оборудования, а именно: посты управления должны включаться в искробезопасные цепи для электрооборудования

подгрупп IIA, IIB, IIC в соответствии с маркировкой взрывозащиты поста. В данном случае будут применены искробезопасные встраиваемые компоненты и искробезопасный пластиковый кабельный ввод LT-BM(I)-X2 (с синей гайкой, см. раздел 4).

Заземление: внутреннее, винты M5x1,5 из коррозионно стойкой фрикционно безопасной стали.

Кабельные вводы: сертифицированные в соответствии с ТР ТС 012/2011. Пост управления комплектуется одним взрывозащищенным кабельным вводом LT-BM-X2 из полиамида с присоединительной резьбой M20x1,5 производства ООО «МГК «Световые Технологии». Для постов с видом взрывозащиты «неискрящее оборудование «i» устанавливается кабельный ввод LT-BM(I)-X2 с синей гайкой.

Диаметр вводимого кабеля: 6-12 мм.

Клеммные зажимы: сертифицированные в соответствии с ТР ТС 012/2011.

Сечение жилы кабеля: 2,5 мм²

Сечение жил для клемм заземления: 4 мм²

Максимальный ток: 16 А

Максимальное напряжение: 250 В.

Структура условного обозначения

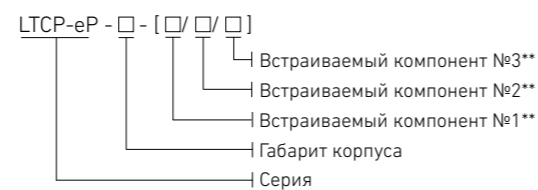

* Каждый встраиваемый компонент имеет свое кодовое обозначение – см. стр. 115-123.

Пример формулировки заказа: LTCP-eP-2-[IR1/B11] – взрывозащищенный пластиковый пост управления серии LTCP-eP, с габаритами корпуса 135x86x76, укомплектован красным индикатором на номинальное напряжение 20-250 В AC/DC с видом взрывозащиты 1 Ex de IIC Gb, кнопкой с зеленым маркером «START» 1HO+1HЗ.



Габаритные и установочные размеры оболочек

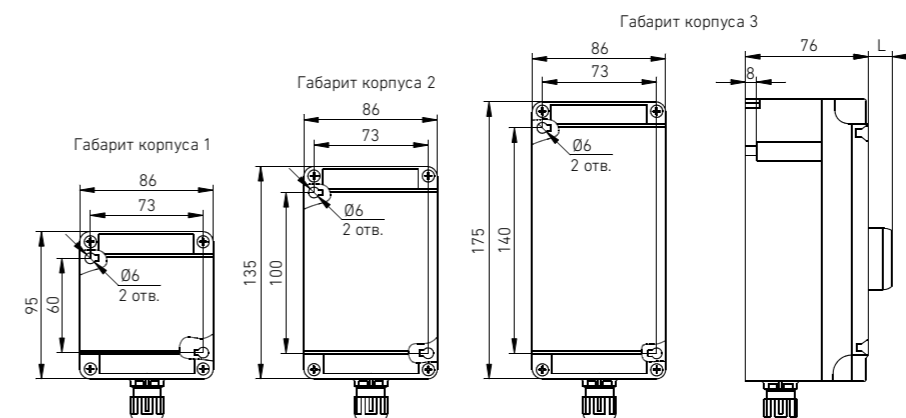

Встраиваемый компонент	L, мм
Кнопка (B1...B4, B10)	15
Двойная кнопка (B5)	15
Аварийная самофиксирующаяся кнопка (B6)	40
Грибовидная кнопка (B7...B9)	40
Ручки переключателя (LH, SH)	31
Индикатор (I)	23
Индикатор с кнопкой (IB)	17

Схемы расположения встраиваемых компонентов при формировании заказа поста







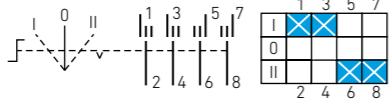

S4 - четырехполюсный переключатель

Таблица стандартных исполнений

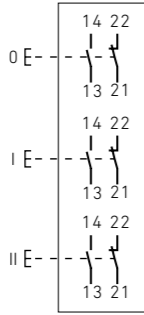
Изображение	Габарит оболочки	Электрическая схема, описание	Масса, кг	Артикул/ Код заказа
	1	 1 кнопка 1НО+1НЗ с маркером «START» (B11)	0,37	LTCP-eP-1-[B11]/ 2327000290
	1	 1самофиксирующаяся аварийная кнопка 1НО+1НЗ	0,4	LTCP-eP-1-[B61]/ 2327000280
	1	 1 двойная кнопка 1НО+1НЗ (B51)	0,39	LTCP-eP-1-[B51]/ 2327000300
	1	 1 черная грибовидная кнопка 1НО+1НЗ (B91)	0,4	LTCP-eP-1-[B91]/ 2327000310

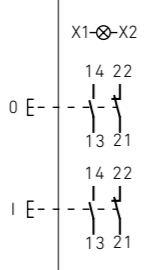
Изображение	Габарит оболочки	Электрическая схема, описание	Масса, кг	Артикул/ Код заказа
	1	 1 двухполюсный переключатель Ручка переключателя типа LH (Ф 60 мм)	0,38	LTCP-eP-1-[LH2-7]/ 2327000320
	1	 1 двухполюсный переключатель Ручка переключателя типа LH (Ф 60 мм)	0,38	LTCP-eP-1-[LH2-3]/ 2327000330
	1	 1 двухполюсный переключатель Ручка переключателя типа SH (Ф 39 мм)	0,38	LTCP-eP-1-[SH2-6]/ 2327000340
	2	 1 двойная кнопка 1НО+1НЗ (B51) 1 зеленый индикатор 20-250 В AC/DC (IG1)	0,56	LTCP-eP-2-[B51/IG1]/ 2327000350
	2	 1 зеленый индикатор 20-250 В AC/DC (IG1), 1 кнопка 1НО+1НЗ (B31)	0,55	LTCP-eP-2-[B31/IG1]/ 2327000360
	2	 2 кнопки 1НО+1НЗ (B31, B41)	0,54	LTCP-eP-2-[B31/B41]/ 2327000370

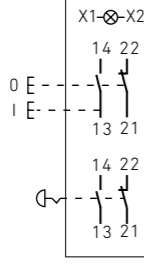
Изображение	Габарит оболочки	Электрическая схема, описание	Масса, кг	Артикул/ Код заказа
	2	 1 четырехполюсный переключатель Ручка переключателя типа LH (Ф 60 мм)	0,57	LTCP-eP-2-[LH4-12]/ 2327000380
	3	 3 кнопки 1НО+1НЗ (B101, B41, B31)	0,7	LTCP-eP-3-[B101/ B41/B31]/ 2327000390
	3	 1 зеленый индикатор 20-250 В AC/DC (IG1), 2 кнопки 1НО+1НЗ (B31, B41)	0,7	LTCP-eP-3-[B31/ B41/IG1]/ 2327000400
	3	 1 зеленый индикатор 20-250 В AC/DC (IG1), 1 двойная кнопка 1НО+1НЗ (B51), 1 аварийная самофиксирующаяся кнопка (B61)	0,75	LTCP-eP-3-[B61/ B51/IG1]/ 2327000410

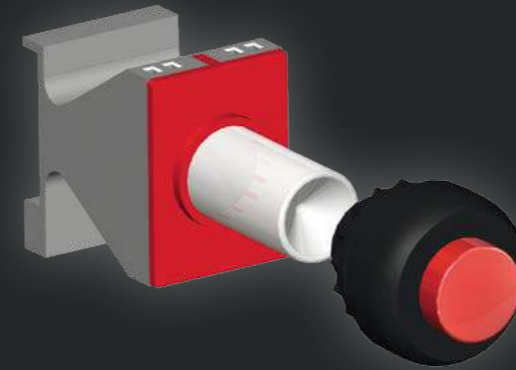

Установка

Взрывозащищенный контактный блок кнопки устанавливается на DIN-рейку TS35x7,5 или на винты.

Конструкция

Индикатор состоит из взрывозащищенного индикаторного блока, индикатора и светофильтра, выполненных из полиамида. Взрывозащита обеспечивается видами защиты «взрывонепроницаемая оболочка «d», «повышенная надежность против взрыва «e», «оборудование с видом взрывозащиты от воспламенения пыли «t».

Характеристики

Зоны применения:

по газу – 1, 2;
по пыли – 21, 22 по ГОСТ Р МЭК 60079.

Маркировка взрывозащиты:

1 Ex de IIC Gb X / Ex tb IIIC Db X

Знак «X» в маркировке взрывозащиты указывает на особые условия применения, а именно: при монтаже и эксплуатации следует соблюдать специальные условия для обеспечения безопасности при эксплуатации, обозначенные знаком «X» в сопроводительной документации; монтаж выполнять с учетом требования ГОСТ Р МЭК 60079-14-2008

Характеристики индикаторного блока:

Маркировка взрывозащиты: 1 Ex de IIC Gb / Ex tb IIIC Db
Номинальное напряжение: 10В – 28В AC/DC – для взрывозащиты типа 1 Ex de IIC Gb / 0 Ex ia IIC Ga;
20В – 250 В AC/DC, 250В – 400В AC – для взрывозащиты типа 1 Ex de IIC Gb
Подключение - 2x2,5 мм²
Ресурс – 100000 включений

Характеристики индикатора:

Маркировка взрывозащиты: 1 Ex e II Gb / Ex tb IIIC Db
Источник света – LED
Потребляемая мощность – 1 Вт
Ресурс – 100000 ч.

Структура условного обозначения

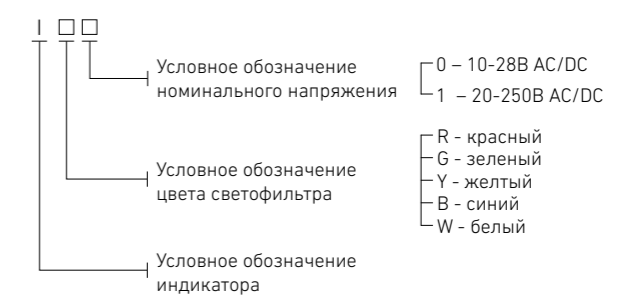

Пример формирования обозначения для заказа поста управления: IRO – взрывозащищенный индикатор с красным светофильтром, под номинальное напряжение 10-28В AC/DC.

Посты управления

Посты управления



Габаритные размеры



Взрывозащищенный индикаторный блок

Светофильтр

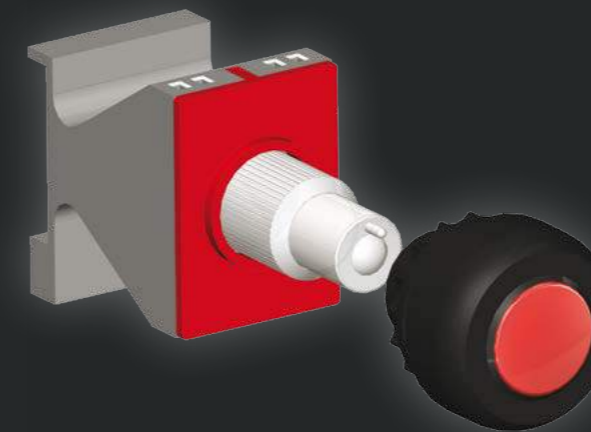

Габаритные размеры взрывозащищенного индикаторного блока

Габаритные размеры индикатора с кнопкой



Иллюстрация	Цвет светофильтра	Характеристики индикаторного блока	Условное обозначение исполнения
	Красный	10-28 В AC/DC 1 Ex de IIC Gb X / 0 Ex ia IIC Ga X / Ex tb IIIC Db X	IR0
	Зеленый		IG0
	Желтый		IY0
	Синий		IB0
	Белый		IW0
	Красный	20-250 В AC/DC 1 Ex de IIC Gb X / Ex tb IIIC Db X	IR1
	Зеленый		IG1
	Желтый		IY1
	Синий		IB1
	Белый		IW1



Установка

Взрывозащищенный индикаторный блок устанавливается на DIN-рейку TS35x7,5 или на винты.

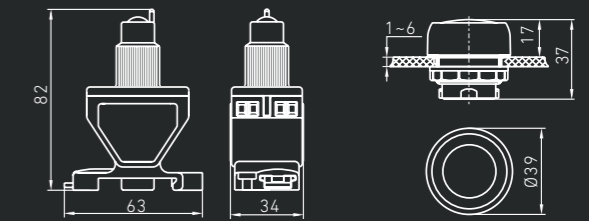
Конструкция

Индикатор с кнопкой состоит из взрывозащищенного индикаторного блока и индикатора с кнопкой, выполненного из полиамида. Взрывозащита обеспечивается видами защиты «взрывонепроницаемая оболочка «d», «повышенная надежность против взрыва «e», «оборудование с видом взрывозащиты от воспламенения пыли «t».

Характеристики

Зоны применения:

по газу – 1, 2;
по пыли – 21, 22 по ГОСТ 60079.

Маркировка взрывозащиты:

1 Ex de IIC Gb X / Ex tb IIIC Db X – индикатор с кнопкой в сборе

Знак «X» в маркировке взрывозащиты означает, что при монтаже и эксплуатации следует соблюдать специальные условия для обеспечения безопасности при эксплуатации, отраженные в сопроводительной документации; монтаж индикаторов выполнять с учетом требований ГОСТ Р МЭК 60079-14-2008.

Характеристики индикаторного блока:

Маркировка взрывозащиты: 1 Ex de IIC Gb / Ex tb IIIC Db.

Подключение: 2x2,5 мм².

IP20.

Характеристики индикатора:

Маркировка взрывозащиты: 1 Ex e II Gb / Ex tb IIIC Db.

Источник света – LED.

Потребляемая мощность – 1 Вт.

Номинальное напряжение – 12В-250В AC/DC.

Ресурс – 100000 ч.

Характеристики кнопки:

IP66.

Маркировка взрывозащиты: 1 Ex e II Gb / Ex tb IIIC Db

Номинальное напряжение	250В	24В
Номинальный ток	10А (AC)	1А (DC)
Ресурс – 300000 раз		

Структура условного обозначения

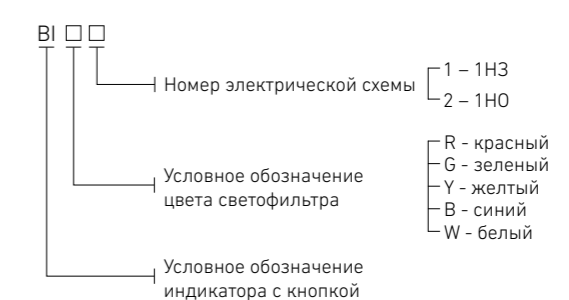

Пример обозначения для формирования заказа поста: BIW2 – взрывозащищенный индикатор с кнопкой с белым светофильтром, с электрической схемой с нормально открытым положением.

Цвет светофильтра	Электрическая схема. Напряжение	Условное обозначение
Красный	1H3	BIR1
Зеленый		BIG1
Желтый		BIY1
Синий		BIB1
Белый		BIW1
Красный	1H0	BIR2
Зеленый		BIG2
Желтый		BIY2
Синий		BIB2
Белый		BIW2

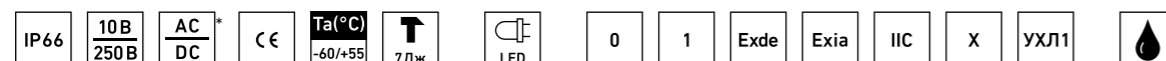

*возможность работы в сети переменного и постоянного токов.



*возможность работы в сети переменного и постоянного токов.



Установка

Взрывозащищенный контактный блок кнопки устанавливается на DIN-рейку TS35x7,5 или на винты.

Конструкция

Кнопка состоит из взрывозащищенного двухполюсного или четырехполюсного контактного блока и кнопки, выполненной из полиамида. Взрывозащита обеспечивается видами защиты «взрывонепроницаемая оболочка «d», «повышенная надежность против взрыва «e», «оборудование с видом взрывозащиты от воспламенения пыли «t».

Характеристики

Зоны применения:

по газу – 1, 2;
по пыли – 21,22 по ГОСТ Р МЭК 60079.

Маркировка взрывозащиты:

1 Ex de IIC Gb X / Ex tb IIIC Db X.

Знак «X» в маркировке взрывозащиты указывает на особые условия применения, а именно: при монтаже и эксплуатации следует соблюдать специальные условия для обеспечения безопасности при эксплуатации, обозначенные знаком «X» в сопроводительной документации; монтаж выполнять с учетом требований ГОСТ Р МЭК 60079-14-2008.

Характеристики блока контактного взрывозащищенного:

Маркировка взрывозащиты: 1 Ex de IIC Gb / Ex tb IIIC Db.
Номинальное напряжение: Max 250 В (AC), 110 В (DC).
Номинальный ток: Max 16А (AC), 1А (DC).
Подключение: 2x2,5 мм².
Ресурс – 100000 включений.
IP20.

Характеристики кнопки:

Маркировка взрывозащиты: 1 Ex e II Gb / Ex tb IIIC Db.
IP66.

Структура условного обозначения

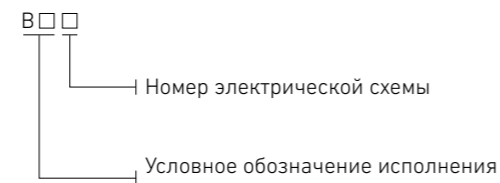

Пример формирования обозначения для заказа поста управления: В51 – двойная кнопка исполнения №5 с электрической схемой 1Н0/1Н3.

Электрические схемы контактных блоков

Иллюстрация	Электрическая схема	Номер электрической схемы
		1Н3/1Н0 1
		2Н3 2
		2Н0 3
		2Н3/2Н0 4
		4Н3 5
		4Н0 6
		1Н3/3Н0 7
		3Н3/1Н0 8

Изображение	Условное обозначение исполнения
	B1
	B2
	B3
	B4
	B5
	B6
	B7
	B8
	B9
	B10

Габаритные и установочные размеры кнопок

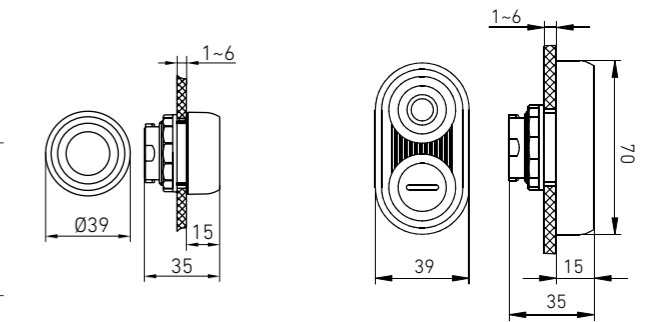

Для исполнений B1...B4, B10 Для исполнения B5

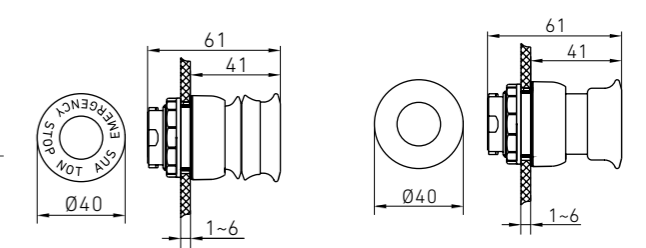

Для исполнения B6 Для исполнений B7...B9

Габаритные размеры контактных блоков



110В 250В AC DC Ta(°C) -60/+55 CE T 7Дж 1 Exde IIC X УХЛ1

*возможность работы в сети переменного и постоянного токов.



Установка

Взрывозащищенный контактный блок устанавливается на DIN-рейку TS35x7,5 или на винты.

Конструкция

Переключатель состоит из взрывозащищенного двухполюсного или четырехполюсного контактного блока и ручки, выполненных из полиамида. Взрывозащита обеспечивается видами защиты «взрывонепроницаемая оболочка «d», «повышенная надежность против взрыва «e», «оборудование с видом взрывозащиты от воспламенения пыли «t».

Характеристики

Зоны применения:

по газу – 1, 2;
по пыли – 21,22 по ГОСТ Р МЭК 60079.

Маркировка взрывозащиты:

1 Ex de IIC Gb X / Ex tb IIIC Db X.

Знак «X» в маркировке взрывозащиты указывает на особые условия применения, а именно: при монтаже и эксплуатации следует соблюдать специальные условия для обеспечения безопасности при эксплуатации, обозначенные знаком «X» в сопроводительной документации; монтаж выполнять с учетом требования ГОСТ Р МЭК 60079-14-2008.

Характеристики блока контактного взрывозащищенного:

Маркировка взрывозащиты: 1 Ex de IIC Gb / Ex tb IIIC Db.
Номинальное напряжение: Max 250В (AC), 110В (DC).
Номинальный ток: Max 16А (AC), 1А (DC).
Подключение: 2x2,5 мм².
Ресурс: 100000 раз.
IP20.

Характеристики ручки переключателя:

Маркировка взрывозащиты: 1 Ex e II Gb / Ex tb IIIC Db.
IP66.

Структура условного обозначения

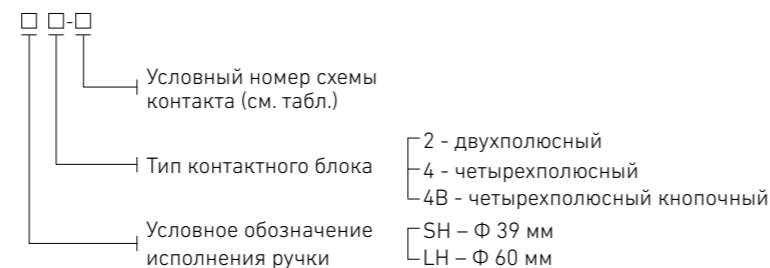

Пример формирования обозначения для заказа поста управления:
SH2-4 – переключатель с двухполюсным взрывозащищенным контактным блоком, схема контакта – №4 с компактной ручкой Ф39 мм.

Иллюстрация	Этикетка	Схема контакта	Условный номер схемы
	0 II		1
	I 0 II		2
	I 0 II		3
	0 II		4
	0 I		5
	I II		6
	0 . I		7
	I II		8
	0 I		9
	0 I		10
	I 0 II		11
	I 0 II		12
	I 0 II		13
	0 II		14
	0 II		15

Двухполюсный



Четырехполюсный кнопочный



Иллюстрация	Этикетка	Схема контакта	Условный номер схемы
	0 I		16
	0 I		17
	0 I		18
	0 I		19
	0 I		20
	I II III IV		21
	I 0 II		22
	0 II		23
	0 II		24
	I 0 II		25
	I 0 II		26
	I II III IV		27
	I 0 II		28

Габаритные и установочные размеры кнопок

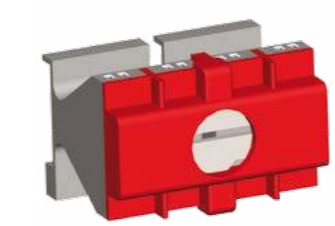
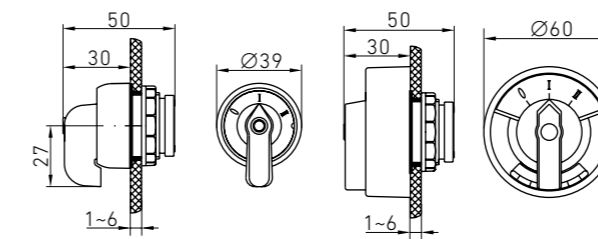

Компактная ручка типа SH Ручка переключателя типа LH

Габаритные размеры контактных блоков

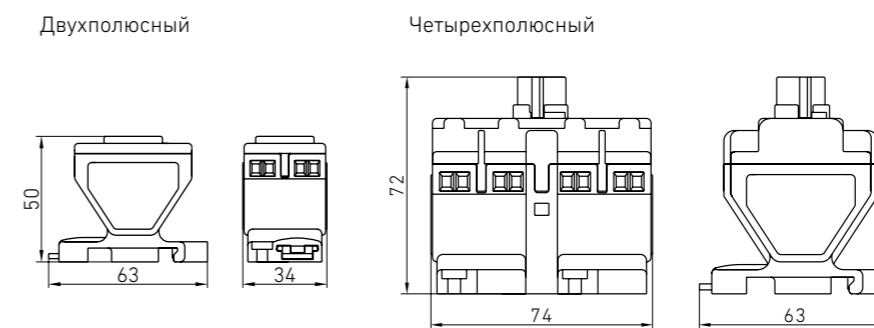

Четырехполюсный кнопочный

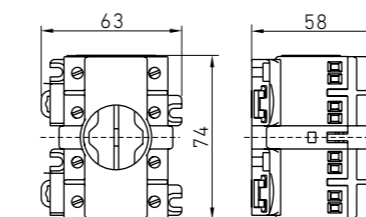

*возможность работы в сети переменного и постоянного токов.



Кабельные вводы,
муфты и фитинги



LT-BA, LT-BA...L
стр. 128-129



LT-KBAU
стр. 130-131



LT-BUE
стр. 132-133



LT-EBS
стр. 134-135



LT-EBM
стр. 136-137



LT-EBMS
стр.138-139



LT-SV
стр. 140-141



LT-EBLS
стр. 142-143



LT-EBLQ
стр. 144-145



LT-EBLN
стр. 146-147



LT-EBMC
стр. 148-149



LT-BM(N)-X
стр. 150-151



LT-BM-X (axb)
стр. 152-153



LT-B-RA
стр. 154-155



LT-B-RB
стр. 156-157



LT-B-RN
стр. 158-159



LT-B-RM
стр. 160-161



LT-BDRV
стр. 162



LT-BBVP
стр. 163



LT-B-TS
стр. 164-165

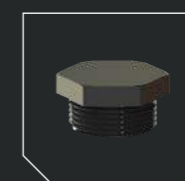

LT-HITP-X
стр. 166-167



Аксессуары
стр. 168-173

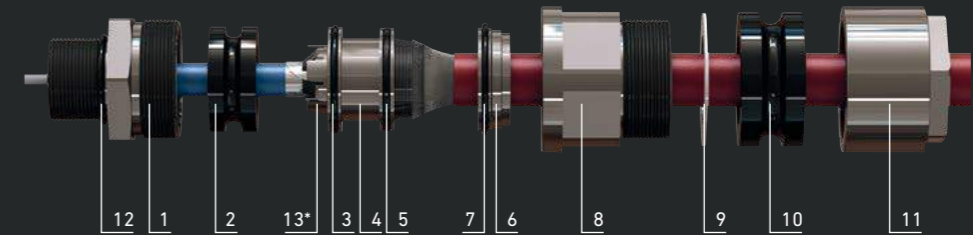

Конструкция

Материал кабельного ввода: латунь (с возможностью никелирования корпуса), нержавеющая сталь. Стандартные типы резьбы: NPT (N) и метрическая (M) с шагом витков 1,5. Доступны исполнения с трубной (G), конической (K) и трубной конической (R) резьбами. Взрывозащита изделия обеспечивается видами защиты «взрывонепроницаемая оболочка «d», «повышенная надежность против взрыва «е», «оборудование с видом взрывозащиты от воспламенения пыли «t».

Характеристики

Зоны применения:

по газу - 1,2;
по пыли - 21, 22.

Кабельный ввод может применяться на открытых палубах судов, платформах и других объектах, поднадзорных РМРС (Российский Морской Регистр Судоходства).

Маркировка взрывозащиты:

1 Ex d IIC Gb X / 1 Ex e IIC Gb X / Ex tb IIIC Db X

Знак «X» в маркировке взрывозащиты означает, что при монтаже и эксплуатации следует соблюдать специальные условия для обеспечения безопасности при эксплуатации, отраженные в руководствах по эксплуатации; монтаж кабельных вводов выполнять с учетом требований ГОСТ Р МЭК 60079-14-2008. Специальные условия применения, обозначенные знаком «X», отражены в сопроводительной документации на изделие.

Сертификация

Сертификат соответствия TP TC №TC RU C-TR.ГБ05.В.00745.

Структура условного обозначения

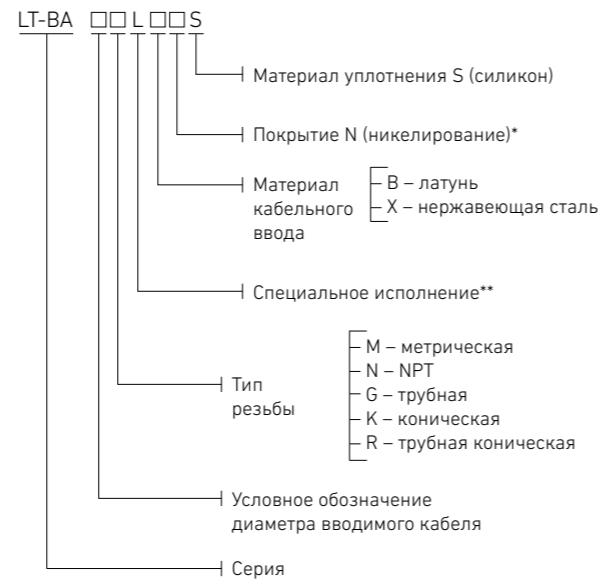

* только для вводов из латуни
** для кабелей в свинцовой оболочке

Пример формулировки заказа LT-BA2MLBNS – взрывозащищенный кабельный ввод серии LT-BA для бронированного кабеля в свинцовой оболочке диаметром от 14 мм до 26 мм с присоединительной резьбой M25×1,5, из никелированной латуни с силиконовым уплотнением в специальном исполнении.

Деталь	Описание
1	Муфта
2	Уплотнение внутренней оболочки кабеля
3	Уплотнительное кольцо
4	Опорный конус
5	Уплотнительное кольцо
6	Цанга зажима брони
7	Уплотнительное кольцо
8	Промежуточная муфта для фиксации брони
9	Шайба
10	Уплотнение наружной оболочки кабеля
11	Прижимная гайка
12	Уплотнительное кольцо
13*	Цанга фиксации свинцовой оболочки

* только для кабельных вводов серии LT-BA...L



Таблица подбора кабельных вводов серии LT-BA, LT-BA...L

	Тип резьбы TD	Диаметр вводимого кабеля мин/макс, мм		Габаритные размеры кабельного ввода, мм						Диаметр жилы стальной брони, мм	Условное обозначение диаметра вводимого кабеля
		D	D1	H, min	TL, min	SW1	SW2	SW3	D2, min		
	M16×1.5 NPT 3/8"	3-8,5	6-12	59	16	22	22	22	25	0,7-1,5	01S
	M16×1.5 NPT 3/8"	4-12	9-18	70	16	25	25	24	27,6	0,7-1,2	01
	M20×1.5 NPT 1/2"	4-12	9-18	69	16	25	25	24	27,6	0,7-1,5	1
	M25×1.5 NPT 3/4"	9-20	14-26	82	18	36	40	36	43,5	1,2-2,1	2
	M32×1.5 NPT 1"	15-26	20-33	109	18	48	48	48	54,5	1,0-2,1	3
	M40×1.5 NPT 1 1/4"	20-32	29-41	116	18	55	60	55	63	1,2-2,6	4
	M50×1.5 NPT 1 1/2"	22-35	36-52	123	18	60	65	60	70	1,8-3,2	5
	M63×1.5 NPT 2"	35-45	42-62	153	20	75	75	75	84	2,7-4,2	6
	M75×1.5 NPT 2 1/2"	45-60	54-78	173	20	90	95	90	105	2,4-4,5	7
	M90×1.5 NPT 3"	60-72	63-88	197	20	110	115	110	124	2,3-4,1	8
	M110×1.5 NPT 4"	75-85	88-105	227	20	135	135	130	143	2,4-4,2	10



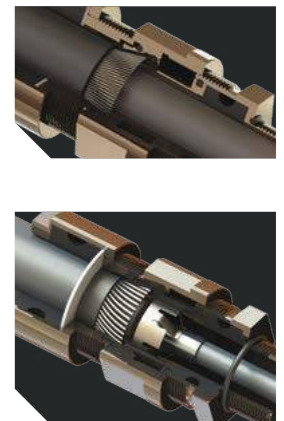
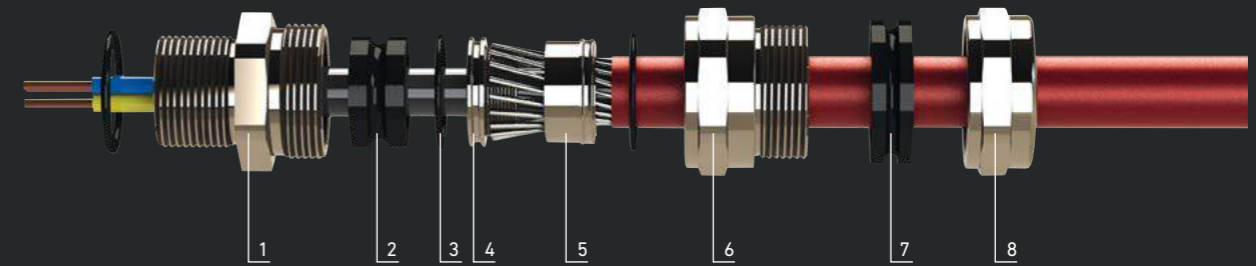
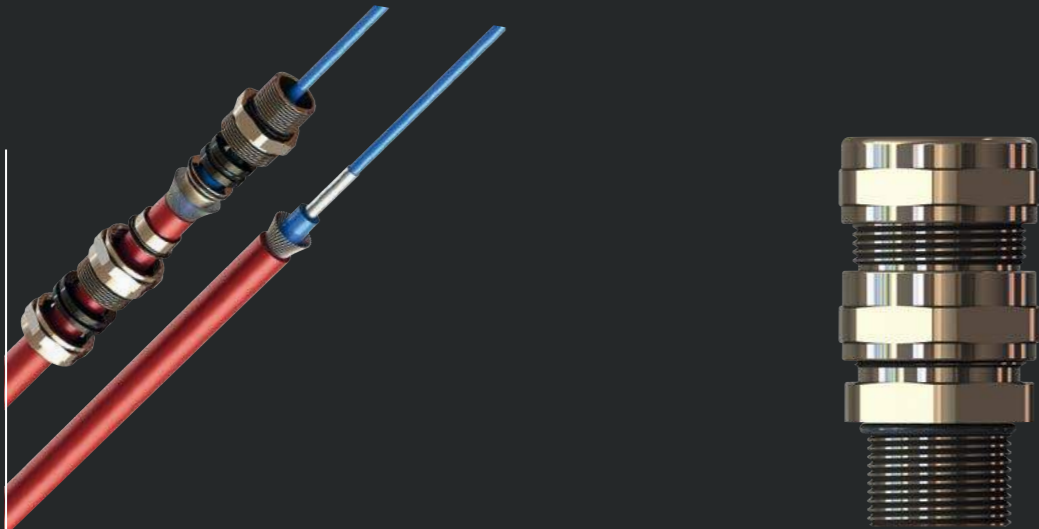

Конструкция

Материал кабельного ввода: латунь (с возможностью никелирования корпуса), нержавеющая сталь. Стандартные типы резьбы: NPT (N) и метрическая (M) с шагом витков 1,5. Доступны исполнения с трубной (G), конической (K) и трубной конической (R) резьбами. Взрывозащита изделия обеспечивается видами защиты «взрывонепроницаемая оболочка «d», «повышенная надежность против взрыва «е», «оборудование с видом взрывозащиты от воспламенения пыли «t». Конструкция кабельного ввода обеспечивает обжатие кабелей, в том числе с сеточной броней.

Характеристики

Зоны применения:

по газу – 1, 2;

по пыли – 21, 22.

Кабельный ввод может применяться на открытых палубах судов, платформах и других объектах, поднадзорных РМРС (Российский Морской Регистр Судоходства).

Маркировка взрывозащиты:

1 Ex d IIC Gb X / 1 Ex e IIC Gb X / Ex tb IIIC Db X

Знак «X» в маркировке взрывозащиты означает, что при монтаже и эксплуатации следует соблюдать специальные условия для обеспечения безопасности при эксплуатации, отраженные в руководствах по эксплуатации; монтаж кабельных вводов выполнять с учетом требований ГОСТ Р МЭК 60079-14-2008. Специальные условия применения, обозначенные знаком «X», отражены в сопроводительной документации на изделие.

Сертификация

Сертификат соответствия TP TC №TC RU C-TR.ГБ05.В.00745.

Структура условного обозначения

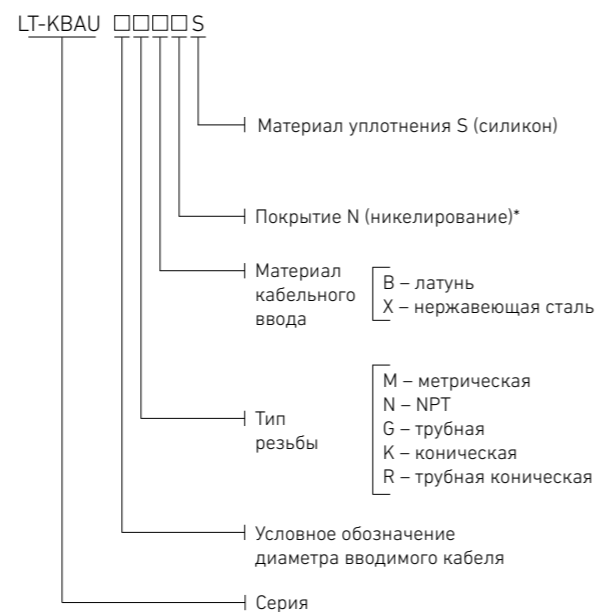

* только для вводов из латуни

Пример формулировки заказа
LT-KBAU1LMBNSU – взрывозащищенный кабельный ввод серии LT-KBAU для бронированного кабеля диаметром от 12 мм до 20 мм с присоединительной резьбой M20×1,5 из никелированной латуни с силиконовым уплотнением.



Деталь	Описание	Деталь	Описание
1	Муфта	5	Цанга зажима брони
2	Уплотнение внутренней оболочки кабеля	6	Промежуточная муфта для фиксации брони
3	Уплотнительное кольцо	7	Уплотнение наружной оболочки кабеля
4	Опорный конус	8	Прижимная гайка

Таблица подбора кабельных вводов серии LT-KBAU

Тип резьбы TD	Габаритные размеры кабельного ввода, мм									Диаметр жилы стальной брони, мм	Условное обозначение диаметра вводимого кабеля
	D	D1	H	TL	SW1	SW2	SW3	D2			
M12×1,5	NPT3/8"	3-4	3-5,5	60	16	17	17	17	19	0,1-0,7	0S
M16×1,5	NPT3/8"	3-8,5	6-12	47,5	16	22	26	26	29	0,2-0,5	01S
M16×1,5	NPT1/2"	6-12	8,5-16	50	16	25	29	29	31,5	0,2-0,5	1
M20×1,5	NPT1/2"	3-8,5	6-12	47,5	16	24	26	26	29	0,2-0,5	1S
M20×1,5	NPT1/2"	6-12	8,5-16	49	16	25	29	29	31,5	0,2-0,5	1
M20×1,5	NPT3/4"	8,5-14,5	12-20	50	16	28	30	30	35	0,2-0,7	1L
M25×1,5	NPT3/4"	6-12	8,5-16	50,5	18	29	29	29	31,5	0,2-0,5	2S
M25×1,5	NPT3/4"	8,5-16	12-20	53	18	32	34	32	37	0,2-0,7	2
M25×1,5	NPT3/4"	12-20	16-26	60,5	18	36	40	40	44	0,2-0,7	2L
M32×1,5	NPT1"	12-20	16-26	62	18	40	40	40	44	0,2-0,7	3S
M32×1,5	NPT1"	15-26	20-33	78,5	18	48	52	52	57	0,2-0,7	3
M40×1,5	NPT1 1/4"	15-26	20-33	78,5	18	48	52	52	57	0,2-0,7	4S
M40×1,5	NPT1 1/4"	20-32	29-41	89,5	18	55	60	60	66	0,2-0,7	4
M50×1,5	NPT1 1/2"	22-35	33-48	96,5	18	60	70	75	82	0,2-0,9	5S
M50×1,5	NPT1 1/2"	27-41	36-52	100	18	70	70	74	83	0,2-0,9	5
M63×1,5	NPT2"	35-45	43-57	106	20	75	80	80	89,5	0,2-0,9	6S
M63×1,5	NPT2"	40-52	47-60	108	20	85	85	85	94	0,2-1	6
M75×1,5	NPT2 1/2"	40-52	47-60	108	20	85	85	85	94	0,2-1	7S
M75×1,5	NPT2 1/2"	45-60	54-70	125	20	90	95	100	110,5	0,2-1	7
M90×1,5	NPT3"	45-60	54-70	124	20	95	95	100	110,5	0,2-1	8S
M90×1,5	NPT3"	60-72	63-80	154	20	110	115	115	127	0,2-1,5	8

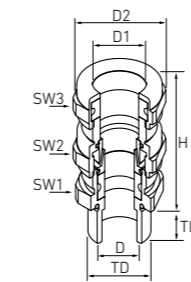
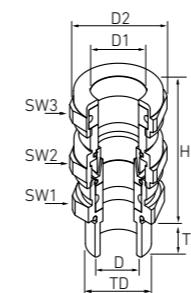

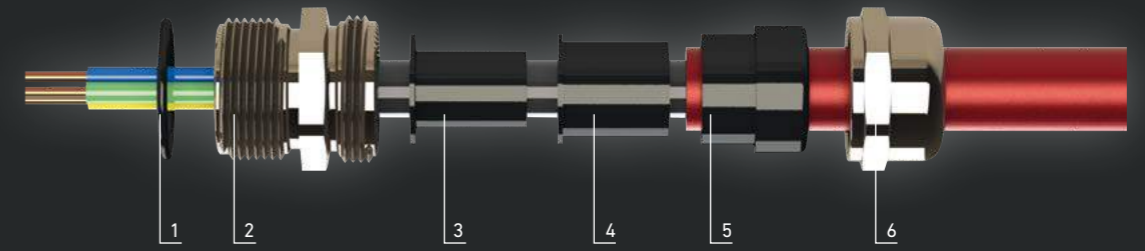

Конструкция

Материал кабельного ввода: латунь (с возможностью никелирования корпуса), нержавеющая сталь, алюминий. Стандартные типы резьбы: NPT (N) и метрическая (M) с шагом витков 1,5. Доступны исполнения с трубной (G), конической (K) и трубной конической (R) резьбами. Взрывозащита изделия обеспечивается видами защиты «взрывонепроницаемая оболочка «d», «повышенная надежность против взрыва «е», «оборудование с видом взрывозащиты от воспламенения пыли «t».

Характеристики

Зоны применения:

по газу – 1, 2;
по пыли – 21, 22.

Кабельный ввод может применяться на открытых палубах судов, платформах и других объектах, поднадзорных РМРС (Российский Морской Регистр Судоходства).

Маркировка взрывозащиты:

1 Ex d IIC Gb X / 1 Ex e IIC Gb X / Ex tb IIIC Db X

Знак «X» в маркировке взрывозащиты означает, что при монтаже и эксплуатации следует соблюдать специальные условия для обеспечения безопасности при эксплуатации, отраженные в руководствах по эксплуатации; монтаж кабельных вводов выполнять с учетом требований ГОСТ Р МЭК 60079-14-2008. Специальные условия применения, обозначенные знаком «X», отражены в сопроводительной документации на изделие.

Сертификация

Сертификат соответствия TP TC №TC RU C-TR.ГБ05.В.00745.



Структура условного обозначения

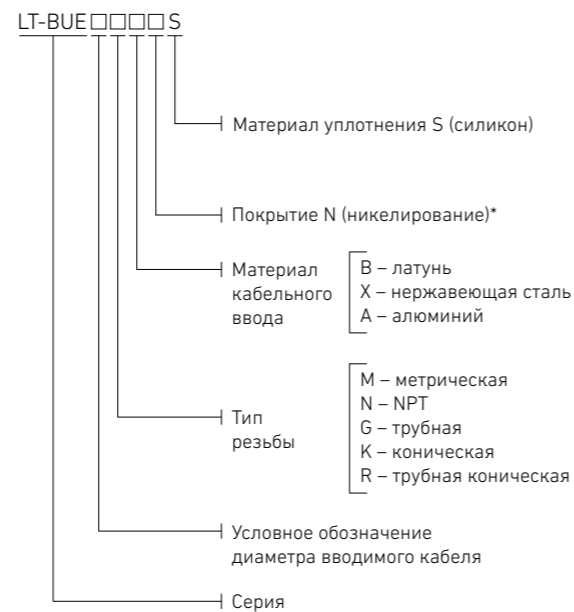

* только для вводов из латуни

Пример формулировки заказа
LT-BUE67MBNS – кабельный ввод для серии LT-BUE для небронированного кабеля диаметром от 46 мм до 56 мм с присоединительной резьбой М63×1,5, из никелированной латуни с силиконовым уплотнением.

Комбинация уплотнений



S1+S2+S3 S1+S2 S1



Таблица подбора кабельных вводов серии LT-BUE

Тип резьбы TD	Диаметр вводимого кабеля Ø мин.- макс., мм	Габаритные размеры кабельного ввода, мм							Условное обозначение диаметра вводимого кабеля	
		D	S1+S2+S3	S1+S2	S1	H	L	TL		SW1/SW2
M16×1.5	NPT3/8"	4-12	4-6	6-9	9-12	24	40	16	22	01
M20×1.5	NPT1/2"	4-12	4-6	6-9	9-12	20	40	16	22	1
M20×1.5	NPT1/2"	10-16	10-12	12-14,5	14,5-16	29	45	16	28	12
M25×1.5	NPT3/4"	10-18	10-12	12-14,5	14,5-18	24	40	16	28	2
M25×1.5	NPT3/4"	14-20	14-17	17-20	-	34	50	16	35	23
M32×1.5	NPT1"	14-24	14-17	17-20	20-24	27	43	16	35	3
M32×1.5	NPT1"	22-28	22-24	24-27	27-28	37	53	16	45	34
M40×1.5	NPT1 1/4"	22-32	22-24	24-27	27-32	27	45	18	45	4
M40×1.5	NPT1 1/4"	26-34	26-28	28-31	31-34	37	55	18	50	45
M50×1.5	NPT1 1/2"	26-35	26-28	28-31	31-35	28	46	18	50/55	5
M50×1.5	NPT1 1/2"	35-44	35-38	38-41	31-44	45	63	18	64	56
M63×1.5	NPT2"	35-45	35-38	38-41	41-45	35	53	18	64/68	6
M63×1.5	NPT2"	46-56	46-48	48-52	52-56	44	62	18	80/75	67
M75×1.5	NPT2 1/2"	46-62	46-51	51-57	57-62	44	64	20	80	7
M75×1.5	NPT2 1/2"	60-70	60-63	63-69	69-70	55	75	20	95	78
M90×1.5	NPT3"	60-70	60-63	63-69	69-75	55	75	20	95	8
M90×1.5	NPT3"	75-85	75-79	79-82	82-85	57	77	20	105	10
M100×1.5	NPT4"	75-85	75-79	79-82	82-85	57	77	20	105	10
M110×1.5	NPT4"	85-95	85-89	89-92	92-95	57	77	20	115	11



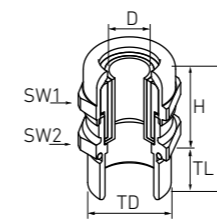
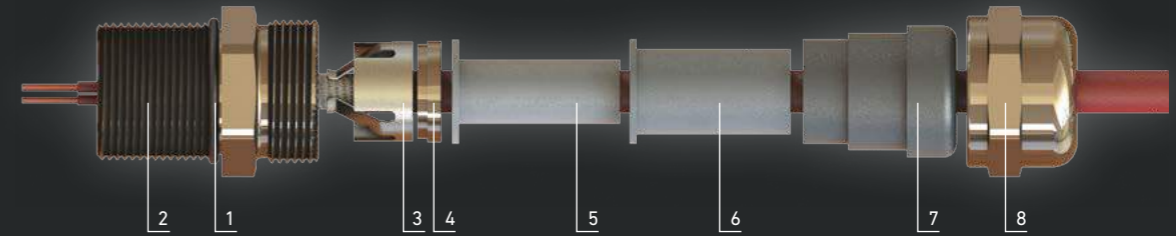

Конструкция

Материал кабельного ввода: латунь (с возможностью никелирования корпуса), нержавеющая сталь, алюминий. Стандартные типы резьбы: NPT (N) и метрическая (M) с шагом витков 1,5. Доступны исполнения с трубной (G), конической (K) и трубной конической (R) резьбами. Взрывозащита изделия обеспечивается видами защиты «взрывонепроницаемая оболочка «d», «повышенная надежность против взрыва «е», «оборудование с видом взрывозащиты от воспламенения пыли «t».

Характеристики

Зоны применения:

по газу – 1, 2;

по пыли – 21, 22.

Кабельный ввод может применяться на открытых палубах судов, платформах и других объектах, поднадзорных РМРС (Российский Морской Регистр Судоходства).

Маркировка взрывозащиты:

1 Ex d IIC Gb X / 1 Ex e IIC Gb X / Ex tb IIIC Db X

Знак «X» в маркировке взрывозащиты означает, что при монтаже и эксплуатации следует соблюдать специальные условия для обеспечения безопасности при эксплуатации, отраженные в руководствах по эксплуатации; монтаж кабельных вводов выполнять с учетом требований ГОСТ Р МЭК 60079-14-2008. Специальные условия применения, обозначенные знаком «X», отражены в сопроводительной документации на изделие.

Сертификация

Сертификат соответствия TP TC №TC RU C-TR.ГБ05.В.00745.

Структура условного обозначения

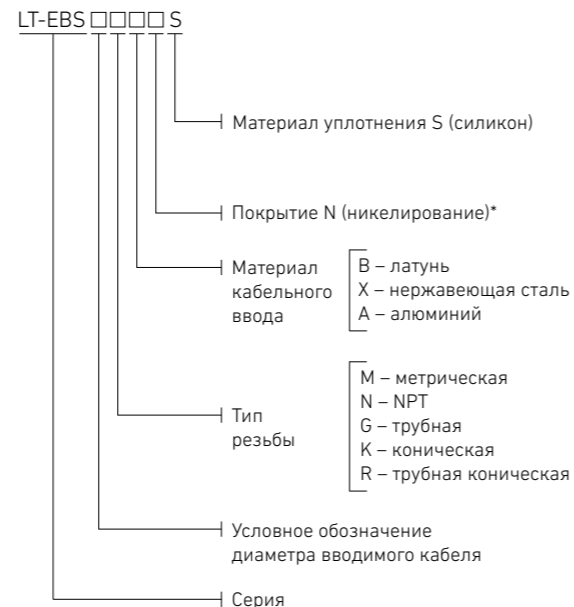

* только для вводов из латуни

Пример формулировки заказа
 LT-EBS3NBNS – взрывозащищенный кабельный ввод серии LT-EBS для небронированного экранированного кабеля диаметром от 14 мм до 24 мм с присоединительной резьбой NPT1", из никелированной латуни с силиконовым уплотнением.

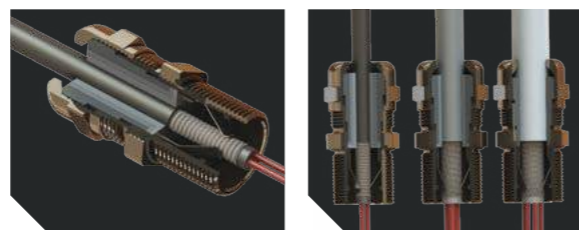

Деталь	Описание
1	Уплотнительное кольцо
2	Муфта
3	Кольцо фиксации экрана
4	Кольцо зажимное
5	Уплотнение S3
6	Уплотнение S2
7	Уплотнение S1
8	Прижимная гайка

Комбинация уплотнений



Таблица подбора кабельных вводов серии LT-EBS

Тип резьбы TD	Диаметр вводимого кабеля мин/макс, мм	Габаритные размеры кабельного ввода, мм											Условное обозначение диаметра вводимого кабеля
		D	S1+S2+S3	S1+S2	S1	H	TL	SW1	SW2	SW3	FD	L1	
M16X1.5 NPT3/8"	4-8	-	4-6	6-8	44	16	28	22	01	13,8	20	02	
M20X1.5 NPT1/2"	4-12	4-6	6-9	9-12	44	18	26	22	1	13,8	20	01	
M25X1.5 NPT3/4"	10-18	10-12	12-14,5	14,5-18	46	16	30	28	2	13,8	20	1	
M32X1.5 NPT1"	14-24	14-17	17-20	20-24	52	19	33	39/35	3	18,7	20	2	
M40X1.5 NPT1 1/4"	22-32	22-24	24-27	27-32	60	20	40	45	4	24	25	3	
M50X1.5 NPT1 1/2"	26-35	26-28	28-31	31-35	64	20	44	50/55	5	32	25	4	



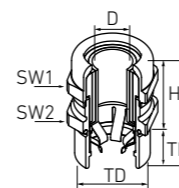
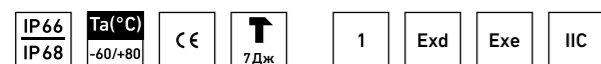
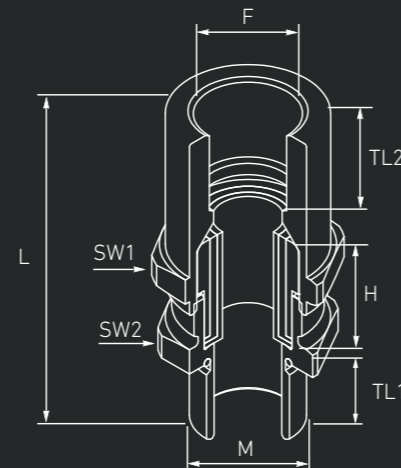
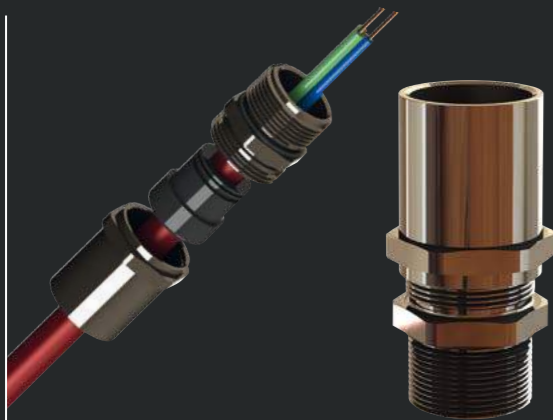

Деталь	Описание
1	Уплотнительное кольцо
2	Муфта
3	Уплотнение S3
4	Уплотнение S2
5	Уплотнение S1
6	Прижимная гайка с внутренней резьбой
7	Труба



Конструкция

Материал кабельного ввода: латунь (с возможностью никелирования корпуса), нержавеющая сталь, алюминий. Стандартные типы резьбы: NPT (N) и метрическая (M) с шагом витков 1,5. Доступны исполнения с трубной (G), конической (K) и трубной конической (R) резьбами. Взрывозащита изделия обеспечивается видами защиты «взрывонепроницаемая оболочка «d», «повышенная надежность против взрыва «е», «оборудование с видом взрывозащиты от воспламенения пыли «t».

Характеристики

Зоны применения:

по газу – 1, 2;

по пыли – 21, 22.

Кабельный ввод может применяться на открытых палубах судов, платформах и других объектах, поднадзорных РМРС (Российский Морской Регистр Судоходства).

Маркировка взрывозащиты:

1 Ex d IIC Gb X / 1 Ex e IIC Gb X / Ex tb IIIC Db X

Знак «X» в маркировке взрывозащиты означает, что при монтаже и эксплуатации следует соблюдать специальные условия для обеспечения безопасности при эксплуатации, отраженные в руководствах по эксплуатации; монтаж кабельных вводов выполнять с учетом требований ГОСТ Р МЭК 60079-14-2008. Специальные условия применения, обозначенные знаком «X», отражены в сопроводительной документации на изделие.

Сертификация

Сертификат соответствия TP TC №TC RU C-TR.ГБ05.В.00745.

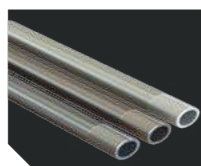

Структура условного обозначения

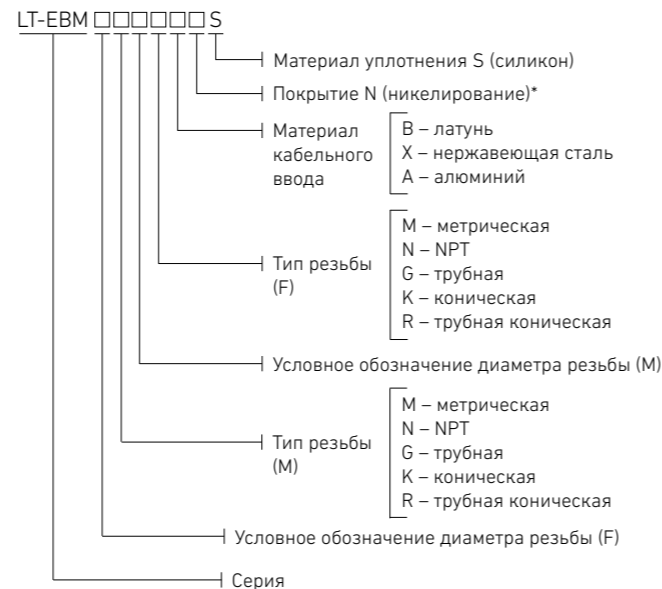

* только для вводов из латуни

Пример формулировки заказа:
LT-EBM7M7GBNS – трубный кабельный ввод серии LT-EBM для кабеля диаметром от 46 мм до 51 мм с присоединительной резьбой M75x1,5 и G 2 1/2", из никелированной латуни с силиконовым уплотнением.

Комбинация уплотнений



Таблица подбора кабельных вводов серии LT-EBM

Тип резьбы M	Тип резьбы для подвода трубы		Габаритные размеры кабельного ввода, мм							Тип*
			D	S1+S2+S3	S1+S2	S1	L	TL	SW1/SW2	
M16x1,5	NPT 3/8"	G 3/8"	4-12	4-6	6-9	10-12	60	16	22/24	LT-EBM01M01G
M16x1,5	NPT 1/2"	G 1/2"	4-12	4-6	6-9	10-12	60	16	22/24	LT-EBM01M12G
M20x1,5	NPT 3/8"	G 3/8"	4-12	4-6	6-9	10-12	60	16	28/30	LT-EBM12M01G
M20x1,5	NPT 1/2"	G 1/2"	4-12	4-6	6-9	10-12	58	16	22/24	LT-EBM1M1G
M20x1,5	NPT 1/2"	G 1/2"	10-16	10-12	12-14,5	14,5-16	60	16	28/30	LT-EBM12M12G
M20x1,5	NPT 3/4"	G 3/4"	10-16	10-12	12-14,5	14,5-16	62	16	28/30	LT-EBM12M23G
M25x1,5	NPT 1/2"	G 1/2"	10-16	10-12	12-14,5	14,5-16	60	16	35	LT-EBM23M12G
M25x1,5	NPT 3/4"	G 3/4"	10-18	10-12	12-14,5	14,5-18	58	16	28/30	LT-EBM2M2G
M25x1,5	NPT 3/4"	G 3/4"	14-20	14-17	17-20	-	62	16	35	LT-EBM23M23G
M25x1,5	NPT 1"	G 1"	14-20	14-17	17-20	-	77	20	35	LT-EBM23M34G
M32x1,5	NPT 3/4"	G 3/4"	14-20	14-17	17-20	-	62	20	45	LT-EBM34M23G
M32x1,5	NPT 1"	G 1"	14-20	14-17	17-20	20-24	68	20	35	LT-EBM3M3G
M32x1,5	NPT 1"	G 1"	22-28	22-24	24-27	27-28	77	20	45	LT-EBM34M34G
M32x1,5	NPT 1 1/4"	G 1 1/4"	22-28	22-24	24-27	27-28	77	20	45	LT-EBM34M45G
M40x1,5	NPT 1"	G 1"	22-28	22-24	24-27	27-28	77	20	50	LT-EBM45M34G
M40x1,5	NPT 1 1/4"	G 1 1/4"	22-32	22-24	24-27	28-32	67	20	45	LT-EBM4M4G
M40x1,5	NPT 1 1/4"	G 1 1/4"	26-34	26-28	28-31	31-34	77	20	50	LT-EBM45M45G
M40x1,5	NPT 1 1/2"	G 1 1/2"	26-34	26-28	28-31	31-34	85	20	50	LT-EBM45M56G
M50x1,5	NPT 1 1/4"	G 1 1/4"	26-34	26-28	28-31	31-34	77	20	55/50	LT-EBM5M45G
M50x1,5	NPT 1 1/2"	G 1 1/2"	26-35	26-28	28-31	31-35	68	20	55/50	LT-EBM5M5G
M50x1,5	NPT 1 1/2"	G 1 1/2"	35-44	35-38	38-41	41-44	85	20	64	LT-EBM56M56G
M50x1,5	NPT 2"	G 2"	35-44	35-38	38-41	41-44	84	20	64	LT-EBM56M67G
M63x1,5	NPT 1 1/2"	G 1 1/2"	35-44	35-38	38-41	41-44	85	20	75/80	LT-EBM67M56G
M63x1,5	NPT 2"	G 2"	35-45	35-38	38-41	41-45	75	20	68	LT-EBM6M6G
M63x1,5	NPT 2"	G 2"	46-56	46-48	48-52	52-56	84	20	75/80	LT-EBM67M67G
M63x1,5	NPT 2 1/2"	G 2 1/2"	46-56	46-48	48-52	52-56	108	20	75/80	LT-EBM67M78G
M75x1,5	NPT 2 1/2"	G 2 1/2"	46-62	46-51	51-56	56-62	96	20	80	LT-EBM7M7G
M75x1,5	NPT 2 1/2"	G 2 1/2"	60-69	60-65	65-69	-	108	20	95	LT-EBM78M78G
M75x1,5	NPT 3"	G 3"	60-69	60-65	65-69	-	110	20	95	LT-EBM78M810G
M90x1,5	NPT 2 1/2"	G 2 1/2"	60-69	60-65	65-69	-	108	20	105	LT-EBM810M78G
M90x1,5	NPT 3"	G 3"	60-75	60-65	65-70	70-75	108	20	95	LT-EBM8M8G
M90x1,5	NPT 3"	G 3"	75-82	75-78	78-81	81-82	110	20	105	LT-EBM810M810G
M90x1,5	NPT 4"	G 4"	75-82	75-78	78-81	81-82	110	20	105	LT-EBM810M10G
M100x1,5	NPT 3"	G 3"	75-82	75-78	78-81	81-82	110	20	105	LT-EBM10M810G
M100x1,5	NPT 4"	G 4"	75-85	75-78	78-81	81-85	110	20	105	LT-EBM10M10G
M110x1,5	NPT 4"	G 4"	85-95	85-88	88-91	91-95	110	20	115	LT-EBM11M11G

* кабельный ввод для перехода с метрической на трубную резьбу.

При переходе с метрической на NPT, кабельный ввод будет иметь в обозначении букву N (пример: LT-EBM1M1N).

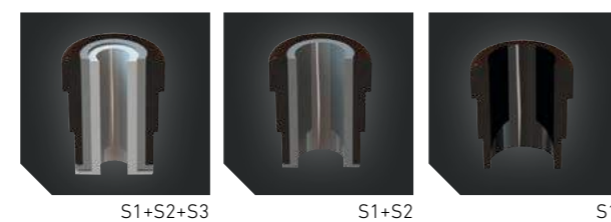

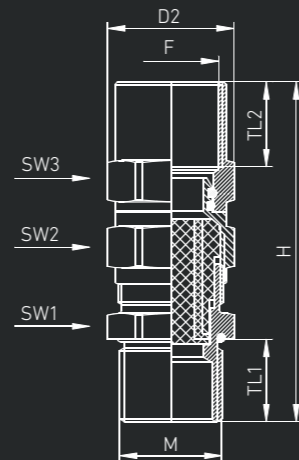

Деталь	Описание
1	Уплотнительное кольцо
2	Корпус
3	Уплотнение S3
4	Уплотнение S2
5	Уплотнение S1
6	Независимая муфта вращения
7	Уплотнительное кольцо
8	Кольцо
9	Внешний корпус
10	Труба
11	Кабель

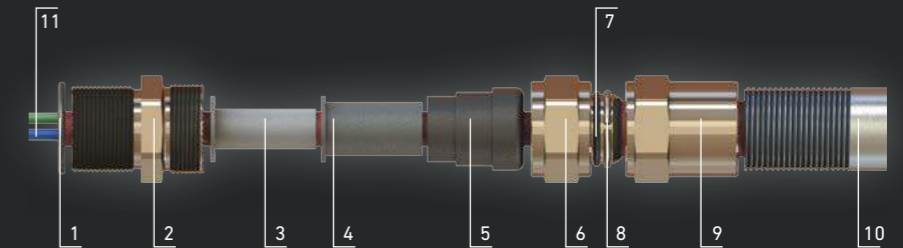

Конструкция

Материал корпуса кабельного ввода (поз. 2, 6, 9): латунь (с возможностью никелирования), нержавеющая сталь, алюминий. Материал уплотнений (поз. 1, 3, 4, 5, 7): хлоропрен или силикон. Материал кольца (поз. 8) – сталь. Стандартные типы резьбы: метрическая с шагом 1,5 мм (M) и NPT (N). По запросу доступны исполнения с трубной (G), конической (K) и трубной конической (R) резьбами. Другие возможные комбинации резьб: M-M, NPT-NPT, NPT-M.

Характеристики

Зоны применения:

по газу – 1, 2;
по пыли – 21, 22.
Кабельный ввод может применяться на открытых палубах судов, платформах и других объектах, поднадзорных РМРС (Российский Морской Регистр Судоходства).

Маркировка взрывозащиты:

1 Ex d IIC Gb X/1 Ex e IIC Gb X/Ex tb IIIC Db X

Сертификация

Сертификат соответствия ТР ТС №TC RU C-TR.ГБ05.В.00745.

Комбинация уплотнений

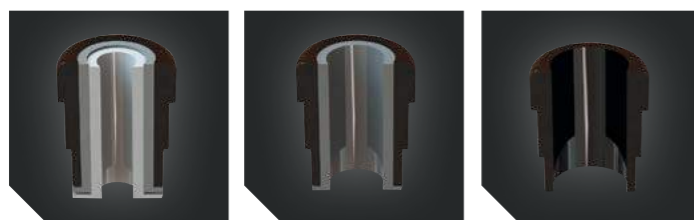

S1+S2+S3 S1+S2 S1

Структура условного обозначения

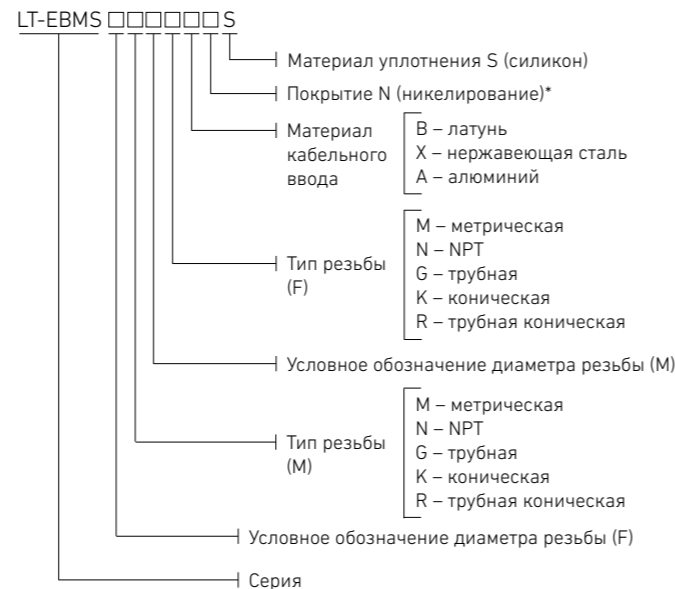

* только для вводов из латуни
Пример формулировки заказа
LT-EBMS2MBNS – взрывозащищенный кабельный ввод под трубную проводку серии LT-EBMS для небронированного кабеля диаметром от 14 мм до 20 мм, с присоединительной резьбой M25x1,5, корпусом из никелированной латуни и уплотнением из силикона.

Таблица подбора кабельных вводов серии LT-EBM

Тип резьбы (M)	Тип резьбы для подвода трубы (F)	Диаметр вводимого кабеля мин-макс			Размеры, мм								Тип*	
		D	S1+S2+S3	S1+S2	S1	H	TL1	TL2	SW1	SW2	SW3	D2		
M16x1,5	NPT 3/8"	G 3/8"	4-12	4-6	6-9	10-12	67	16	16	22	24	24	26.5	LT-EBMS01M01G
M16x1,5	NPT 3/8"	G 1/2"	4-12	4-6	6-9	10-12	67	16	16	22	24	24	26.5	LT-EBMS1SM01SG
M20x1,5	NPT 1/2"	G 3/8"	4-12	4-6	6-9	10-12	67	16	16	28	30	30	33	LT-EBMS1M01G
M20x1,5	NPT 1/2"	G 1/2"	10-16	10-12	12-14.5	14.5-16	67	16	16	28	30	30	33	LT-EBMS12M12G
M20x1,5	NPT 1/2"	G 3/4"	10-16	10-12	12-14.5	14.5-16	69	16	16	28	30	30	33	LT-EBMS2SM01G
M25x1,5	NPT 3/4"	G 1/2"	10-16	10-12	12-14.5	14.5-16	67	16	16	35	35	35	39	LT-EBMS2M12G
M25x1,5	NPT 3/4"	G 3/4"	14-20	14-17	17-20	-	69	16	16	35	35	35	39	LT-EBMS23SM23SG
M25x1,5	NPT 3/4"	G 1"	14-20	14-17	17-20	-	85	16	20	35	35	35	39	LT-EBMS3SM12G
M32x1,5	NPT 1"	G 3/4"	14-20	14-17	17-20	-	69	20	16	45	45	45	49.5	LT-EBMS3M23G
M32x1,5	NPT 1"	G 1"	22-28	22-24	24-27	27-28	85	20	20	45	45	45	49.5	LT-EBMS34M34G
M32x1,5	NPT 1"	G 1 1/4"	22-28	22-24	24-27	27-28	85	20	20	45	45	45	49.5	LT-EBMS4SM3G
M40x1,5	NPT 1 1/4"	G 1"	22-28	22-24	24-27	27-28	85	20	20	50	50	50	56	LT-EBMS4M34G
M40x1,5	NPT 1 1/4"	G 1 1/4"	26-34	26-28	28-31	31-34	85	20	20	50	50	50	56	LT-EBMS45M45G
M40x1,5	NPT 1 1/4"	G 1 1/2"	26-34	26-28	28-31	31-34	94	20	20	50	50	50	56	LT-EBMS5SM4G
M50x1,5	NPT 1 1/2"	G 1 1/4"	26-34	26-28	28-31	31-34	85	20	20	55	60	60	66.5	LT-EBMS6M56G
M50x1,5	NPT 1 1/2"	G 1 1/2"	35-44	35-38	38-41	41-44	94	20	20	55	60	60	66.5	LT-EBMS5M45G
M50x1,5	NPT 1 1/2"	G 2"	35-44	35-38	38-41	41-44	92	20	20	55	60	60	66.5	LT-EBMS56M56G
M63x1,5	NPT 2"	G 1 1/2"	35-44	35-38	38-41	41-44	94	20	20	75	80	80	89	LT-EBMS6SM45G
M63x1,5	NPT 2"	G 2"	46-56	46-48	48-52	52-56	92	20	20	75	80	80	89	LT-EBMS6M6G
M63x1,5	NPT 2"	G 2 1/2"	46-56	46-48	48-52	52-56	116	20	20	75	80	80	89	LT-EBMS67M67G
M75x1,5	NPT 2 1/2"	G 2"	46-56	46-48	48-52	52-56	92	20	20	95	95	95	105	LT-EBMS7SM6G
M75x1,5	NPT 2 1/2"	G 2 1/2"	60-70	60-65	65-70	-	116	20	20	95	95	95	105	LT-EBMS7M67G
M75x1,5	NPT 2 1/2"	G 3"	60-70	60-65	65-70	-	120	20	20	95	95	95	105	LT-EBMS78M78G
M90x1,5	NPT 3"	G 2 1/2"	60-70	60-65	65-70	-	116	20	20	105	105	105	117	LT-EBMS8M67G
M90x1,5	NPT 3"	G 3"	75-85	75-78	78-81	81-85	120	20	20	105	105	105	117	LT-EBMS81M78G
M100x1,5	NPT 3 1/2"	G 3"	75-85	75-78	78-81	81-85	120	20	20	115	115	115	128	LT-EBMS10M78G
M110x1,5	NPT 4"	G 4"	85-95	85-88	88-91	91-95	120	20	20	115	115	115	128	LT-EBMS11M11G

* кабельный ввод для перехода с метрической на трубную резьбу.
При переходе с метрической на NPT, кабельный ввод будет иметь в обозначении букву N (пример: LT-EBMS1M1N).

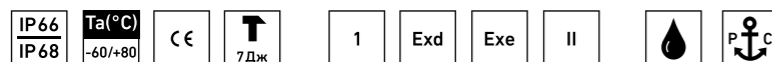

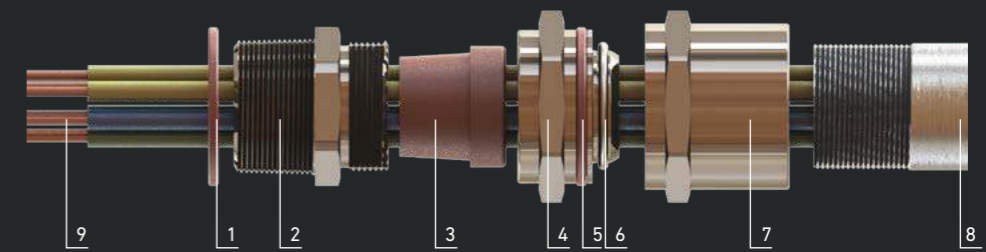
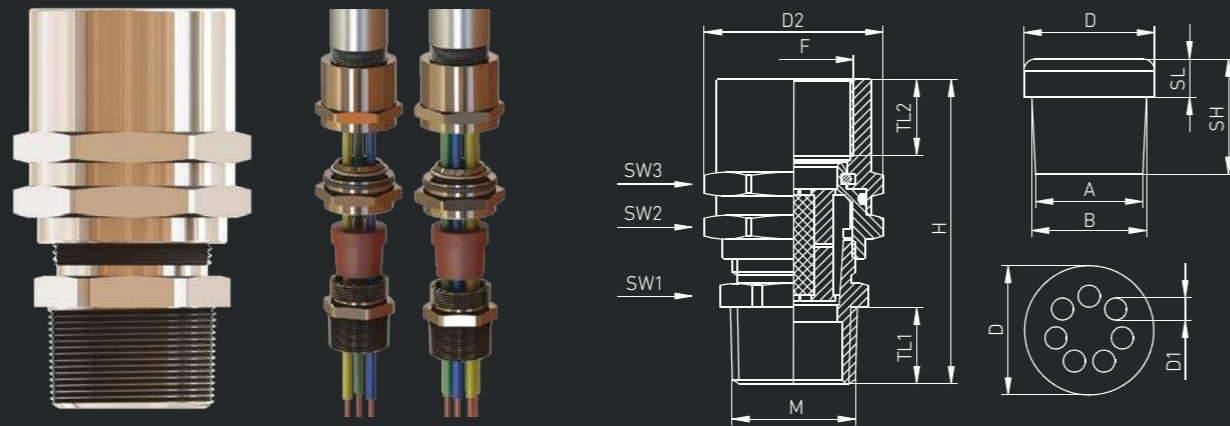

Конструкция

Материал корпуса кабельного ввода (поз. 2, 6, 9): латунь (с возможностью никелирования), нержавеющая сталь, алюминий. Материал уплотнений (поз. 1, 3, 4, 5, 7): хлоропрен или силикон. Материал кольца (поз. 8) – сталь. Стандартные типы резьбы: метрическая с шагом 1,5 мм (M) и NPT (N). По запросу доступны исполнения с трубной (G), конической (K) и трубной конической (R) резьбами. Взрывозащита изделия обеспечивается видами защиты «взрывонепроницаемая оболочка «d», «повышенная надежность против взрыва «е», «оборудование с видом взрывозащиты от воспламенения пыли «t».

Характеристики

Зоны применения:

по газу – 1, 2;

по пыли – 21, 22.

Кабельный ввод может применяться на открытых палубах судов, платформах и других объектах, поднадзорных РМРС (Российский Морской Регистр Судоходства).

Маркировка взрывозащиты:

1 Ex d IIC Gb X / 1 Ex e IIC Gb X / Ex tb IIIC Db X

Знак «X» в маркировке взрывозащиты означает, что при монтаже и эксплуатации следует соблюдать специальные условия для обеспечения безопасности при эксплуатации, отраженные в руководствах по эксплуатации; монтаж кабельных вводов выполнять с учетом требований ГОСТ Р МЭК 60079-14-2008. Специальные условия применения, обозначенные знаком «X», отражены в сопроводительной документации на изделие.

Сертификация

Сертификат соответствия TP TC №TC RU C-TR.ГБ05.В.00745.

Структура условного обозначения



* только для вводов из латуни

Пример формулировки заказа: LT-SV3H42MBNS - взрывозащищенный кабельный ввод с многоотверстным уплотнением под 3 жилы под трубную проводку серии LT-SV для небронированного кабеля, с присоединительной резьбой M25x1,5, корпусом из никелированной латуни и уплотнением из силикона.

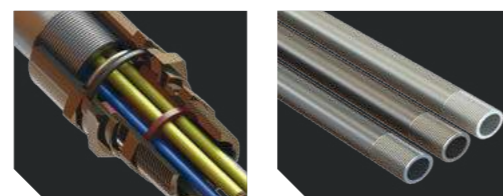

Деталь	Описание
1	Уплотнительное кольцо
2	Муфта
3	Уплотнение
4	Независимая муфта вращения
5	Уплотнительное кольцо
6	Кольцо
7	Внешний корпус
8	Труба
9	Кабель



Таблица подбора кабельных вводов серии LT-EBM

Тип резьбы (M)	Тип резьбы для подвода трубы (F)	Размеры кабельного ввода, мм						Размеры уплотнения, мм								
		H	TL1	TL2	SW1	SW2	SW3	D2	Диаметр обжимаемой жилы	Количество отверстий, шт.	SH	SL	ФD	ФD1	ФА	ФВ
M25×1.5	G 3/4"	55	11	16	29	33	33	37.5	4	1	21	7	23.7	4	19.5	19
M25×1.5	G 3/4"	55	11	16	29	33	33	37.5	4	2	21	7	23.7	4	19.5	19
M25×1.5	G 3/4"	55	11	16	29	33	33	37.5	4	3	21	7	23.7	4	19.5	19
M25×1.5	G 3/4"	55	11	16	29	33	33	37.5	4	4	21	7	23.7	4	19.5	19
M25×1.5	G 3/4"	55	11	16	29	33	33	37.5	4	5	21	7	23.7	4	19.5	19
M25×1.5	G 3/4"	55	11	16	29	33	33	37.5	4	6	21	7	23.7	4	19.5	19
M25×1.5	G 3/4"	55	11	16	29	33	33	37.5	4	7	21	7	23.7	4	19.5	19
NPT 3/4"	G 3/4"	48	16	16	28	33	33	37.5	4	1	21	7	23.7	4	19.5	21
NPT 3/4"	G 3/4"	48	16	16	28	33	33	37.5	4	2	21	7	23.7	4	19.5	21
NPT 3/4"	G 3/4"	48	16	16	28	33	33	37.5	4	3	21	7	23.7	4	19.5	21
NPT 3/4"	G 3/4"	48	16	16	28	33	33	37.5	4	4	21	7	23.7	4	19.5	21
NPT 3/4"	G 3/4"	48	16	16	28	33	33	37.5	4	5	21	7	23.7	4	19.5	21
NPT 3/4"	G 3/4"	48	16	16	28	33	33	37.5	4	6	21	7	23.7	4	19.5	21
NPT 3/4"	G 3/4"	48	16	16	28	33	33	37.5	4	7	21	7	23.7	4	19.5	21



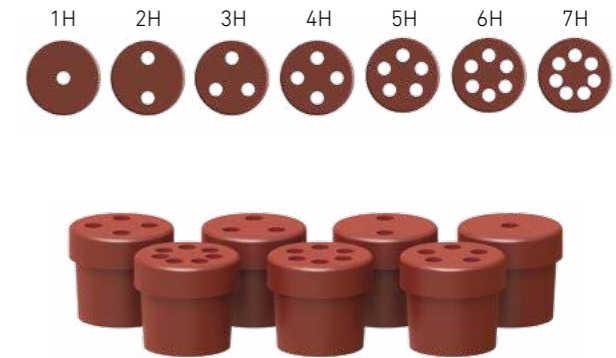
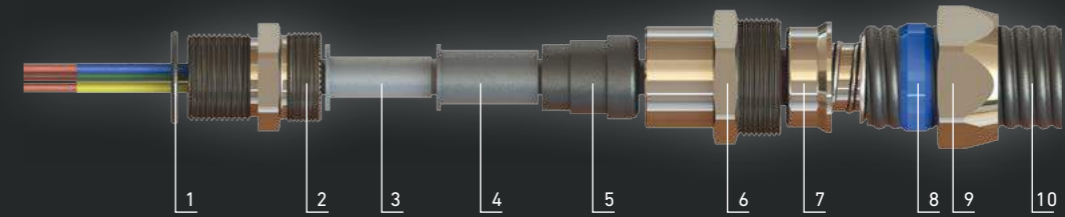

Конструкция

Материал кабельного ввода: латунь (с возможностью никелирования корпуса), нержавеющая сталь. Материал штуцера: никелированная латунь, оцинкованная сталь. Стандартные типы резьбы: NPT (N) и метрическая (M) с шагом витков 1,5. Доступны исполнения с трубной (G), конической (K) и трубной конической (R) резьбами. Взрывозащита изделия обеспечивается видами защиты «взрывонепроницаемая оболочка «d», «повышенная надежность против взрыва «е», «оборудование с видом взрывозащиты от воспламенения пыли «t».

Характеристики

Зоны применения:

- по газу – 1, 2;
- по пыли – 21, 22.

Кабельный ввод может применяться на открытых палубах судов, платформах и других объектах, поднадзорных РМРС (Российский Морской Регистр Судоходства).

Маркировка взрывозащиты:

1 Ex d IIC Gb X / 1 Ex e IIC Gb X / Ex tb IIIC Db X

Знак «X» в маркировке взрывозащиты означает, что при монтаже и эксплуатации следует соблюдать специальные условия для обеспечения безопасности при эксплуатации, отраженные в руководствах по эксплуатации; монтаж кабельных вводов выполнять с учетом требований ГОСТ Р МЭК 60079-14-2008. Специальные условия применения, обозначенные знаком «X», отражены в сопроводительной документации на изделие.

Сертификация

Сертификат соответствия ТР ТС №ТС RU C-TR.ГБ05.В.00745.

Структура условного обозначения

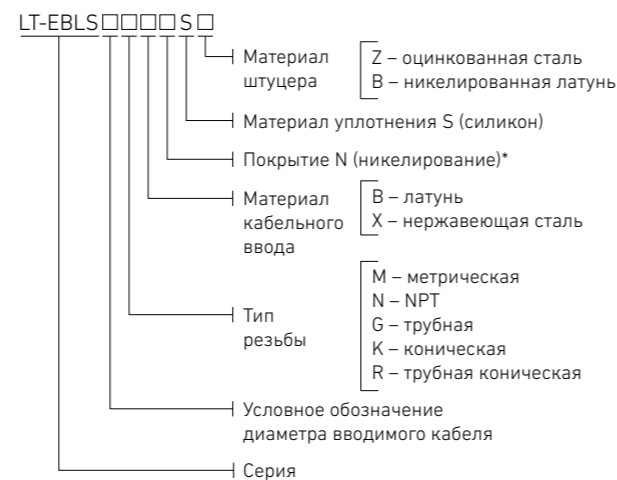

* только для вводов из латуни

Пример формулировки заказа:
 LT-EBLS2MBNSB – взрывозащищенный кабельный ввод под металлорукав серии LT-EBDS для небронированного кабеля диаметром от 14 мм до 18 мм, с присоединительной резьбой M25x1,5.

Условное обозначение диаметра вводимого кабеля	Диаметр вводимого кабеля	Совместимый металлорукав		
		РЗЦ	МРПИ	МПГ
0S	4–8			
01	4–12	РЗЦ*15	МРПИ15	МПГ15
1	4–12			
2	10–18	РЗЦ*20	МРПИ20	МПГ20
3	14–24	РЗЦ*25	МРПИ25	МПГ25
4	22 – 32	РЗЦ*32	МРПИ32	–
5	26 – 35	РЗЦ*38	МРПИ38	–

Деталь	Описание
1	Уплотнительное кольцо
2	Муфта
3	Уплотнение S3
4	Уплотнение S2
5	Уплотнение S1
6	Промежуточная муфта
7	Штуцер
8	Обжимное кольцо
9	Гайка
10	Металлорукав

Комбинация уплотнений



Таблица подбора кабельных вводов серии LT-EBLS

Тип резьбы, TD	Диаметр вводимого кабеля мин/макс, мм	Габаритные размеры кабельного ввода, мм										Условное обозначение диаметра вводимого кабеля
		D	S1+S2+S3	S1+S2	S1	H	TL	SW1	SW2	SW3	FD	
M12x1,5 NPT1/4"	4/8	4-6	6-8	–	66	16	29	27	27	13,8	20	0S
M16x1,5 NPT3/8"	4/12	4-6	6-9	10-12	66	16	29	27	27	13,8	20	01
M20x1,5 NPT1/2"	4/12	4-6	6-9	10-12	66	16	29	27	27	13,8	20	1
M25x1,5 NPT3/4"	10/18	10-12	12-14,5	14,5-18	73	16	35	33	33	18,7	20	2
M32x1,5 NPT1"	14/24	14-17	17-20	20,24	89	16	45	42	43	24	25	3
M40x1,5 NPT1 1/4"	22/32	22-24	24-27	28,32	106	18	54	51	52	32	25	4
M50x1,5 NPT1 1/2"	26/35	26-28	28-31	31,35	106	18	63	60	60	37	39	5



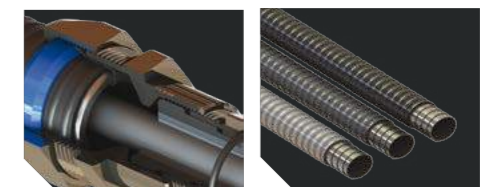
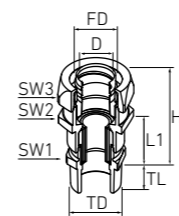
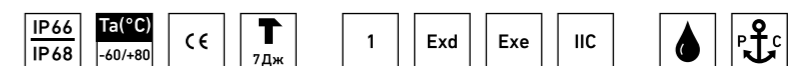

Конструкция

Материал кабельного ввода: латунь (с возможностью никелирования корпуса), нержавеющая сталь. Материал штуцера: никелированная латунь, оцинкованная сталь. Стандартные типы резьбы: NPT (N) и метрическая (M) с шагом витков 1,5. Доступны исполнения с трубной (G), конической (K) и трубной конической (R) резьбами. Взрывозащита изделия обеспечивается видами защиты «взрывонепроницаемая оболочка «d», «повышенная надежность против взрыва «е», «оборудование с видом взрывозащиты от воспламенения пыли «t».

Характеристики

Зоны применения:

- по газу – 1, 2;
- по пыли – 21, 22.

Кабельный ввод может применяться на открытых палубах судов, платформах и других объектах, поднадзорных РМРС (Российский Морской Регистр Судоходства).

Маркировка взрывозащиты:

1 Ex d IIC Gb X / 1 Ex e IIC Gb X / Ex tb IIIC Db X

Знак «X» в маркировке взрывозащиты означает, что при монтаже и эксплуатации следует соблюдать специальные условия для обеспечения безопасности при эксплуатации, отраженные в руководствах по эксплуатации; монтаж кабельных вводов выполнять с учетом требований ГОСТ Р МЭК 60079-14-2008. Специальные условия применения, обозначенные знаком «X», отражены в сопроводительной документации на изделие.

Сертификация

Сертификат соответствия TP TC №TC RU C-TR.ГБ05.В.00745.

Структура условного обозначения

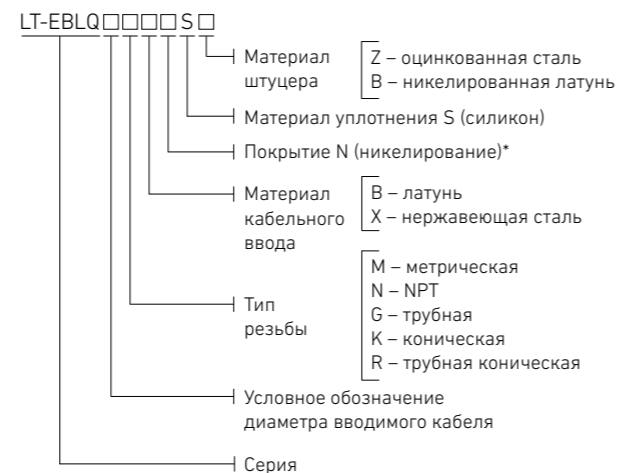

* только для вводов из латуни

Пример формулировки заказа:
 LT-EBLQ4MBNSZ – кабельный ввод под металлорукав серии LT-EBLQ для небронированного кабеля диаметром от 22 мм до 32 мм с присоединительной резьбой М40×1,5, из никелированной латуни, с уплотнением из силикона и штуцером из оцинкованной стали.

Условное обозначение диаметра вводимого кабеля	Диаметр вводимого кабеля	Совместимый металлорукав		
		РЗЦ	МРПИ	МПГ
0S	4–8			
01	4–12	РЗЦ*15	МРПИ15	МПГ15
1	4–12			
2	10–18	РЗЦ*20	МРПИ20	МПГ20
3	14–24	РЗЦ*25	МРПИ25	МПГ25
4	22 – 32	РЗЦ*32	МРПИ32	–
5	26 – 35	РЗЦ*38	МРПИ38	–

Деталь	Описание
1	Уплотнительное кольцо
2	Муфта
3	Уплотнение S3
4	Уплотнение S2
5	Уплотнение S1
6	Промежуточная муфта
7	Штуцер
8	Обжимное кольцо
9	Гайка
10	Металлорукав

Комбинация уплотнений



Таблица подбора кабельных вводов серии LT-EBLQ

Тип резьбы TD	Диаметр вводимого кабеля мин/макс, мм	Габаритные размеры кабельного ввода, мм													Условное обозначение диаметра вводимого кабеля
		D	S1+S2+S3	S1+S2	S1	H	TL	SW1	SW2	SW3	SW4	FD	G	R	
M12×1.5 NPT1/4"	4-8	4-6	6-8	-	86	16	29	27	27	22	13,8	33	8	20	02
M16×1.5 NPT 3/8"	4-12	4-6	6-9	9-12	86	16	29	27	27	22	13,8	33	8	20	01
M20×1.5 NPT 1/2"	4-12	4-6	6-9	10-12	83	16	29	27	27	22	13,8	33	8	20	1
M25×1.5 NPT 3/4"	10-18	10-12	12-14,5	14,5-18	94	16	35	33	38	28	18,7	38	7,6	20	2
M32×1.5 NPT 1"	14-24	14-17	17-20	20-24	111	16	45	42	42	35	24	47,5	7	25	3
M40×1.5 NPT 1 1/4"	22-32	22-24	24-27	27-32	130	18	54	51	51	45	32	55,5	7,8	25	4
M50×1.5 NPT 1 1/2"	26-35	26-28	28-31	31-35	143	18	63	60	60	55	37	77	11,3	39	5



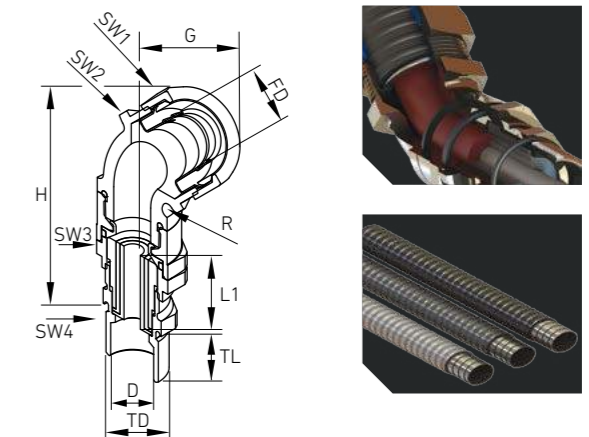

Деталь	Описание
1	Уплотнительное кольцо
2	Муфта
3	Уплотнение S3
4	Уплотнение S2
5	Уплотнение S1
6	Промежуточная муфта
7	Штуцер
8	Обжимное кольцо
9	Гайка
10	Металлорукав

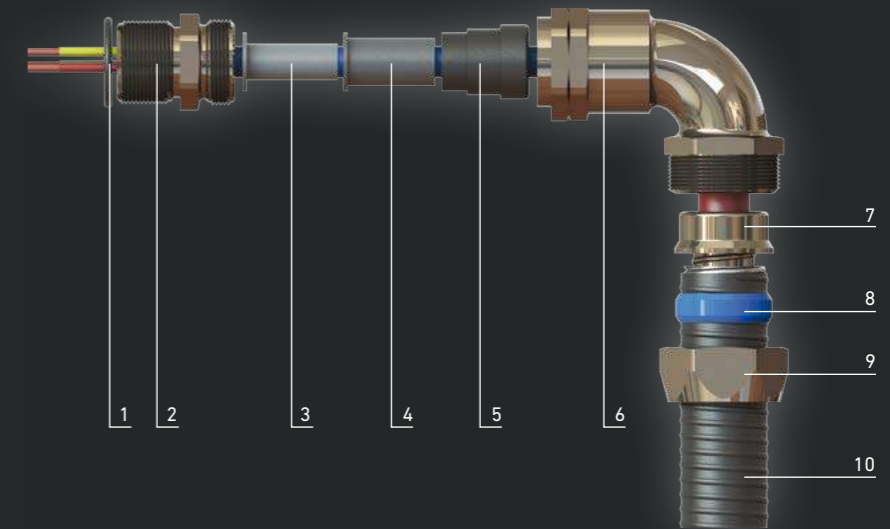

Конструкция

Материал кабельного ввода: латунь (с возможностью никелирования корпуса), нержавеющая сталь. Материал штуцера: никелированная латунь, оцинкованная сталь. Стандартные типы резьбы: NPT (N) и метрическая (M) с шагом витков 1,5. Доступны исполнения с трубной (G), конической (K) и трубной конической (R) резьбами. Взрывозащита изделия обеспечивается видами защиты «взрывонепроницаемая оболочка «d», «повышенная надежность против взрыва «е», «оборудование с видом взрывозащиты от воспламенения пыли «t».

Характеристики

Зоны применения:

по газу – 1, 2;
по пыли – 21, 22.

Кабельный ввод может применяться на открытых палубах судов, платформах и других объектах, поднадзорных РМРС (Российский Морской Регистр Судоходства).

Маркировка взрывозащиты:

1 Ex d IIC Gb X / 1 Ex e IIC Gb X / Ex tb IIC Db X

Знак «X» в маркировке взрывозащиты означает, что при монтаже и эксплуатации следует соблюдать специальные условия для обеспечения безопасности при эксплуатации, отраженные в руководствах по эксплуатации; монтаж кабельных вводов) выполнять с учетом требований ГОСТ Р МЭК 60079-14-2008. Специальные условия применения, обозначенные знаком «X», отражены в сопроводительной документации на изделие.

Сертификация

Сертификат соответствия TP TC №TC RU C-TR.ГБ05.В.00745.

Структура условного обозначения

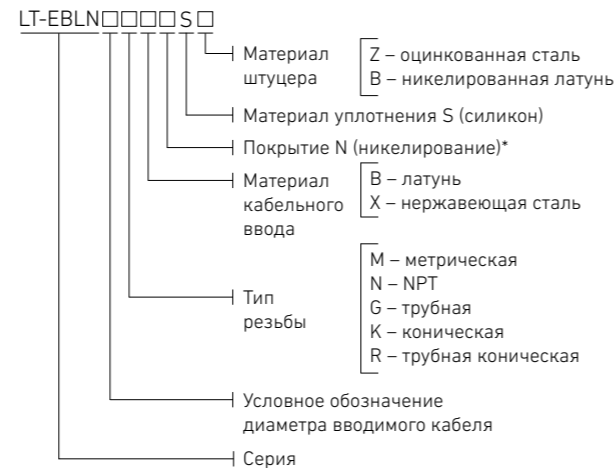

* только для вводов из латуни

Пример формулировки заказа:
LT-EBLN0SNBNSB – кабельный ввод под металлорукав серии LT-EBLN для небронированного кабеля диаметром от 4 мм до 8 мм с присоединительной резьбой NPT1/4", из никелированной латуни, с уплотнением из силикона и штуцером из никелированной латуни.

Условное обозначение диаметра вводимого кабеля	Диаметр вводимого кабеля	Совместимый металлорукав		
		РЗЦ	МРПИ	МПГ
0S	4–8			
01	4–12	РЗЦ*15	МРПИ15	МПГ15
1	4–12			
2	10–18	РЗЦ*20	МРПИ20	МПГ20
3	14–24	РЗЦ*25	МРПИ25	МПГ25
4	22 – 32	РЗЦ*32	МРПИ32	–
5	26 – 35	РЗЦ*38	МРПИ38	–

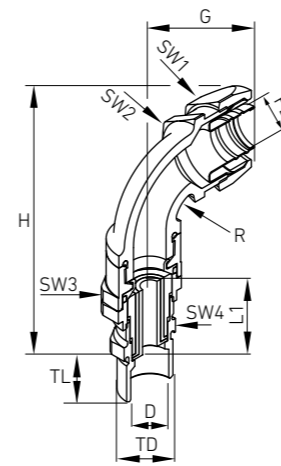

Комбинация уплотнений



Таблица подбора кабельных вводов серии LT-EBLN

Тип резьбы TD	Диаметр вводимого кабеля мин/макс, мм	Габаритные размеры кабельного ввода, мм													Условное обозначение диаметра вводимого кабеля
		D	S1+S2+S3	S1+S2	S1	H	TL	SW1	SW2	SW3	SW4	FD	G	R	
M12×1.5 NPT1/4"	4/8	4-6	6-8	-	97	16	29	27	27	22	13,8	45	8	20	02
M16×1.5 NPT 3/8"	4/12	4-6	6-9	9-12	97	16	29	27	27	22	13,8	45	8	20	01
M20×1.5 NPT 1/2"	4/12	4-6	6-9	9-12	94	16	29	27	27	22	13,8	45	8	20	1
M25×1.5 NPT 3/4"	10/18	10-12	12-14,5	14,5-18	104	16	35	33	38	28	18,7	52	7,6	20	2
M32×1.5 NPT 1"	14/24	14-17	17-20	20-24	118	16	45	42	42	35	24	61	7	25	3
M40×1.5 NPT 1 1/4"	22/32	22-24	24-27	27-32	138	18	54	51	51	45	32	70,5	7,8	25	4
M50×1.5 NPT 1 1/2"	26/35	26-28	28-31	31-35	155	18	63	60	60	55	37	89	11,3	39	5



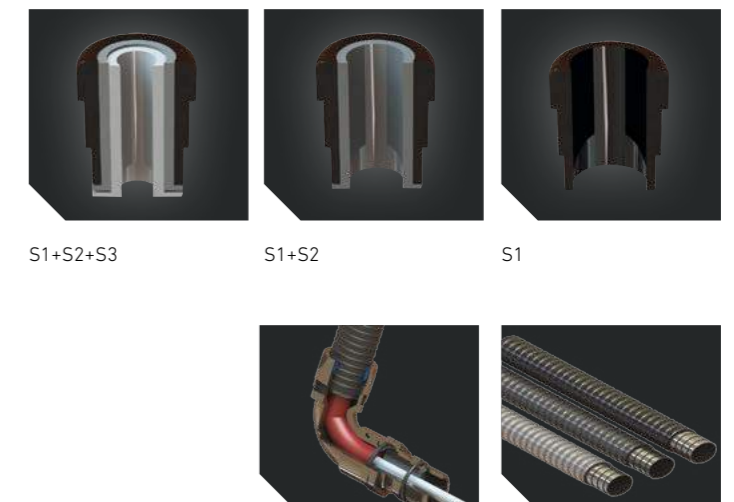
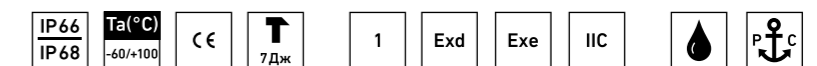

Деталь	Описание
1	Уплотнительное кольцо
2	Муфта
3	Уплотнение S3
4	Уплотнение S2
5	Уплотнение S1
6	Гайка
7	Штуцер
8	Металлорукав

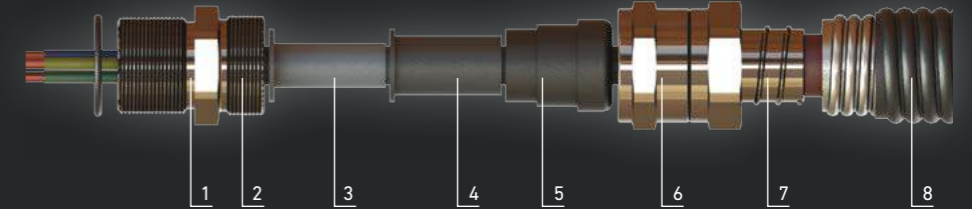

Конструкция

Материал кабельного ввода: латунь (с возможностью никелирования корпуса), нержавеющая сталь. Материал штуцера: никелированная латунь, оцинкованная сталь. Стандартные типы резьбы: NPT (N) и метрическая (M) с шагом витков 1,5. Доступны исполнения с трубной (G), конической (K) и трубной конической (R) резьбами.

Характеристики

Зоны применения:

по газу – 1, 2;

по пыли – 21, 22.

Кабельный ввод может применяться на открытых палубах судов, платформах и других объектах, поднадзорных РМРС (Российский Морской Регистр Судоходства).

Маркировка взрывозащиты:

1 Ex d IIC Gb X / 1 Ex e IIC Gb X / Ex tb IIIC Db X

Знак «X» в маркировке взрывозащиты означает, что при монтаже и эксплуатации следует соблюдать специальные условия для обеспечения безопасности при эксплуатации, отраженные в руководствах по эксплуатации; монтаж кабельных вводов выполнять с учетом требований ГОСТ Р МЭК 60079-14-2008. Специальные условия применения, обозначенные знаком «X», отражены в сопроводительной документации на изделие.

Сертификация

Сертификат соответствия ТР ТС №TC RU C-TR.ГБ05.В.00745.

Структура условного обозначения

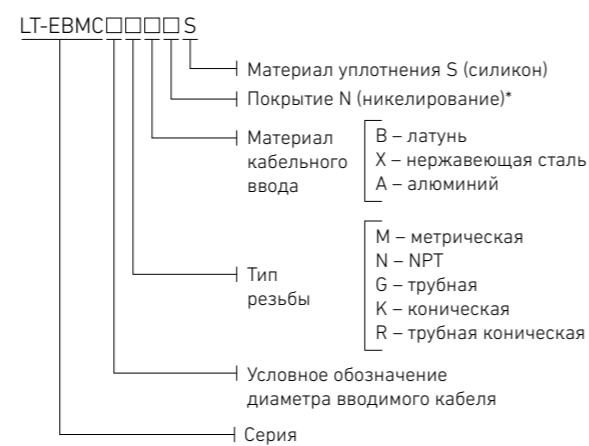

* только для вводов из латуни

Пример формулировки заказа
 LT-EBMC7NAS – кабельный ввод под металлорукав серии LT-EBMC для небронированного кабеля диаметром от 46 мм до 59 мм с присоединительной резьбой NPT2½", из алюминия с уплотнением из силикона.

Условное обозначение диаметра вводимого кабеля	Диаметр вводимого кабеля	Совместимый металлорукав		
		РЗЦ	МРПИ	МПГ
0S	4–8			
01	4–12	РЗЦ*15	МРПИ15	МПГ15
1	4–12			
2	10–18	РЗЦ*20	МРПИ20	МПГ20
3	14–24	РЗЦ*25	МРПИ25	МПГ25
4	22 – 32	РЗЦ*32	МРПИ32	–
5	26 – 35	РЗЦ*38	МРПИ38	–

Комбинация уплотнений



Таблица подбора кабельных вводов серии LT-EBMC

Тип резьбы TD	Диаметр вводимого кабеля мин/макс, мм	Габаритные размеры кабельного ввода, мм											УОДВК*		
		D	S1+S2+S3	S1+S2	S1	H	TL	∅A	∅B	∅C	D	SW1		SW2	SW3
M12×1,5 NPT¼"	4-8	4-6	6-8	-	40	16	1/2"	22,2	26,5	4,5	22	24	24	20	0S
M16×1,5 NPT⅜"	4-12	4-6	6-9	9-12	40	16	1/2"	22,2	26,5	4,5	22	24	24	20	01
M20×1,5 NPT½"	4-12	4-6	6-9	9-12	36	16	1/2"	22,2	26,5	4,5	22	24	24	15	1
M25×1,5 NPT¾"	10-18	10-12	12-14,5	14,5-18	40	16	3/4"	27,5	31,5	4,5	28	29	29	22	2
M32×1,5 NPT1"	14-24	14-17	17-20	20-24	44	16	1"	34,5	39,8	6	35	36	36	31	3
M40×1,5 NPT1¼"	22-32	22-24	24-27	27-32	52	18	1 1/4"	43	50	6	45	45	45	34	4
M50×1,5 NPT1½"	26-35	26-28	28-31	31-35	58	18	1 1/2"	49,5	59	6	55	52	52	58	5
M63×1,5 NPT2"	35-45	35-38	38-41	41-45	56,5	18	2"	62,5	72	6	68	65	65	130	6
M75×1,5 NPT2½"	46-59	46-51	51-57	57-59	65,5	20	2 1/2"	75	89	6,5	80	80	80	120	7

* Условное обозначение диаметра вводимого кабеля



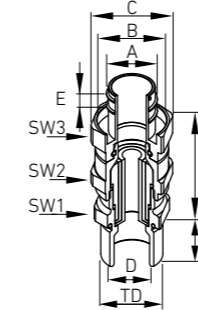
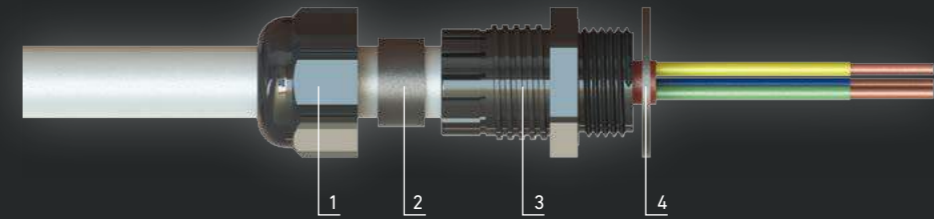
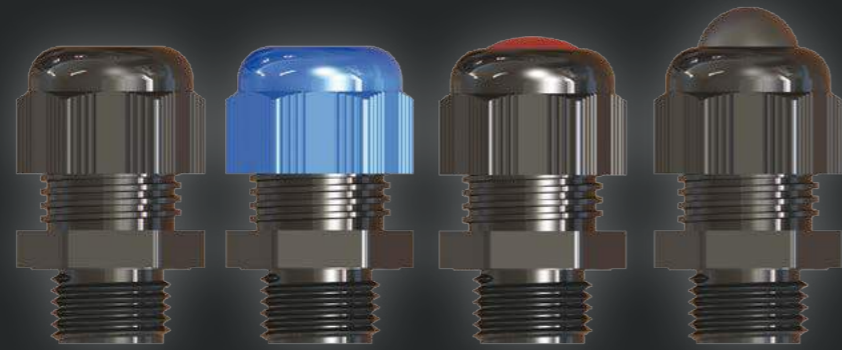

Конструкция

Материал кабельного ввода: корпус – полиамид ПА6, уплотнения – хлоропрен, «Ex» пластинка – полиэтилен. Стандартные типы резьбы – метрическая (M) и NPT (N) с шагом витков 1,5 мм. Кабельные вводы LT-BM(N)-X имеют синюю гайку и должны устанавливаться с использованием плоской шайбы для обеспечения необходимого уровня IP (см. пример «А»). Взрывозащита изделия обеспечивается видами защиты «повышенная надежность против взрыва «е», «оборудование с видом взрывозащиты от воспламенения пыли «t».

Характеристики

Зоны применения:

по газу – 1, 2;
по пыли – 21, 22.
Кабельный ввод может применяться на открытых палубах судов, платформах и других объектах, поднадзорных РМРС (Российский Морской Регистр Судоходства).

Маркировка взрывозащиты:

1 Ex e IIC Gb X / 0 Ex ia IIC Ga X / Ex tb IIIC Db X
Знак «X» в маркировке взрывозащиты означает, что при монтаже и эксплуатации следует соблюдать специальные условия для обеспечения безопасности при эксплуатации, отраженные в руководствах по эксплуатации; монтаж кабельных вводов выполнять с учетом требований ГОСТ Р МЭК 60079-14-2008. Специальные условия применения, обозначенные знаком «X», отражены в сопроводительной документации на изделие. Знак "X" маркировке взрывозащиты указывает на особые условия применения: кабельный ввод должны использоваться в составе искробезопасных цепей для электрооборудования подгрупп IIA, IIB, IIC в соответствии с маркировкой взрывозащиты, указанной на кабельном вводе.

Сертификация

Сертификат соответствия TP TC №TC RU C-TR.ГБ05.В.00745.

Структура условного обозначения

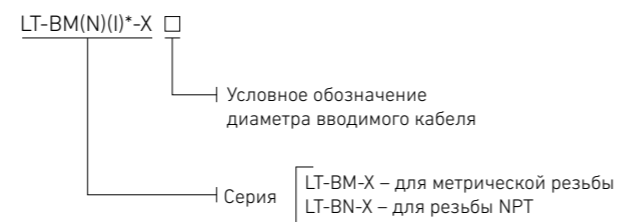

* исполнение кабельного ввода для использования в искробезопасной электрической цепи. В этом случае ввод будет иметь гайку синего цвета

Пример формулировки заказа
 LT-BM(X)-S5 – пластиковый кабельный ввод для небронированного кабеля серии LT-BM(N)-X для использования в искробезопасной электрической цепи, для диаметра вводимого кабеля от 10 мм до 14 мм, с присоединительной резьбой M25x1,5.



Деталь	Описание
1	Прижимная гайка
2	Уплотнение
3	Корпус ввода
4	Уплотнительное кольцо



Таблица подбора кабельных вводов серии LT-BM(N)-X

Тип резьбы TD	Диаметр вводимого кабеля мин/макс, мм	Габаритные размеры кабельного ввода, мм				Условное обозначение диаметра вводимого кабеля
		D	H	TL	SW	
M20×1.5	5-10	30	10	24	22	S2
M20×1.5	6-12	30	10	24	24	2
M20×1.5	6-12	30	15	24	24	2L
M20×1.5	10-14	33	10	27	27	3
M20×1.5	10-14	33	15	27	27	4
M25×1.5	10-14	33	10	27	27	S5
M25×1.5	13-18	35	10	33	33	5
M25×1.5	10-14	33	15	27	27	S6
M25×1.5	13-18	35	15	33	33	6
M25×1.5	11-17	34	10	29	29	EU25
M32×1.5	15-21	42	10	36	36	EU32
M32×1.5	13-18	36	10	36	33	S7
M32×1.5	18-25	40	15	42	42	7
M40×1.5	19-28	46	10	46	46	EU40
M40×1.5	22-32	50	18	53	53	8
M50×1.5	30-38	54	18	60	60	9
M63×1.5	34-44	54	18	65	65	10



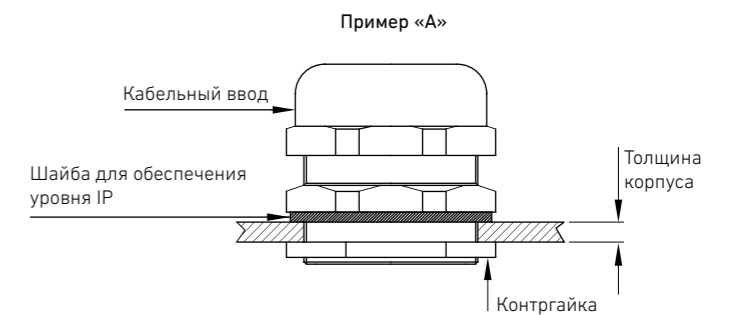
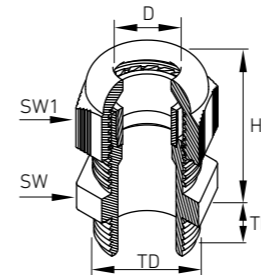
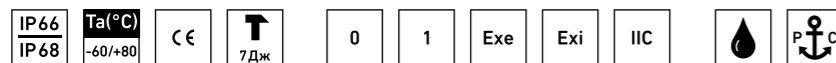

Деталь	Описание
1	Прижимная гайка
2	Уплотнение
3	Корпус ввода
4	Уплотнительное кольцо

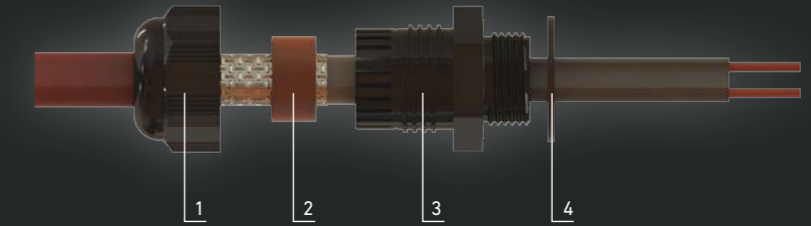

Конструкция

Материал кабельного ввода: корпус – полиамид ПА6, уплотнения – силикон (только для M25), хлоропрен (для остальных типоразмеров). Стандартный тип резьбы – метрическая (M) с шагом витков 1,5 мм. Доступны исполнения с NPT (N), трубной (G), конической (K) и трубной конической (R) резьбами. Взрывозащита изделия обеспечивается видами защиты «взрывонепроницаемая оболочка «d», «повышенная надежность против взрыва «е», «оборудование с видом взрывозащиты от воспламенения пыли «t».

Характеристики

Зоны применения:

по газу – 1, 2;

по пыли – 21, 22.

Кабельный ввод может применяться на открытых палубах судов, платформах и других объектах, поднадзорных РМРС (Российский Морской Регистр Судоходства).

Маркировка взрывозащиты:

1 Ex e IIC Gb X / 0 Ex ia IIC Ga X / Ex tb IIIC Db X

Знак «X» в маркировке взрывозащиты означает, что при монтаже и эксплуатации следует соблюдать специальные условия для обеспечения безопасности при эксплуатации, отраженные в руководствах по эксплуатации; монтаж кабельных вводов выполнять с учетом требований ГОСТ Р МЭК 60079-14-2008. Специальные условия применения, обозначенные знаком «X», отражены в сопроводительной документации на изделие. Знак "X" маркировке взрывозащиты указывает на особые условия применения: кабельные вводы должны использоваться в составе искробезопасных цепей для электрооборудования подгрупп IIA, IIB, IIC в соответствии с маркировкой взрывозащиты, указанной на кабельном вводе.

Температура эксплуатации уплотнения:

Хлоропрен -40°C/+80°C

Силикон -60°C/+80°C

Сертификация

Сертификат соответствия TP TC №TC RU C-TR.ГБ05.В.00745.

Структура условного обозначения



* исполнение кабельного ввода для использования в искробезопасной электрической цепи. В этом случае ввод будет иметь гайку синего цвета

Пример формулировки заказа
LT-BMI-SX6M – пластиковый кабельный ввод для плоских/греющих кабелей серии LT-BM-X (axb) для использования в искробезопасной электрической цепи, для кабелей с сечениями, соответствующими габариту SX6, с присоединительной резьбой M25×1,5, с уплотнением из силикона.



Таблица подбора кабельных вводов серии LT-BM-X(axb)

Тип резьбы TD	Габаритные размеры кабельного ввода, мм				Размеры отверстия уплотнения	Диаметр вводимого кабеля мин/макс, мм			Условное обозначение диаметра вводимого кабеля
	H	TL	SW	SW1		axb (мм) (±0,24 мм)	axb (мм) Min.	axb (мм) Max.	
M20×1,5	40	10	24	24	10×4	10×3,3	10,4×4	X2	
					10,8×6	9,3×5,8	10,8×6		
					11×6,5	9×6	11,3×8		
	45	15	24	24	10×4	10×3,3	10,4×4	X2L	
					10,8×6	9,3×5,8	10,8×6		
					11×6,5	9×6	11,3×8		
	42	10	27	27	10,8×6	10,1,5,3	11,9×7,2	X3	
					12,8×5	12,1×4,3	12,8×5,3		
					12,4×6,5	11,9×5,8	13,4×8,9		
	47	15	27	27	10,8×6	10,1,5,3	11,9×7,2	X4	
					12,8×5	12,1×4,3	12,8×5,3		
					12,4×6,5	11,9×5,8	13,4×8,9		
M25×1,5	40	10	29	24	10×4	10×3,3	10,4×4	XSX5	
					10,8×6	9,3×5,8	10,8×6		
					11×6,5	9×6	11,3×8		
	42	10	29	27	10,8×6	10,1,5,3	11,9×7,2	SX5	
					12,8×5	12,1×4,3	12,8×5,3		
					12,4×6,5	11,9×5,8	13,4×8,9		
	45	10	33	33	12,4×6,5	11,9×5,8	13,4×8,9	X5	
					12×6	12,9×5,6	13,8×6		
					15×5	14,6×6,2	15×5		
	45	15	29	24	10×4	10×3,3	10,4×4	XSX6	
					10,8×6	9,3×5,8	10,8×6		
					11×6,5	9×6	11,3×8		
47	15	29	27	10,8×6	10,1,5,3	11,9×7,2	SX6		
				12,8×5	12,1×4,3	12,8×5,3			
				12,4×6,5	11,9×5,8	13,4×8,9			
50	15	33	33	12×6	12,9×5,6	13,8×6	X6		
				15×5	14,6×6,2	15×6,2			
				15×5	14,6×6,2	15×6,2			
M32×1,5	45	10	36	33	12×6	12,9×5,6	13,8×6	SX7	
					15×5	14,6×6,2	15×6,2		

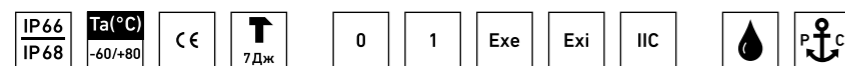
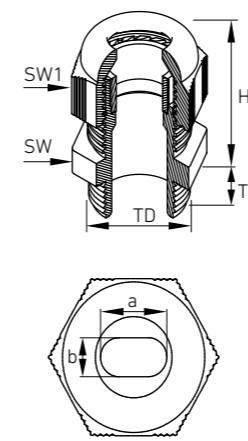

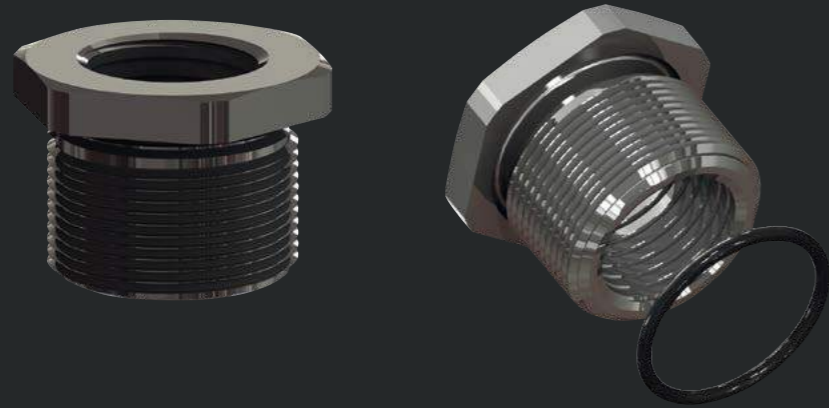

Конструкция

Материал муфты: латунь (с возможностью никелирования корпуса) или нержавеющая сталь. Материал уплотнения – хлоропрен.
 Стандартные типы резьбы: NPT (N) и метрическая (M) с шагом витков 1,5. Доступны исполнения с трубной (G), конической (K) и трубной конической (R) резьбами.
 Взрывозащита изделия обеспечивается видами защиты «взрывонепроницаемая оболочка «d», «повышенная надежность против взрыва «е», «оборудование с видом взрывозащиты от воспламенения пыли «t».

Характеристики

Зоны применения:

по газу – 1, 2;
 по пыли – 21, 22.
 Муфта может применяться на открытых палубах судов, платформах и других объектах, поднадзорных РМРС (Российский Морской Регистр Судоходства).

Маркировка взрывозащиты:

1 Ex d IIC Gb X / 1 Ex e IIC Gb X / Ex tb IIIC Db X
 Знак «X» в маркировке взрывозащиты означает, что при монтаже и эксплуатации следует соблюдать специальные условия для обеспечения безопасности при эксплуатации, отраженные в руководствах по эксплуатации; монтаж муфт выполнять с учетом требований ГОСТ Р МЭК 60079-14-2008. Специальные условия применения, обозначенные знаком «X», отражены в сопроводительной документации на изделие.

Сертификация

Сертификат соответствия TP TC №TC RU C-TR.ГБ05.В.00745.

Структура условного обозначения



* только для муфт из латуни

Пример формулировки заказа
 LT-B-RA5M4NX – взрывозащищенная переходная муфта серии LT-B-RA типа «папа/мама» с резьбами M50×1,5(M)/NPT 1¼”(F), из нержавеющей стали.



Таблица условных обозначений диаметров резьб различных типов

Тип резьбы	Размеры										
	12	16	20	25	32	40	50	63	75	90	110
Метрическая (M)											
NPT (N)	¼"	⅜"	½"	¾"	1"	1¼"	1½"	2"	2½"	3"	4"
Трубная (G)	¼"	⅜"	½"	¾"	1"	1¼"	1½"	2"	2½"	3"	4"
Трубная коническая (R)	¼"	⅜"	½"	¾"	1"	1¼"	1½"	2"	2½"	3"	4"
Коническая (K)	¼"	⅜"	½"	¾"	1"	1¼"	1½"	2"			
Обозначение диаметра резьбы	02	01	1	2	3	4	5	6	7	8	10

Таблица стандартных исполнений

Тип	M (метрическая)		Размеры, мм		
	ØM	ØF	H	TL	SW
LT-B-RA01M02M	M16×1,5	M12×1,5	19	15	22
LT-B-RA1M02M	M20×1,5	M12×1,5	19	15	25
LT-B-RA1M01M	M20×1,5	M16×1,5	19	15	25
LT-B-RA2M01M	M25×1,5	M16×1,5	19	15	30
LT-B-RA2M1M	M25×1,5	M20×1,5	19	15	30
LT-B-RA3M1M	M32×1,5	M20×1,5	19	15	36
LT-B-RA3M2M	M32×1,5	M25×1,5	19	15	36
LT-B-RA4M1M	M40×1,5	M20×1,5	22	18	45
LT-B-RA4M2M	M40×1,5	M25×1,5	22	18	45
LT-B-RA4M3M	M40×1,5	M32×1,5	22	18	45
LT-B-RA5M3M	M50×1,5	M32×1,5	23	18	55
LT-B-RA5M4M	M50×1,5	M40×1,5	23	18	55
LT-B-RA6M4M	M63×1,5	M40×1,5	23	18	70
LT-B-RA6M5M	M63×1,5	M50×1,5	23	18	70
LT-B-RA7M5M	M75×1,5	M50×1,5	24	18	85
LT-B-RA7M6M	M75×1,5	M63×1,5	24	18	85
LT-B-RA8M6M	M90×1,5	M63×1,5	29	21	100
LT-B-RA8M7M	M90×1,5	M75×1,5	29	21	100
LT-B-RA10M7M	M110×1,5	M75×1,5	31	21	120
LT-B-RA10M8M	M110×1,5	M90×1,5	31	21	120

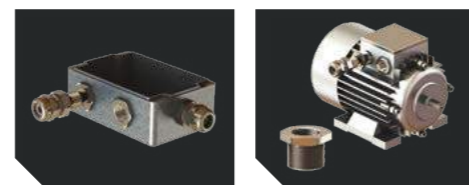
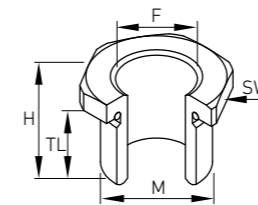

Тип	M (метрическая)	NPT	Размеры, мм		
	ØM	ØF	H	TL	SW
LT-B-RA01M02N	M16×1,5	NPT¼"	19	15	22
LT-B-RA1M02N	M20×1,5	NPT¼"	19	15	25
LT-B-RA2M1N	M25×1,5	NPT½"	21	15	30
LT-B-RA3M1N	M32×1,5	NPT½"	21	15	36
LT-B-RA3M2N	M32×1,5	NPT¾"	21	15	36
LT-B-RA4M2N	M40×1,5	NPT¾"	23	18	45
LT-B-RA4M3N	M40×1,5	NPT 1"	26	18	45
LT-B-RA5M3N	M50×1,5	NPT 1"	26	18	55
LT-B-RA5M4N	M50×1,5	NPT 1¼"	28	18	55
LT-B-RA6M4N	M63×1,5	NPT 1¼"	28	18	70
LT-B-RA6M5N	M63×1,5	NPT 1½"	28	18	70
LT-B-RA7M5N	M75×1,5	NPT 1½"	28	18	85
LT-B-RA7M6N	M75×1,5	NPT 2"	28	18	85
LT-B-RA8M6N	M90×1,5	NPT 2"	28	21	100
LT-B-RA8M7N	M90×1,5	NPT 2½"	41	31	100
LT-B-RA10M7N	M110×1,5	NPT 2½"	41	31	120
LT-B-RA10M8N	M110×1,5	NPT 3"	43	33	120

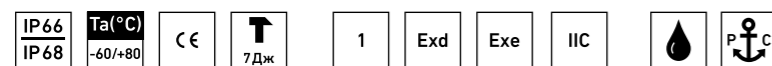

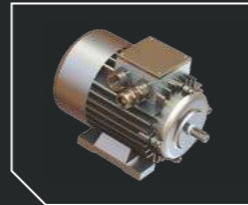
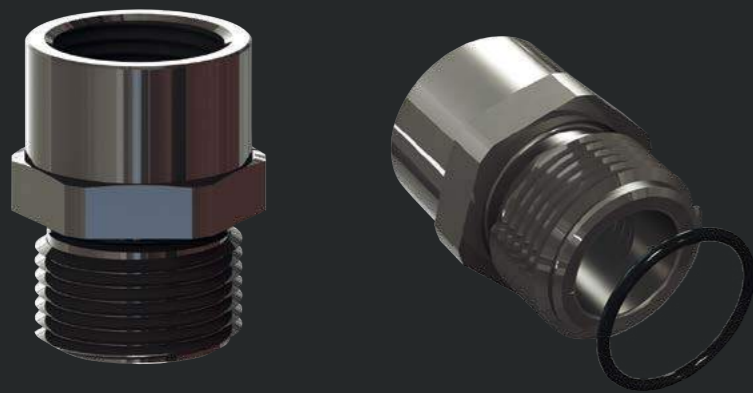

Конструкция

Материал муфты: латунь (с возможностью никелирования корпуса) или нержавеющая сталь. Материал уплотнения – хлоропрен. Стандартные типы резьбы: NPT (N) и метрическая (M) с шагом витков 1,5. Доступны исполнения с трубной (G), конической (K) и трубной конической (R) резьбами. Взрывозащита изделия обеспечивается видами защиты «взрывонепроницаемая оболочка «d», «повышенная надежность против взрыва «е», «оборудование с видом взрывозащиты от воспламенения пыли «t».

Характеристики

Зоны применения:

по газу – 1, 2;
по пыли – 21, 22.
Муфта может применяться на открытых палубах судов, платформах и других объектах, поднадзорных РМРС (Российский Морской Регистр Судоходства).

Маркировка взрывозащиты:

1 Ex d IIC Gb X / 1 Ex e IIC Gb X / Ex tb IIIC Db X
Знак «X» в маркировке взрывозащиты означает, что при монтаже и эксплуатации следует соблюдать специальные условия для обеспечения безопасности при эксплуатации, отраженные в руководствах по эксплуатации; монтаж муфт выполнять с учетом требований ГОСТ Р МЭК 60079-14-2008. Специальные условия применения, обозначенные знаком «X», отражены в сопроводительной документации на изделие.

Сертификация

Сертификат соответствия TP TC №TC RU C-TR.ГБ05.В.00745.

Структура условного обозначения

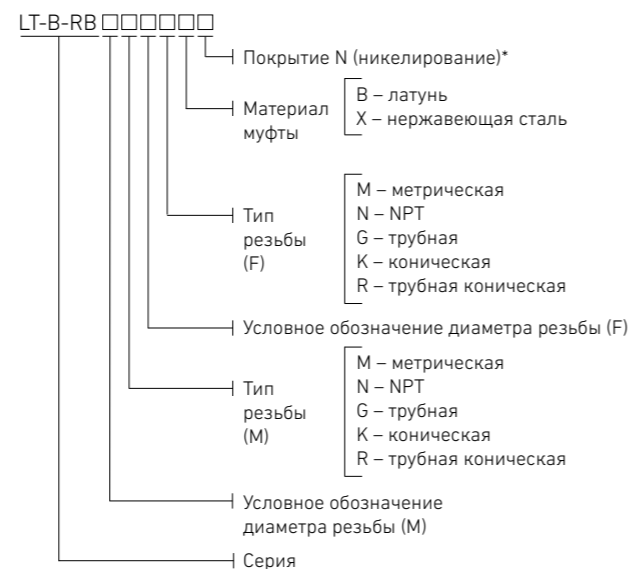

* только для муфт из латуни

Пример формулировки заказа
LT-B-RB2M2MBN – взрывозащищенная переходная муфта серии LT-B-RB типа «папа/мама» с резьбами M25×1,5/M25×1,5 из никелированной латуни.

Таблица условных обозначений диаметров резьб различных типов

Тип резьбы	Размеры										
	12	16	20	25	32	40	50	63	75	90	110
Метрическая (M)											
NPT (N)	¼"	⅜"	½"	¾"	1"	1¼"	1½"	2"	2½"	3"	4"
Трубная (G)	¼"	⅜"	½"	¾"	1"	1¼"	1½"	2"	2½"	3"	4"
Трубная коническая (R)	¼"	⅜"	½"	¾"	1"	1¼"	1½"	2"	2½"	3"	4"
Коническая (K)	¼"	⅜"	½"	¾"	1"	1¼"	1½"	2"			
Обозначение диаметра резьбы	02	01	1	2	3	4	5	6	7	8	10

Таблица стандартных исполнений

Тип	M (метрическая)		Размеры, мм				
	Ø M	Ø F	Ø D	H	TL	TL1	SW
LT-B-RB01M01M	M16×1,5	M16×1,5	10	34	15	15	22
LT-B-RB1M01M	M20×1,5	M16×1,5	10	34	15	15	25
LT-B-RB1M1M	M20×1,5	M20×1,5	14	34	15	15	25
LT-B-RB2M01M	M25×1,5	M16×1,5	10	34	15	15	30
LT-B-RB2M1M	M25×1,5	M20×1,5	14	34	15	15	30
LT-B-RB2M2M	M25×1,5	M25×1,5	19	34	15	15	30
LT-B-RB3M1M	M32×1,5	M20×1,5	14	34	15	15	36
LT-B-RB3M2M	M32×1,5	M25×1,5	19	34	15	15	36
LT-B-RB3M3M	M32×1,5	M32×1,5	26	34	15	15	36
LT-B-RB4M2M	M40×1,5	M25×1,5	19	37	18	15	45
LT-B-RB4M3M	M40×1,5	M32×1,5	26	37	18	15	45
LT-B-RB4M4M	M40×1,5	M40×1,5	34	40	18	18	45
LT-B-RB5M3M	M50×1,5	M32×1,5	26	40	18	15	55
LT-B-RB5M4M	M50×1,5	M40×1,5	34	40	18	18	55
LT-B-RB5M5M	M50×1,5	M50×1,5	44	40	18	18	55
LT-B-RB6M5M	M63×1,5	M50×1,5	44	40	18	18	68
LT-B-RB6M6M	M63×1,5	M63×1,5	57	40	18	18	70
LT-B-RB7M6M	M75×1,5	M63×1,5	57	40	18	18	80
LT-B-RB7M7M	M75×1,5	M75×1,5	69	40	18	18	85
LT-B-RB8M7M	M90×1,5	M75×1,5	69	43	21	18	95
LT-B-RB8M8M	M90×1,5	M90×1,5	84	47	21	21	100
LT-B-RB10M8M	M110×1,5	M90×1,5	84	47	21	21	115
LT-B-RB10M10M	M110×1,5	M110×1,5	104	47	21	21	120

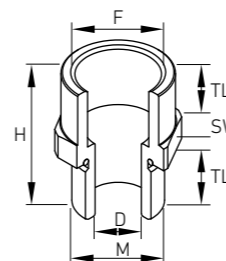

	NPT		M (метрическая)		Размеры, мм				
	Ø M	Ø F	Ø D	H	TL	TL1	SW		
LT-B-RB01M01N	NPT ⅜"	M16×1,5	12	34	16	15	22		
LT-B-RB1M01N	NPT ⅜"	M20×1,5	12	35	16	15	25		
LT-B-RB1M1N	NPT ½"	M20×1,5	14,5	40	21	15	25		
LT-B-RB2M1N	NPT ½"	M25×1,5	14,5	40	21	15	30		
LT-B-RB2M2N	NPT ¾"	M25×1,5	19	40	21	15	30		
LT-B-RB3M2N	NPT ¾"	M32×1,5	19	40	21	15	36		
LT-B-RB3M3N	NPT 1"	M32×1,5	26	45	26	15	36		
LT-B-RB4M3N	NPT 1"	M40×1,5	26	45	26	15	45		
LT-B-RB4M4N	NPT 1¼"	M40×1,5	35	50	28	18	45		
LT-B-RB5M4N	NPT 1¼"	M50×1,5	35	50	28	18	55		
LT-B-RB5M5N	NPT 1½"	M50×1,5	40	50	28	18	55		
LT-B-RB6M5N	NPT 1½"	M63×1,5	40	50	28	18	68		
LT-B-RB6M6N	NPT 2"	M63×1,5	51	50	28	18	68		
LT-B-RB7M6N	NPT 2"	M75×1,5	51	50	28	18	80		
LT-B-RB7M7N	NPT 2½"	M75×1,5	62	74	41	28	80		
LT-B-RB8M7N	NPT 2½"	M90×1,5	62	74	41	28	95		
LT-B-RB8M8N	NPT 3"	M90×1,5	75	76	43	28	95		
LT-B-RB10M8N	NPT 3"	M110×1,5	75	76	43	28	115		
LT-B-RB10M10N	NPT 4"	M110×1,5	100	78	45	28	120		



Конструкция

Материал муфты: латунь (с возможностью никелирования корпуса) или нержавеющая сталь. Материал уплотнения – хлоропрен. Стандартные типы резьбы: NPT (N) и метрическая (M) с шагом витков 1,5. Доступны исполнения с трубной (G), конической (K) и трубной конической (R) резьбами. Взрывозащита изделия обеспечивается видами защиты «взрывонепроницаемая оболочка «d», «повышенная надежность против взрыва «е», «оборудование с видом взрывозащиты от воспламенения пыли «t».

Характеристики

Зоны применения:

по газу – 1, 2;
по пыли – 21, 22.
Муфта может применяться на открытых палубах судов, платформах и других объектах, поднадзорных РМРС (Российский Морской Регистр Судоходства).

Маркировка взрывозащиты:

1 Ex d IIC Gb X / 1 Ex e IIC Gb X / Ex tb IIIC Db X
Знак «X» в маркировке взрывозащиты означает, что при монтаже и эксплуатации следует соблюдать специальные условия для обеспечения безопасности при эксплуатации, отраженные в руководствах по эксплуатации; монтаж муфт выполнять с учетом требований ГОСТ Р МЭК 60079-14-2008. Специальные условия применения, обозначенные знаком «X», отражены в сопроводительной документации на изделие.

Сертификация

Сертификат соответствия ТР ТС №TC RU C-TR.ГБ05.В.00745.

Структура условного обозначения

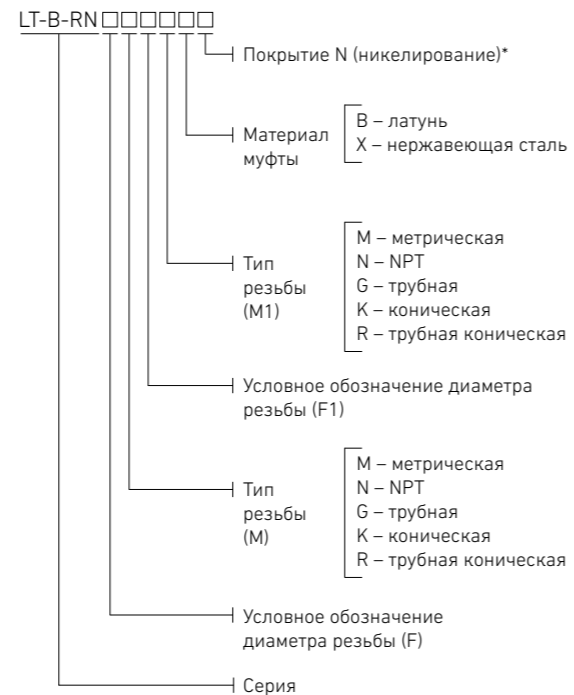

* только для муфт из латуни

Пример формулировки заказа
LT-B-RN3N3MX – взрывозащищенная переходная муфта серии LT-B-RN типа «папа/папа» с резьбами NPT1”/M32×1,5, из нержавеющей стали.



Таблица условных обозначений диаметров резьб различных типов

Тип резьбы	Размеры										
	12	16	20	25	32	40	50	63	75	90	110
Метрическая (M)											
NPT (N)	¼"	⅜"	½"	¾"	1"	1¼"	1½"	2"	2½"	3"	4"
Трубная (G)	¼"	⅜"	½"	¾"	1"	1¼"	1½"	2"	2½"	3"	4"
Трубная коническая (R)	¼"	⅜"	½"	¾"	1"	1¼"	1½"	2"	2½"	3"	4"
Коническая (K)	¼"	⅜"	½"	¾"	1"	1¼"	1½"	2"			
Обозначение диаметра резьбы	02	01	1	2	3	4	5	6	7	8	10

Таблица стандартных исполнений

Тип	М (метрическая)		Размеры, мм				
	Ø M	Ø M1	Ø D	H	TL	TL1	SW
LT-B-RN02M02M	M12×1,5	M12×1,5	7	46	15	15	18
LT-B-RN01M01M	M16×1,5	M16×1,5	10	48	15	15	20
LT-B-RN1M1M	M20×1,5	M20×1,5	14	48	15	15	24
LT-B-RN2M2M	M25×1,5	M25×1,5	19	50	15	15	32
LT-B-RN3M3M	M32×1,5	M32×1,5	26	50	15	15	36
LT-B-RN4M4M	M40×1,5	M40×1,5	34	56	18	18	45
LT-B-RN5M5M	M50×1,5	M50×1,5	44	58	18	18	55
LT-B-RN6M6M	M63×1,5	M63×1,5	57	58	18	18	70
LT-B-RN7M7M	M75×1,5	M75×1,5	69	62	18	18	85
LT-B-RN8M8M	M90×1,5	M90×1,5	84	68	21	21	100
LT-B-RN10M10M	M110×1,5	M110×1,5	100	69	21	21	120

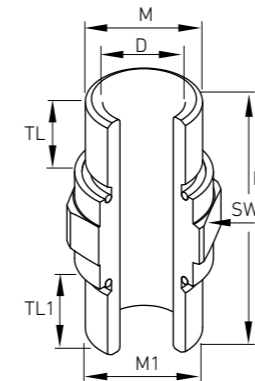

Тип	M (метрическая)		Размеры, мм				
	Ø M	Ø M1	Ø D	H	TL	TL1	SW
LT-B-RN02N02M	NPT¼"	M12×1,5	7	46	15	15	18
LT-B-RN01N01M	NPT⅜"	M16×1,5	10	49	15	16	20
LT-B-RN1N1M	NPT½"	M20×1,5	14	54	15	21	24
LT-B-RN2N2M	NPT¾"	M25×1,5	19	55	15	21	32
LT-B-RN3N3M	NPT1"	M32×1,5	26	61	15	26	36
LT-B-RN4N4M	NPT1¼"	M40×1,5	33	66	18	28	45
LT-B-RN5N5M	NPT1½"	M50×1,5	40	68	18	28	55
LT-B-RN6N6M	NPT2"	M63×1,5	52	68	18	28	70
LT-B-RN7N7M	NPT2½"	M75×1,5	62	85	18	41	85
LT-B-RN8N8M	NPT3"	M90×1,5	75	90	21	43	100
LT-B-RN10N10M	NPT4"	M110×1,5	100	93	21	45	120



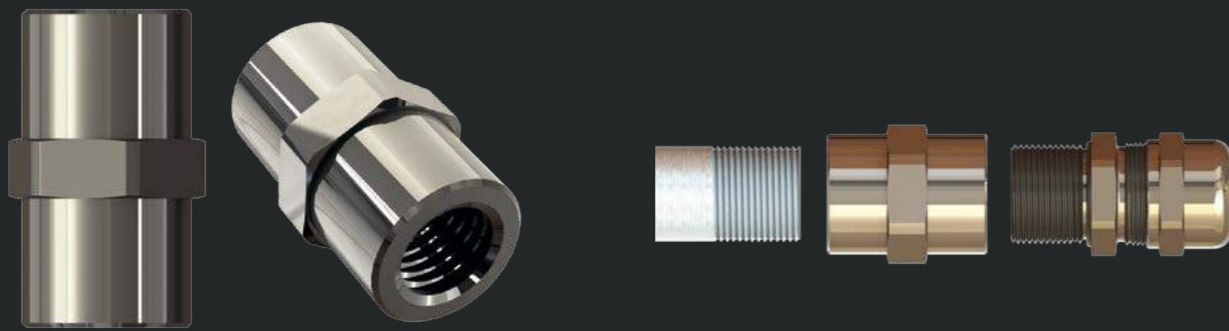

Конструкция

Материал муфты: латунь (с возможностью никелирования корпуса) или нержавеющая сталь. Материал уплотнения – хлоропрен. Стандартные типы резьбы: NPT (N) и метрическая (M) с шагом витков 1,5. Доступны исполнения с трубной (G), конической (K) и трубной конической (R) резьбами. Взрывозащита изделия обеспечивается видами защиты «взрывонепроницаемая оболочка «d», «повышенная надежность против взрыва «е», «оборудование с видом взрывозащиты от воспламенения пыли «t».

Характеристики

Зоны применения:

по газу – 1, 2;
по пыли – 21, 22.
Муфта может применяться на открытых палубах судов, платформах и других объектах, поднадзорных РМРС (Российский Морской Регистр Судоходства).

Маркировка взрывозащиты:

1 Ex d IIC Gb X / 1 Ex e IIC Gb X / Ex tb IIIC Db X
Знак «X» в маркировке взрывозащиты означает, что при монтаже и эксплуатации следует соблюдать специальные условия для обеспечения безопасности при эксплуатации, отраженные в руководствах по эксплуатации; монтаж муфт выполнять с учетом требований ГОСТ Р МЭК 60079-14-2008. Специальные условия применения, обозначенные знаком «X», отражены в сопроводительной документации на изделие.

Сертификация

Сертификат соответствия TP TC №TC RU C-TR.ГБ05.В.00745.

Структура условного обозначения

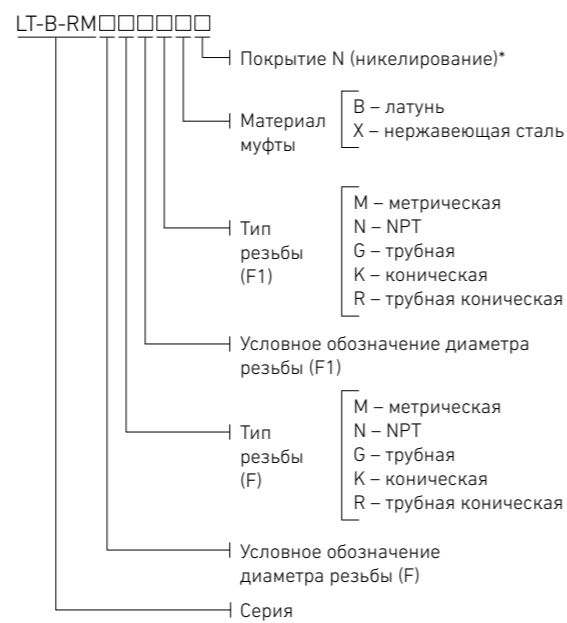

* только для муфт из латуни
Пример формулировки заказа:
LT-B-RM5M4MBN – взрывозащищенная переходная муфта серии LT-B-RM типа «мама/мама» с резьбовыми отверстиями M50×1,5/M40×1,5, из никелированной латуни.



Таблица условных обозначений диаметров резьб различных типов

Тип резьбы	Размеры										
	12	16	20	25	32	40	50	63	75	90	110
Метрическая (M)											
NPT (N)	¼"	¾"	½"	¾"	1"	1¼"	1½"	2"	2½"	3"	4"
Трубная (G)	¼"	¾"	½"	¾"	1"	1¼"	1½"	2"	2½"	3"	4"
Трубная коническая (R)	¼"	¾"	½"	¾"	1"	1¼"	1½"	2"	2½"	3"	4"
Коническая (K)	¼"	¾"	½"	¾"	1"	1¼"	1½"	2"			
Обозначение диаметра резьбы	02	01	1	2	3	4	5	6	7	8	10

Таблица стандартных исполнений

Тип	M (метрическая)		Размеры, мм				
	Ø F	Ø F1	Ø D	H	TL	TL1	SW
LT-B-RM02M02M	M12×1,5	M12×1,5	9,5	32	15	15	18
LT-B-RM01M02M	M16×1,5	M12×1,5	9,5	33	15	15	20
LT-B-RM01M01M	M16×1,5	M16×1,5	13	33	15	15	20
LT-B-RM1M01M	M20×1,5	M16×1,5	13,5	33	15	15	25
LT-B-RM1M1M	M20×1,5	M20×1,5	16	33	15	15	25
LT-B-RM2M1M	M25×1,5	M20×1,5	17	33	15	15	32
LT-B-RM2M2M	M25×1,5	M25×1,5	22	34	15	15	32
LT-B-RM3M2M	M32×1,5	M25×1,5	22	34	15	15	36
LT-B-RM3M3M	M32×1,5	M32×1,5	29	37	15	15	36
LT-B-RM4M3M	M40×1,5	M32×1,5	29	38	18	15	45
LT-B-RM4M4M	M40×1,5	M40×1,5	37	40	18	18	45
LT-B-RM5M4M	M50×1,5	M40×1,5	37,5	40	18	18	55
LT-B-RM5M5M	M50×1,5	M50×1,5	47	41	18	18	55
LT-B-RM6M5M	M63×1,5	M50×1,5	47	41	18	18	68
LT-B-RM6M6M	M63×1,5	M63×1,5	60	41	18	18	68
LT-B-RM7M6M	M75×1,5	M63×1,5	60	41	18	18	80
LT-B-RM7M7M	M75×1,5	M75×1,5	72	41	18	18	80
LT-B-RM8M7M	M90×1,5	M75×1,5	72	45	21	18	95
LT-B-RM8M8M	M90×1,5	M90×1,5	87	45	21	21	95
LT-B-RM10M10M	M110×1,5	M110×1,5	107	45	21	21	120

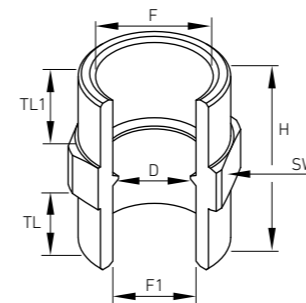

	NPT	M (метрическая)	Размеры, мм				
	Ø F	Ø F1	Ø D	H	TL	TL1	SW
LT-B-RM02N02M	NPT¼"	M12×1,5	9,5	32	15	15	18
LT-B-RM01N02M	NPT¾"	M12×1,5	9,5	33	15	15	20
LT-B-RM01N01M	NPT¾"	M16×1,5	12,5	32	15	15	20
LT-B-RM1N01M	NPT½"	M16×1,5	14	32	15	15	25
LT-B-RM1N1M	NPT½"	M20×1,5	16	33	15	15	25
LT-B-RM2N1M	NPT¾"	M20×1,5	17	32	15	15	32
LT-B-RM2N2M	NPT¾"	M25×1,5	22	33	15	15	32
LT-B-RM3N2M	NPT1"	M25×1,5	22,5	33	15	15	36
LT-B-RM3N3M	NPT1"	M32×1,5	28	32	15	15	36
LT-B-RM4N3M	NPT¼"	M32×1,5	29	37	18	15	45
LT-B-RM4N4M	NPT1¼"	M40×1,5	35,5	38	18	18	45
LT-B-RM5N4M	NPT1½"	M40×1,5	38	39	18	18	55
LT-B-RM5N5M	NPT1½"	M50×1,5	42	39	18	18	55
LT-B-RM6N5M	NPT2"	M50×1,5	48	39	18	18	65
LT-B-RM6N6M	NPT2"	M63×1,5	54	39	18	18	68
LT-B-RM7N6M	NPT2½"	M63×1,5	60	50	28	18	80
LT-B-RM7N7M	NPT2½"	M75×1,5	64	50	28	18	80
LT-B-RM8N7M	NPT3"	M75×1,5	72	51	28	18	95
LT-B-RM8N8M	NPT3"	M90×1,5	79,5	53	28	21	95
LT-B-RM10N8M	NPT4"	M90×1,5	87	56	28	21	120
LT-B-RM10N10M	NPT4"	M110×1,5	105	52	28	21	120

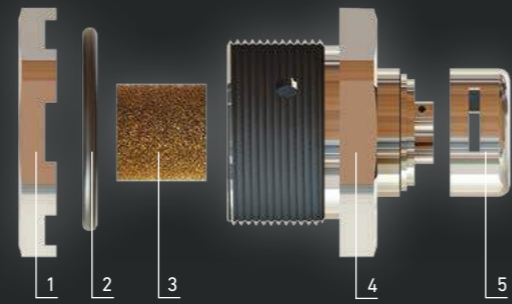

Деталь	Описание
1	Контргайка
2	Уплотнительное кольцо
3	Бронзовая втулка
4	Корпус
5	Колпак

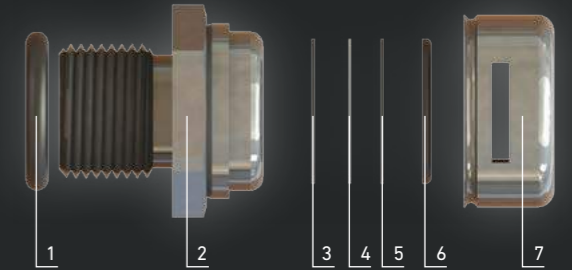

Деталь	Описание
1	Уплотнительное кольцо
2	Корпус
3	Уплотнительная шайба
4	Мембрана
5	Уплотнительная шайба
6	Прижимная шайба
7	Колпак



Конструкция

Материал корпуса дренажного клапана (поз. 1, 4, 5) - нержавеющая сталь, латунь (с возможностью никелирования). Материал уплотнения: хлоропрен (поз. 2). Материал втулки (поз. 3) – бронза. Стандартные типы резьбы – метрическая (M) и NPT (N).

Характеристики

Зоны применения:

по газу – 1, 2;
по пыли – 21, 22.
Может применяться на открытых палубах судов, платформах и других объектах, поднадзорных РМРС (Российский Морской Регистр Судоходства).

Маркировка взрывозащиты:

1 Ex e IIC Gb U/Ex tb IIIC Db U.

Сертификация

Сертификат соответствия TP TC №TC RU C-TR.ГБ05.В.00745.

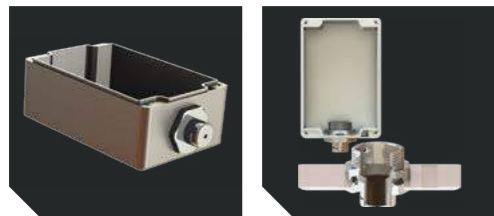

Структура условного обозначения

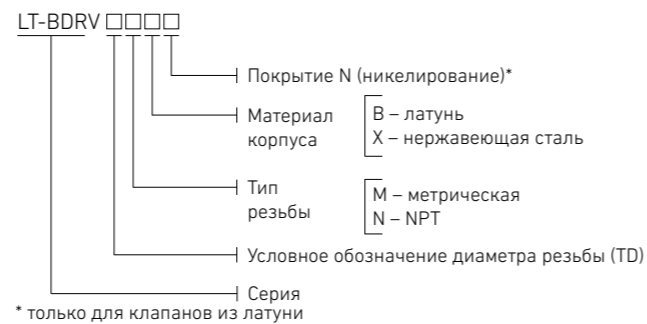

Пример формулировки заказа:
LT-BDRV1MBN – дренажный взрывозащищенный клапан серии LT-BDRV с присоединительной резьбой M20x1,5, корпусом из никелированной латуни.

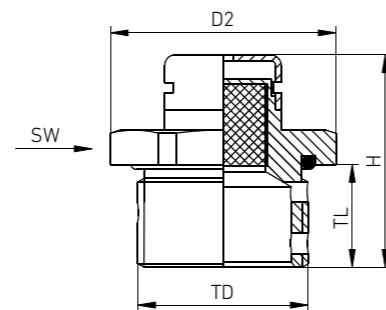

Конструкция

Материал корпуса вентиляционного клапана (поз. 2, 7) - нержавеющая сталь. Материал уплотнений: хлоропрен (поз. 1, 6), тефлон (поз. 3, 5). Стандартная резьба – метрическая M12x1,5.

Характеристики

Зоны применения:

по газу – 1, 2;
по пыли – 21, 22.
Может применяться на открытых палубах судов, платформах и других объектах, поднадзорных РМРС (Российский Морской Регистр Судоходства).

Маркировка взрывозащиты:

1 Ex e IIC Gb U/Ex tb IIIC Db U.

Сертификация

Сертификат соответствия TP TC №TC RU C-TR.ГБ05.В.00745.

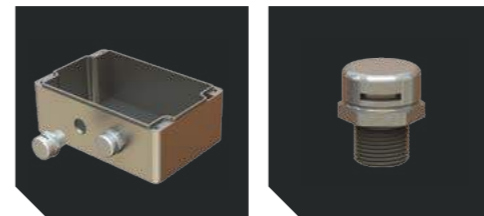

Структура условного обозначения

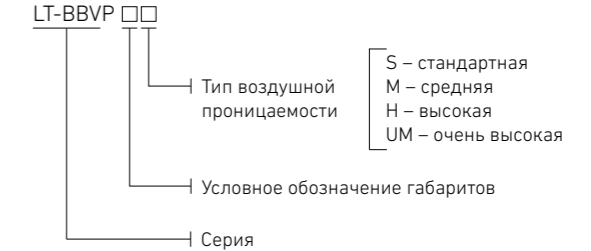

* только для клапанов из латуни

Пример формулировки заказа:
LT-BBVP01S – вентиляционный взрывозащищенный клапан серии LT-BBVP с габаритом корпуса 01, присоединительной резьбой M12x1,5 и стандартной воздушной проницаемостью.



Таблица подбора кабельных вводов серии LT-EBM

Тип резьбы TD	Размеры, мм	Условное обозначение габарита				
		H min, мм	TL min, мм	SW, мм	D2, мм	
M20x1,5 NPT 1/2"	16 15 25 27,5	1				
M25x1,5 NPT 3/4"	16 15 30 33	2				

Таблица подбора кабельных вводов серии LT-EBM

Тип резьбы (TD)	Условное обозначение габарита	Размеры, мм				Средняя воздушная проницаемость при ΔP=70 мбар, л/ч				Давление проникновения воды, Бар				Условное обозначение габарита
		TL	H	SW	D2	S	M	H	UH	S	M	H	UH	
M12x1,5	01	6	15,2	17	18,8	16	25	120	300	0,9	0,5	0,2	0,1	1
M12x1,5	01L	10,6	21	17	18,8	16	25	120	300	0,9	0,5	0,2	0,1	2

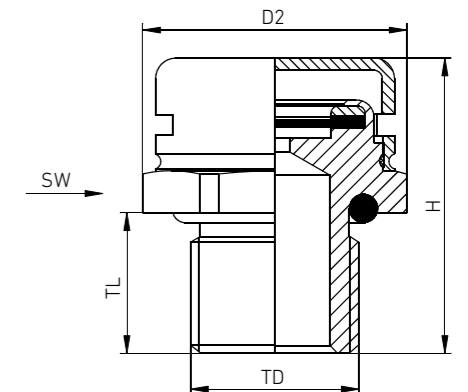
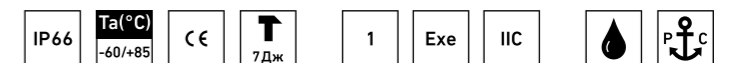
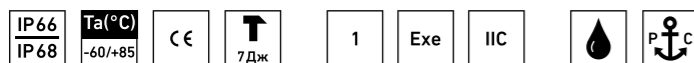



Конструкция

Материал заглушки: латунь (с возможностью никелирования корпуса), нержавеющая сталь.
 Стандартные типы резьбы: NPT (N) и метрическая (M) с шагом витков 1,5. Материал уплотнения – хлоропрен.
 Взрывозащита изделия обеспечивается видами защиты «взрывозащищенная оболочка «d», «повышенная надежность против взрыва «e», «оборудование с видом взрывозащиты от воспламенения пыли «t».

Характеристики

Зоны применения:

по газу – 1, 2;
 по пыли – 21, 22.

Заглушка может применяться на открытых палубах судов, платформах и других объектах, поднадзорных РМРС (Российский Морской Регистр Судоходства).

Маркировка взрывозащиты:

1 Ex d IIC Gb X / 1 Ex e IIC Gb X / Ex tb IIIC Db X.

Знак «X» в маркировке взрывозащиты означает, что при монтаже и эксплуатации следует соблюдать специальные условия для обеспечения безопасности при эксплуатации, отраженные в руководствах по эксплуатации; монтаж заглушек выполнять с учетом требований ГОСТ Р МЭК 60079-14-2008. Специальные условия применения, обозначенные знаком «X», отражены в сопроводительной документации на изделие.

Сертификация

Сертификат соответствия TP TC №TC RU C-TR.ГБ05.В.00745.

Структура условного обозначения

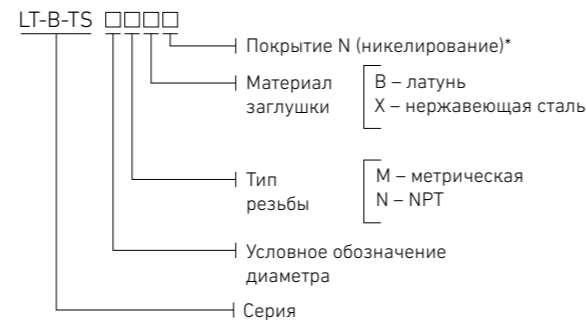

* только для заглушек из латуни

Пример формулировки заказа
 LT-B-TS3NBN – заглушка взрывозащищенная серии LT-B-TS с резьбой NPT1” из никелированной латуни.

Эскиз	Тип резьбы TD	Размеры заглушки, мм					Условное обозначение диаметра
		H	TL	SW	A	B	
	M16×1,5	21	15,5	22	18	10	01
	M20×1,5	21	15,5	25	18	14	1
	M25×1,5	21	15,5	30	18	19	2
	M32×1,5	21	15,5	37	18	26	3
	M40×1,5	23	17,5	45	19	34	4
	M50×1,5	23	17,5	55	19	44	5
	M63×1,5	23	17,5	70	19	57	6
	M75×1,5	25	20	85	21	69	7
	M90×1,5	25	20	100	21	84	8
	M110×1,5	25	20	120	21	104	10
	NPT3/8"	10	16	6	-	-	01
	NPT1/2"	12	21	10	-	-	1
	NPT3/4"	12	21	10	-	-	2
	NPT1"	14	25	14	-	-	3
	NPT1 1/4"	16	25	20	-	-	4
	NPT1 1/2"	16	25	25	-	-	5
	NPT2"	16	25	30	-	-	6
	NPT2 1/2"	20	32	45	-	-	7
NPT3"	20	32	55	-	-	8	
NPT4"	20	32	65	-	-	10	

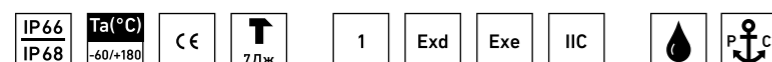

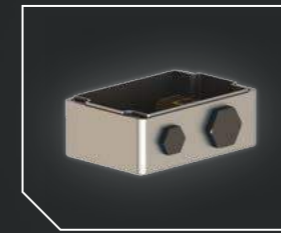
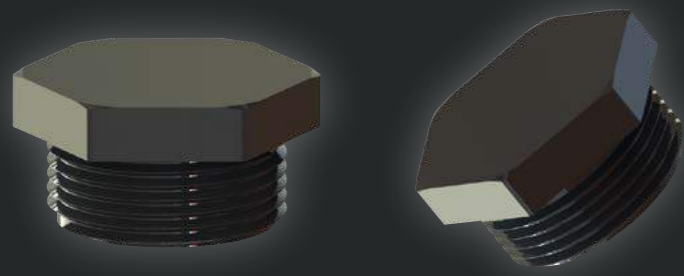

Конструкция

Материал заглушки: полиамид. Стандартные типы резьбы: метрическая (M) с шагом витков 1,5. Доступны исполнения с NPT (N), трубной (G), конической (K) и трубной конической (R) резьбами.

Заглушки LT-TPI-X имеют синюю шляпку и должны устанавливаться с использованием плоской шайбы для обеспечения необходимого уровня IP (см. пример «А»). Взрывозащита изделия обеспечивается видами защиты «повышенная надежность против взрыва «е», «оборудование с видом взрывозащиты от воспламенения пыли «t».

Характеристики

Зоны применения:

- по газу – 1, 2;
- по пыли – 21, 22.

Заглушка может применяться на открытых палубах судов, платформах и других объектах, поднадзорных РМРС (Российский Морской Регистр Судоходства).

Маркировка взрывозащиты:

1 Ex e IIC Gb X / 0 Ex ia IIC Ga X / Ex tb IIIC Db X

Знак «X» в маркировке взрывозащиты означает, что при монтаже и эксплуатации следует соблюдать специальные условия для обеспечения безопасности при эксплуатации, отраженные в руководствах по эксплуатации; монтаж кабельных вводов (муфт/заглушек) выполнять с учетом требований ГОСТ Р МЭК 60079-14-2008. Специальные условия применения, обозначенные знаком «X», отражены в сопроводительной документации на изделие. Заглушки с видом взрывозащиты «ia» должны применяться в составе искробезопасных электрических цепей.

Сертификация

Сертификат соответствия TP TC №TC RU C-TR.ГБ05.В.00745.

Структура условного обозначения

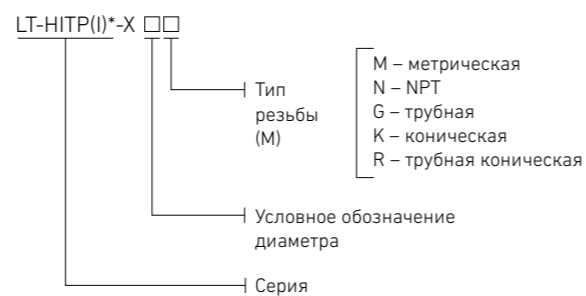

* исполнение заглушки для использования в искробезопасной электрической цепи. В этом случае заглушка будет иметь шляпку синего цвета

Пример формулировки заказа
 LT-HITPI-X3M – заглушка взрывозащищенная серии LT-HITP-X с синей шляпкой для применения в искробезопасных электрических сетях, с резьбой M32×1,5.



Тип резьбы TD	Размеры заглушки, мм					Условное обозначение диаметра
	H min	TL min	S min	SW min	D min	
M12×1,5	8	15	3	15	6	02
M16×1,5	10	15	3	19	10	01
M20×1,5	10	15	3	23	12	1
M25×1,5	10	15	3	28	18	2
M32×1,5	15	20	3	36	25	3
M40×1,5	18	27	5	46	32	4
M50×1,5	18	27	5	55	38	5
M63×1,5	18	27	5	69	44	6

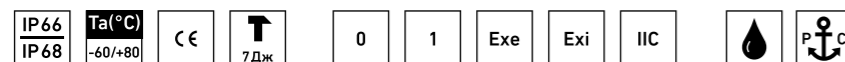
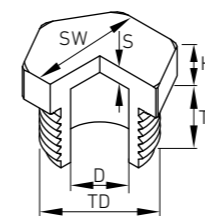

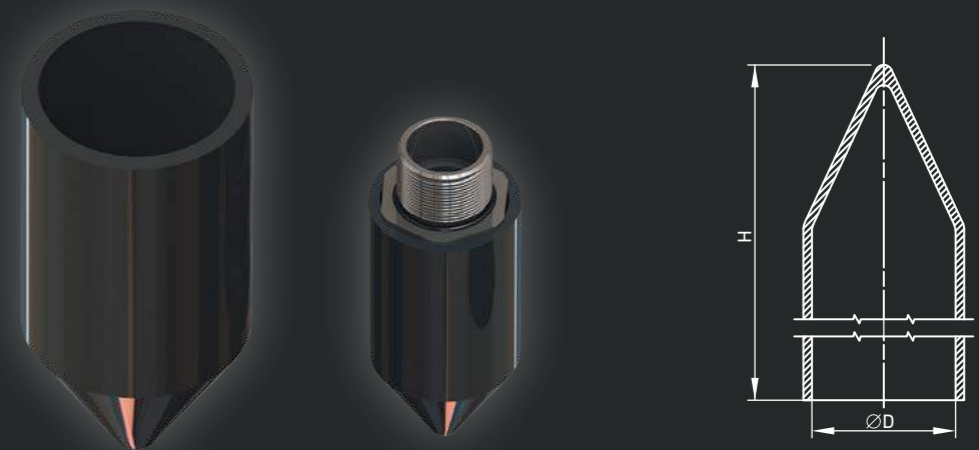

Техническая информация

Пластиковые контргайки

Материал – полиамид ПА6, на 30% армированный стекловолокном.
Температура эксплуатации: -20°C/+100°C.

Латунные контргайки

Материал – никелированная латунь.
Стандартный тип резьбы – метрическая (M).
По запросу доступны исполнения с трубной (G), NPT (N), конической (K), трубной конической (R) резьбами.

Техническая информация

Материал – ПВХ.

Таблица подбора пластиковых контргаек

	Тип резьбы	Размеры, мм			Код заказа
		H	SW	D	
	M12×1,5	5	18	19,5	BML-X02
	M16×1,5	5	22	24,2	BML-X01
	M20×1,5	6	26	28,6	BML-X1
	M25×1,5	6	32	35	BML-X2
	M32×1,5	7	41	46,1	BML-X3
	M40×1,5	7	50	55,3	BML-X4
	M50×1,5	8	60	66,1	BML-X5
M63×1,5	8	75	82,5	BML-X6	

Таблица подбора латунных контргаек

	Тип резьбы	Размеры, мм			Код заказа
		H	SW	D	
	M12×1,5	15	2,8	16,6	BMBL-X02
	M16×1,5	19	3	21	BMBL-X01
	M20×1,5	24	3,5	26,5	BMBL-X1
	M25×1,5	30	4	33	BMBL-X2
	M32×1,5	36	5	39,5	BMBL-X3
	M40×1,5	46	5	51	BMBL-X4
	M50×1,5	60	5	66	BMBL-X5
	M63×1,5	70	6	77	BMBL-X6
	M75×1,5	80	7	89,6	BMBL-X7
	M90×1,5	100	8	112	BMBL-X8
M110×1,5	135	10	120	BMBL-X10	

Серия LT-BA

Размеры, мм	Код заказа
25	BMSH01BA
27,5	BMSH1BA
43	BMSH2BA
54,5	BMSH3BA
64,5	BMSH4BA
69,5	BMSH5BA
84,5	BMSH6BA
104,5	BMSH7BA
127	BMSH8BA
147	BMSH10BA

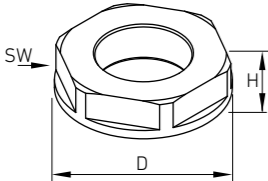
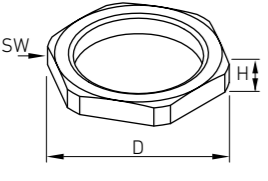
Серия LT-KBAU

Размеры, мм	Код заказа
29,1	BMSH01KBA (3-8,5)
31,7	BMSH01KBA (6-12)
29,1	BMSH1KBA (3-8,5)
31,7	BMSH1KBA (6-12)
35,2	BMSH1KBA (8,5-14,5)
31,7	BMSH2KBA (6-12)
37,2	BMSH2KBA (8,5-16)
44,2	BMSH2KBA (12-20)
44,2	BMSH3KBA (12-20)
57,2	BMSH3KBA (15-26)
57,2	BMSH4KBA (15-26)
66,2	BMSH4KBA (20-32)
82,2	BMSH5KBA (22-35)
83,2	BMSH5KBA (27-41)
89,7	BMSH6KBA (35-45)
94,2	BMSH6KBA (40-52)
94,2	BMSH7KBA (40-52)
110,6	BMSH8KBA (45-60)

Серия LT-BUE

Размеры, мм	Код заказа
24,6	BMSH01BUE (3-12)
24,6	BMSH1BUE (3-12)
31,1	BMSH1BUE (10-18)
31,1	BMSH2BUE (10-18)
39,1	BMSH2BUE (14-24)
39,1	BMSH3BUE (14-24)
49,6	BMSH3BUE (22-32)
49,6	BMSH4BUE (22-32)
56,1	BMSH4BUE (26-34)
61,1	BMSH5BUE (26-35)
70,1	BMSH5BUE (35-44)
75,1	BMSH6BUE (35-45)
89,1	BMSH6BUE (46-56)
89,1	BMSH7BUE (46-62)

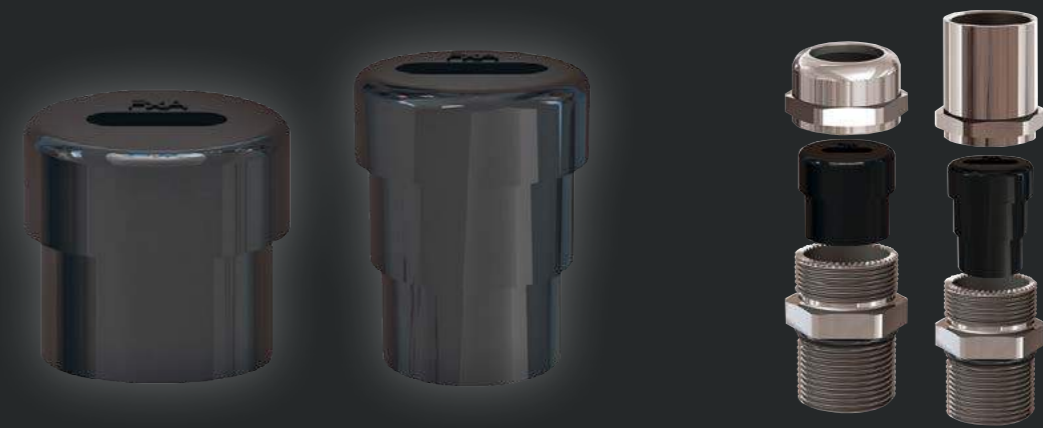

Техническая информация

Материал – полиамид ПА6.

Температура эксплуатации:

Постоянная -20°C/+100°C

Переменная -30°C/+150°C

Техническая информация

Материал – NBR, хлоропрен, силикон.

Температура эксплуатации:

NBR -30°C/+120°C

Хлоропрен -40°C/+100°C

Силикон -60°C/+180°C

Типовой размер	Габаритные размеры, мм				Коды заказа	
	Ød	h	ØD	H	Черная	Красная
M12×1,5	6,5	3	9,2	10	BPM-2S/BPT-21	BPM-5S/BPT-51
M16×1,5(EU)	8	5	10,5	16	BPM-E21/BPT-22	BPM-E51/BPT-52
M16×1,5	10	5,5	13,5	20,5	BPM-21/BPT-23	BPM-51/BPT-53
M20×1,5(EU)	12	8	16	18	BPM-22/BPT-24	BPM-52/BPT-54
M20×1,5	13,5	8,5	18	18,5	BPM-22L/BPT-25	BPM-52L/BPT-55
M25×1,5(EU)	16,5	7,5	20	18,5	BPM-E23/BPT-26	BPM-E53/BPT-56
M25×1,5	18	10	22	21	BPM-23/BPT-26	BPM-53/BPT-56
M32×1,5(EU)	20,5	9	24	21	BPM-E24/BPT-27	BPM-E54/BPT-57
M32×1,5	25	10	28,5	25	BPM-24/BPT-27	BPM-54/BPT-57
M40×1,5(EU)	27,5	9	32	25	BPM-E25/BPT-28	BPM-E55/BPT-58
M40×1,5	32	10,5	37,5	27,5	BPM-25/BPT-28	BPM-55/BPT-58
M50×1,5	38	13	44,5	33	BPM-26/BPT-29	BPM-56/BPT-59
M63×1,5	44	16	52	39	BPM-27/BPT-30	BPM-57/BPT-60

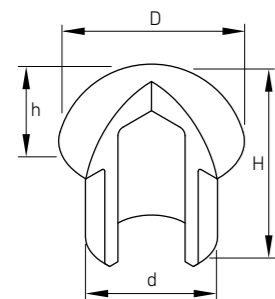

Тип резьбы	Размеры кабеля, мм	Размеры, мм										Код заказа		
		A	B	ØD	ØD1	ØD2	L1	L2	L3	L	R	Хлоропрен	Силикон	NBR
NPT½"	M20×1,5	5	12,2	19	15	16,8	7,2	8,5	8,5	24,2	2,5	FxA1C	FxA1S	FxA1NBR
		6	8,5	19	15	16,8	7,2	8,5	8,5	24,2	3	FxB1C	FxB1S	FxB1NBR
		5,5	11,7	19	15	16,8	7,2	8,5	8,5	24,2	2,75	FxC1C	FxC1S	FxC1NBR
NPT¼"	M25×1,5	6	12,2	19	15	16,8	7,2	8,5	8,5	24,2	3	FxD1C	FxD1S	FxD1NBR
		5	12,8	24,2	-	21	10	12	-	22	2,5	FxA2C	FxA2S	FxA2NBR
		6	8,5	24,2	-	21	10	12	-	22	3	FxB2C	FxB2S	FxB2NBR
		5,5	11,7	24,2	-	21	10	12	-	22	2,75	FxC2C	FxC2S	FxC2NBR
		6	14	24,2	-	21	10	12	-	22	3	FxD2C	FxD2S	FxD2NBR

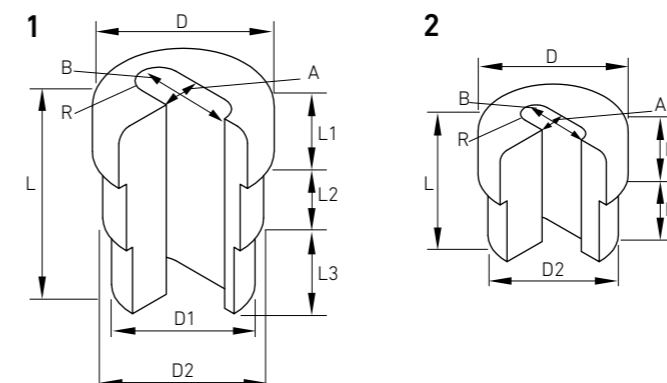

Кольца уплотнительные

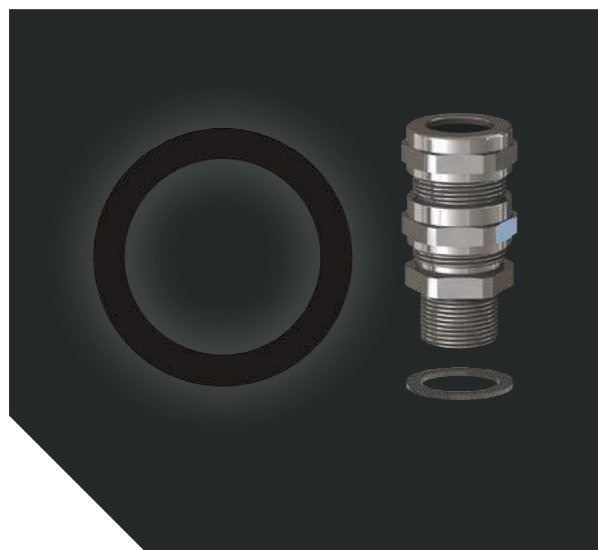

Техническая информация

Толщина – 1,5 мм.
 Материал – NBR, хлоропрен, силикон.
 Температура эксплуатации: NBR -30°C/+120°C;
 хлоропрен -40°C/+100°C; силикон -60°C/+180°C.

Типовой размер	Код заказа		
	Хлоропрен	Силикон	NBR
M12×1,5	BMSW-21C	BMSW-21S	BMSW-21N
M16×1,5	BMSW-22C	BMSW-22S	BMSW-22N
M20×1,5	BMSW-23C	BMSW-23S	BMSW-23N
M25×1,5	BMSW-24C	BMSW-24S	BMSW-24N
M32×1,5	BMSW-25C	BMSW-25S	BMSW-25N
M40×1,5	BMSW-26C	BMSW-26S	BMSW-26N
M50×1,5	BMSW-27C	BMSW-27S	BMSW-27N
M63×1,5	BMSW-28C	BMSW-28S	BMSW-28N
M75×1,5	BMSW-29C	BMSW-29S	BMSW-29N
M90×1,5	BMSW-30C	BMSW-30S	BMSW-30N
M110×1,5	BMSW-31C	BMSW-31S	BMSW-31N

Зубчатые стопорные кольца

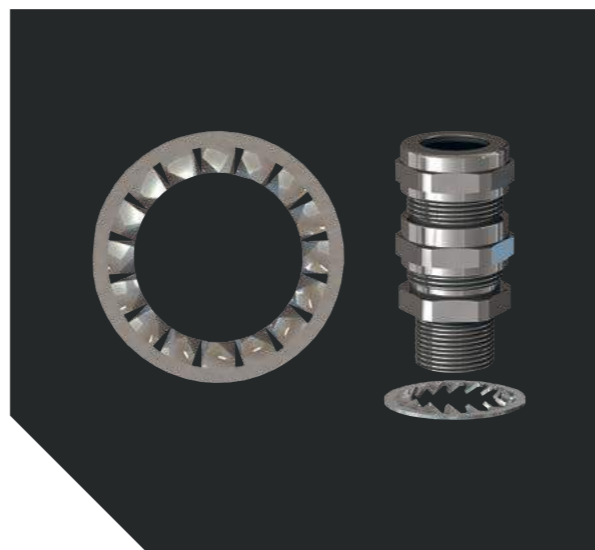

Техническая информация

Материал – нержавеющая сталь,
 никелированная латунь.

S, мм	Тип резьбы	Условное обозначение диаметра вводимого кабеля
1,4	M20×1,5 NPT½"	03
1,4	M25×1,5 NPT¾"	04
1,4	M32×1,5 NPT1"	05
1,4	M40×1,5 NPT1¼"	06
1,4	M50×1,5 NPT1½"	07
1,4	M63×1,5 NPT2"	08
1,4	M75×1,5 NPT2½"	09
1,6	M90×1,5 NPT3"	10

Структура условного обозначения

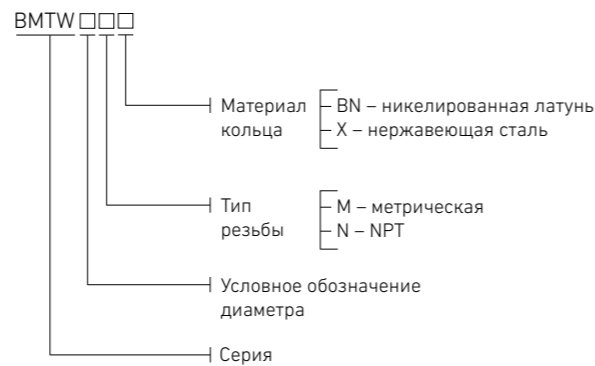

Пример формулировки заказа
 BMTW04NBN – зубчатое стопорное кольцо под кабельный ввод с резьбой NPT¾" из никелированной латуни.

Кольца заземления

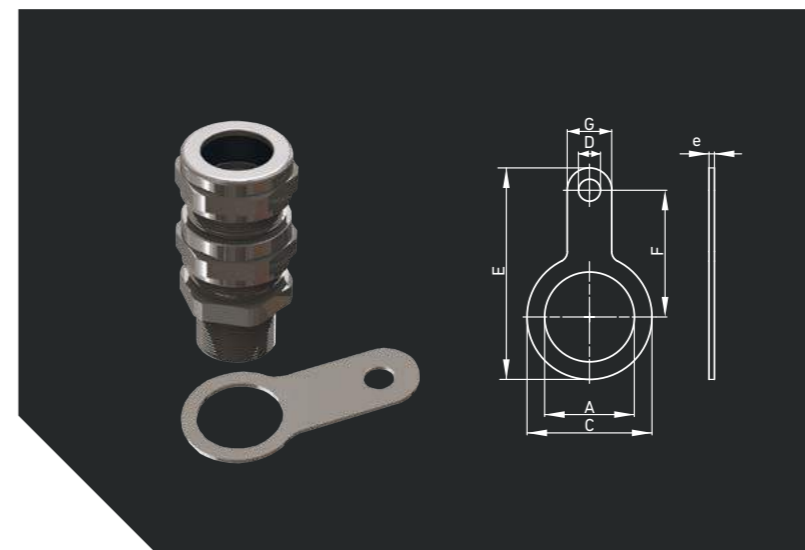

Техническая информация

Материал – латунь (с возможностью никелирования).

Размеры, мм							Код заказа	
A	e	C	D	E	F	G	Без покрытия	Никелированное
M16×1,5	1,5	25	M6	48,8	30	12,5	BMET 01	BMET M16 BA (NI)
M20×1,5	1,5	28,6	M6	53,5	33	12,5	BMET 1	BMET M20 BA (NI)
M25×1,5	1,5	34	M6	59,5	36	13	BMET 2	BMET M25 BA (NI)
M32×1,5	1,5	42	M12	73	41	22	BMET 3	BMET M32 BA (NI)
M40×1,5	1,5	54	M14	86,5	46,5	26	BMET 4	BMET M40 BA (NI)
M50×1,5	1,5	67	M14	111,5	63,5	29	BMET 5	BMET M50 BA (NI)
M63×1,5	1,5	77	M14	1,5,5	72,5	29	BMET 6	BMET M63 BA (NI)
M75×1,5	1,5	89	M14	137,5	77	32	BMET 7	BMET M75 BA (NI)
M90×1,5	1,5	109,5	M14	167	94,5	35,5	BMET 9	BMET M90 BA (NI)
M110×1,5	1,5	138	M14	214	1,5	40	BMET 10	BMET M110 BA (NI)

Шайбы уплотнительные

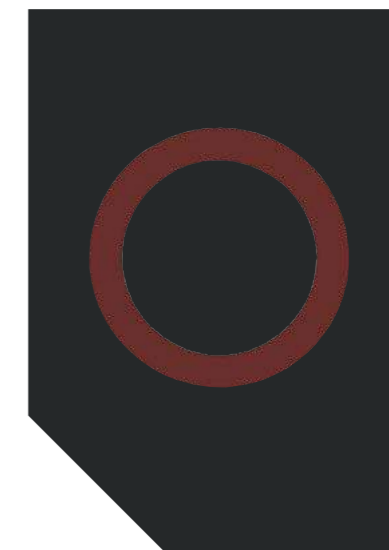

Техническая информация

Толщина – 1,5 мм.
 Материал – полиамид ПА6,
 стеклотекстолит.

Типовой размер	Код заказа	
	Полиамид ПА6	Стекло-текстолит
M20×1,5	BMSW-03PA	BMSW-03FB
M25×1,5	BMSW-04PA	BMSW-04FB
M32×1,5	BMSW-05PA	BMSW-05FB
M40×1,5	BMSW-06PA	BMSW-06FB
M50×1,5	BMSW-07PA	BMSW-07FB
M63×1,5	BMSW-08PA	BMSW-08FB
M75×1,5	BMSW-09PA	BMSW-09FB
M90×1,5	BMSW-10PA	BMSW-10FB
M110×1,5	BMSW-11PA	BMSW-11FB



Справочно-техническая
информация

стр. 177-180 Взрывоопасные смеси. Взрывоопасные зоны.

стр. 181 Рудничное оборудование

стр. 182-184 Взрывозащищенное оборудование

стр. 185 Маркировка оборудования

стр. 186 Свет и световые величины

стр. 187-195 Источники света. Технические и эксплуатационные параметры

стр. 196-198 Особенности работы газоразрядных источников света

стр. 199-200 Особенности светодиодных светильников

стр. 201-206 Основные характеристики светильников и условия их применения

стр. 207 Основные термины аварийного освещения

стр. 208 Вопросы безопасности, стандартизации и качества продукции

стр. 209-213 Проектирование освещения и выполнение светотехнических расчетов

стр. 214-215 Сертификаты ГАЗПРОМСЕРТ

стр. 216-218 Сертификаты ТР ТС

стр. 219 Алфавитный указатель

Взрывоопасные смеси

Совокупность факторов, приводящих к возникновению опасности взрыва

- 1) Кислород воздуха
- 2) Активные источники взрыва
 - К активным источникам взрыва можно отнести:
 - Открытый огонь
 - Электрическая дуга
 - Электростатические и механические искры
 - Экзотермические реакции
 - Горячие поверхности
- 3) Взрывоопасная среда

Взрывоопасная среда – смесь с воздухом при атмосферных условиях горючих веществ в виде газа, пара, тумана, пыли, волокон или летучих частиц, в которой после воспламенения происходит самоподдерживающееся распространение пламени.

Взрывоопасная газовая среда (смесь) – смесь с воздухом при атмосферных условиях горючих веществ в виде газа пара или тумана, в которой после воспламенения происходит самоподдерживающееся распространение пламени.

Области формирования взрывоопасной смеси

Область формирования взрывоопасной смеси определяется соотношением воздуха (окислителя) и взрывоопасного газа или пыли. Для различных горючих веществ экспериментальным путем были составлены характеристики воспламенения. К ним относятся:

- Минимальная энергия возгорания (МЭВ) – наименьшее значение энергии электрического разряда, способного воспламенить наиболее легковоспламеняющуюся смесь газа, пара или пыли с воздухом. (ГОСТ 12.1.044-84)
- Нижняя граница взрыва (НГВ) – значение концентрации смеси, при котором она не может воспламениться в связи с недостаточным количеством горючего.
- Верхняя граница взрыва (ВГВ) – значение концентрации смеси, при котором она не может воспламениться в связи с недостаточным количеством воздуха(окислителя).

График 1. Области формирования взрывоопасной смеси



Таблица 1. Основные характеристики взрывоопасных смесей

Горючее	МЭВ, Дж ⁶	НГВ, % (газ/воздух)	ВГВ, % (газ/воздух)
Водород	<60	4	75,6
Этилен	60...180	2,75	28,6
Этиловый спирт	> 140	3,28	18,95
Бензин	> 150	1,25	6,9
Пропан	> 180	2,1	9,5
Водяной газ	>250	12	66
Метан	> 280	5	14,9
Аммиак	> 680	15,5	27

Температурный класс

Температура тления – минимальная температура поверхности, на которой воспламеняется слой пыли толщиной 5 мм.

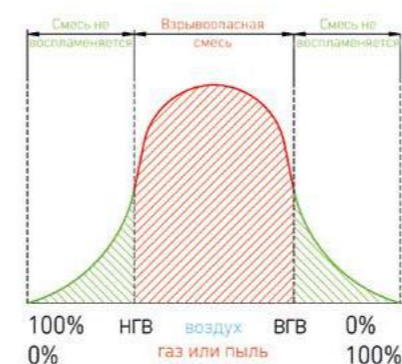
Температура самовоспламенения смеси определяет ее принадлежность к температурному классу. Температурный класс электрооборудования характеризуется предельной температурой в градусах Цельсия, которую могут иметь при работе поверхности взрывозащищенного оборудования. Согласно ГОСТ Р МЭК 60079 классификация по температуре самовоспламенения имеет вид:

Таблица 2. Классификация температурных классов.

Группа смеси	Максимальная температура оборудования, °С	Температура самовоспламенения взрывоопасной среды, °С
T1	до 450	свыше 450
T2	до 300	свыше 300
T3	до 200	свыше 200
T4	до 135	свыше 135
T5	до 100	свыше 100
T6	до 85	свыше 85

Ниже приведены значения температур воспламенения для некоторых горючих элементов газовых и пылевых взрывоопасных смесей:

Таблица 3. Температуры воспламенения газовых смесей.

Тип горючего газа	Температура воспламенения, °С
Водород	590
Метан	380
Ацетилен	490
Пропан	510
Бутан	420
Сероуглерод	530
Бензин	420
Дизельное топливо	700
Этанол	810

Таблица 4. Температуры воспламенения пылевых смесей

Тип горючей пыли	Температура воспламенения, [°C]	Температура тления, [°C]
Алюминий	590	>450
Угольная пыль	380	225
Мука	490	340
Зерновая пыль	510	300
Метилцеллюлоза	420	320
Полиэтилен	420	плавление
ПВХ	700	>450
Сажа	810	570
Крахмал	460	435

Как и для газа, для горючей пыли действуют показатели нижней и верхней границ взрыва. Пылевая смесь является взрывоопасной при концентрации горючей пыли от 20 до 2000 г/м³, причем для металлической и органической пыли значение НГВ может достигать 60 г/м³.

График 2. Области формирования взрывоопасной пылевой смеси в зависимости от концентрации горючей пыли

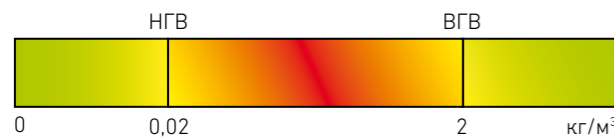

В помещении с такой концентрацией существенно снижается видимость: при концентрации 30 г/м³ свет от лампочки 40W полностью не виден на расстоянии 1 м.

Такой способ позволяет визуально оценить уровень запыленности и своевременно предпринять меры для обеспечения безопасности.

Взрывоопасные зоны.

Взрывоопасная зона – часть замкнутого или открытого пространства, в котором присутствует или может образоваться взрывоопасная среда в объеме, требующем специальных мер защиты при конструировании, изготовлении, монтаже и эксплуатации оборудования.

Классификация взрывоопасных зон

На территории РФ и ТС на сегодняшний день одновременно используются несколько нормативных документов, определяющих порядок выбора вида взрывозащиты для каждой из представленных взрывоопасных зон. В число этих документов входят гл.7.3 ПУЭ и ГОСТ Р МЭК 60079. Между ними существуют различия в определениях взрывоопасных зон, поэтому ниже будут приведены классификации по ГОСТ Р МЭК 60079 и гл.7.3 ПУЭ.

Классификация взрывоопасных зон согласно ГОСТ Р МЭК 60079:

Классификация взрывоопасных зон по газу:

Взрывоопасная газовая среда – смесь с воздухом при атмосферных условиях горючих веществ в виде газа пара или тумана, в которой после воспламенения происходит самоподдерживающееся распространение пламени.

Зона 0	Зона 1	Зона 2
Присутствие взрывоопасной смеси более 10% более 1000 ч/год	Присутствие взрывоопасной смеси от 0,1 до 10% от 10 до 1000 ч/год	Присутствие взрывоопасной смеси менее 0,1% менее 10 ч/год

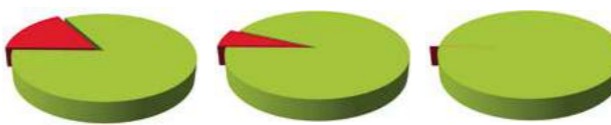

Зона 0: Зона, в которой взрывоопасная газовая смесь присутствует постоянно или в течение длительных периодов времени.

Зона 1: Зона, в которой существует вероятность присутствия взрывоопасной газовой смеси в нормальных условиях эксплуатации.

Зона 2: Зона, в которой маловероятно присутствие взрывоопасной газовой смеси в нормальных условиях эксплуатации.

Зона 0: Взрывоопасная среда присутствует более 1000 ч/год (более 10% всего времени).

Зона 1: Взрывоопасная среда присутствует от 10 до 1000 ч/год (от 0,1% до 10% всего времени).

Зона 2: Взрывоопасная среда присутствует до 10 ч/год (менее 0,1 % всего времени).

- Примеры:**
- Зона 0:** Внутреннее пространство емкостей с горючим; Заправочные магистрали; Горловины баков
 - Зона 1:** Фланцевые соединения топливных магистралей; Смежные области с топливными резервуарами (до 3 м)
 - Зона 2:** Транспортные проезды АЗС; Площадки обслуживания ректификационных колонн

Классификация взрывоопасных зон по пыли:

Горючая пыль – твердые частицы номинальным размером 500 мкм или менее, которые оседают под собственной массой, но могут оставаться во взвешенном состоянии в воздухе некоторое время, которые могут гореть или тлеть в воздухе и образовывать взрывоопасную смесь с воздухом при атмосферном давлении и нормальной температуре.

Горючие частицы – твердые частицы, включая волокна и летучие частицы номинальным размером более 500 мкм, которые оседают под собственной массой, но могут оставаться во взвешенном состоянии в воздухе некоторое время.

Электропроводящая пыль – горючая пыль, электрическое сопротивление которой равно или менее 10³ Ом•м.

Неэлектропроводящая пыль – горючая пыль, электрическое сопротивление которой более 10³ Ом•м.

Для газов и паров взрывоопасные зоны делятся на три класса: 2,1 и 0. Но, для классификации зон с горючей пылью, недостаточно учитывать только время и аварийность рабочих условий.

Классификация зон с взрывоопасной пылевой смесью:

Зона 20	Зона 21	Зона 22
горючая пыль в виде облака присутствует постоянно или частично на протяжении длительного периода времени, при нормальном режиме работы оборудования в количестве, достаточном для ее взрыва в смеси с воздухом.	не классифицируется как зона 20. горючая пыль в виде облака не может присутствовать при нормальном режиме работы оборудования, достаточном для взрыва горючей пыли в смеси с воздухом.	не классифицируется как зона 21. облака горючей пыли могут возникать редко и сохраняются только на короткий период или в которых накопление слоев пыли происходит при нештатном режиме работы, что может привести к возникновению взрывоопасных смесей пыли в воздухе.

Зона 20: Эта зона может включать области в непосредственной близости от накопления пыли, мест освобождения и области, где есть взрывоопасные облака пыли.

Зона 21: Если своевременно устранение слоев пыли не может быть гарантировано, тогда зону могут отнести к классу 21.

Зона 22: Эта зона также может включать области вблизи оборудования, содержащего пыль, из которого пыль может улетучиваться через места утечки и образовывать отложения.

Примеры:

- Внутренняя часть труб топливных магистралей
- Внутренняя и внешняя части пылезащитной оболочки.
- Внутренняя часть электрооборудования с взрывоопасной пылевой средой.
- Зоны с расстоянием в 1 м вокруг источника утечки пыли.
- Стены и перегородки, ограничивающие распространение пыли.

Примеры:

- Зоны с расстоянием в 3 м за пределами зоны класса 21.
- Зоны вокруг источника утечки с вертикальным нисходящим распространением пыли к земле или к уровню сплошной плиты перекрытия.

Согласно ГОСТ Р МЭК 60079-10-2-2009, определение зон риска распространяется на риск воспламенения от облака пыли с учетом вероятности нарушения слоев горючей пыли.

Метод определения зон риска:



Классификация взрывоопасных зон (согласно Гл.7.3 ПУЭ)

Зона	Описание	Примеры
B-I	Расположены в помещениях, в которых выделяются горючие газы или пары ЛВЖ в таком количестве и с такими свойствами, что могут образовывать с воздухом взрывоопасные смеси при нормальных режимах работы.	Помещения с открытыми емкостями для хранения ЛВЖ.
B-Ia	Расположены в помещениях, в которых взрывоопасные смеси горючих газов (независимо от нижнего концентрационного предела воспламенения) или паров ЛВЖ с воздухом не образуются при нормальной эксплуатации, а только в результате аварий или неисправностей.	Зоны, содержащие легкие несжиженные горючие газы или ЛВЖ при функционировании системы вентиляции в должном объеме.
B-Iб	Аналогичны B-Ia, но отличаются от них тем, что при авариях горючие газы обладают высоким нижним пределом воспламенения (15% и выше), а также при опасных концентрациях резким запахом. Взрывоопасная зона условно принимается от отметки 0,75 общей высоты помещения, считая от уровня пола, но не выше кранового пути, если таковой имеется. Примечание: зона не относится к взрывоопасной, если работы с опасными веществами производятся в вытяжных шкафах или под вытяжными зонтиками.	Машинные залы аммиачных компрессорных и холодильных установок. Помещения лабораторий с концентрациями паров ЛВЖ ниже НГВ. Помещения производств, связанных с обращением газообразного водорода.
B-Iг	Пространства у наружных установок в пределах до: а) 0,5 м от проемов ограждений с зонами B-I, B-Ia, B-II; б) 3 м от закрытых аппаратов, содержащих горючие газы или ЛВЖ, от вытяжных вентиляторов, установленных снаружи; в) 5 м от устройств для выброса из предохранительных и дыхательных клапанов емкостей с горючими газами или ЛВЖ; г) 8 м от резервуаров с ЛВЖ или горючими газами (газгольдеры); д) 20 м от места открытого слива и налива для эстакад с открытым сливом и наливом ЛВЖ.	Открытые нефтеловушки. Наземные и подземные резервуары с ЛВЖ, газгольдеры. Запорной арматура и фланцевые соединения трубопроводов эстакады слива/налива ЛВЖ. Устройства выброса воздуха из систем вытяжной вентиляции помещений со взрывоопасными зонами любого класса.
B-II	Расположены в помещениях, где выделяются переходящие во взвешенное состояние горючие пыли или волокна в таком количестве и с такими свойствами, что могут создавать с воздухом взрывоопасные смеси при нормальных режимах работы.	Места загрузки/разгрузки различных технологических аппаратов.
B-IIa	Зоны, в которых опасные условия при нормальной работе не возникают, но могут возникнуть в результате аварий или неисправностей.	

Соответствие взрывоопасных зон для различных стандартов

Зоны	0	1	2	20	21
B-I	Зеленый	Красный	Красный	Красный	Красный
B-Ia	Желтый	Зеленый	Зеленый	Красный	Красный
B-Iб	Желтый	Зеленый	Зеленый	Красный	Красный
B-Iг	Желтый	Зеленый	Красный	Красный	Красный
B-II	Красный	Красный	Красный	Зеленый	Красный
B-IIa	Красный	Красный	Красный	Красный	Зеленый

- - Оптимально использование оборудования в данных взрывоопасных зонах
- - Возможно использование оборудования в данных взрывоопасных зонах
- - Недопустимо использование оборудования в данных взрывоопасных зонах

Рудничное оборудование

Уровни взрывозащиты рудничного оборудования

PO	PB	РП
Рудничное осовзрывобезопасное электрооборудование	Рудничное взрывозащищенное электрооборудование	Рудничное повышенной надежности против взрыва

Уровень взрывозащиты Ma (для рудничного-PO) – уровень взрывозащиты, присваиваемый оборудованию для установки в шахтах, опасных по рудничному газу, с уровнем взрывозащиты «очень высокий», характеризующемуся надежной защищенностью и малой вероятностью стать источником воспламенения в нормальных условиях эксплуатации, при предполагаемых или редких неисправностях при сохранении питания электрической энергией даже в присутствии выброса газа.

Уровень взрывозащиты Mb (для рудничного-PB) – уровень взрывозащиты, присваиваемый оборудованию для установки в шахтах, опасных по рудничному газу, с уровнем взрывозащиты «высокий», характеризующемуся надежной защищенностью и малой вероятностью стать источником воспламенения в нормальных условиях эксплуатации или при предполагаемых неисправностях в течение времени от момента выброса газа до момента отключения питания электрической энергией.

Таблица 5. Уровни взрывозащиты рудничного оборудования.

Уровень взрывозащиты	Области применения	Требования обеспечения взрывозащиты
Ma	На подземных участках шахт, в наземных частях установок шахт с вероятностью взрыва от рудничного газа и/или пыли.	Оборудование должно обеспечивать необходимый уровень взрывозащиты: • При нормальном режиме эксплуатации или ожидаемых, или редких неисправностях. • При неисправности одного средства защиты. • При двух неисправностях, происходящих независимо друг от друга.
Mb	На подземных участках шахт, в наземных частях установок шахт с вероятностью взрыва от рудничного газа	Оборудование должно обеспечивать необходимый уровень взрывозащиты при нормальном режиме эксплуатации или редких неисправностях и иметь возможность безопасного отключения при появлении взрывоопасной среды.

Виды взрывозащиты рудничного оборудования

Таблица 6. Виды взрывозащиты рудничного оборудования

Области применения	Вид взрывозащиты
B 	Взрывонепроницаемая оболочка: 1B – электрооборудование с напряжением до 100В (ток К.З не более 100А) 2B – электрооборудование с напряжением свыше 100В до 220В (ток К.З свыше 100А до 600А) 3B – электрооборудование с напряжением свыше 220В до 1140В (ток К.З свыше 100А) 4B – электрооборудование с напряжением свыше 1140В (ток К.З свыше 100А)
K 	Заполнение кварцевым песком
M 	Масляное заполнение оболочки
C 	Специальные виды защиты
e(П) 	Дополнительные меры против дуговых разрядов, напряжения, повышенной температуры
И 	Искробезопасная электрическая цепь
A 	Автоматическое отключение напряжения с токоведущих частей

Взрывозащищенное оборудование

Взрывозащищенное оборудование – техническое устройство, которое предназначено для работы во взрывоопасных средах и может содержать собственные потенциальные источники воспламенения окружающей взрывоопасной среды, но его конструкцией предусмотрены меры по исключению недопустимого риска воспламенения этой среды.

Уровень взрывозащиты оборудования – уровень взрывозащиты, присваиваемый оборудованию в зависимости от опасности стать источником воспламенения и условий применения во взрывоопасных газовых, пылевоздушных средах, а также в шахтах, опасных по рудничному газу. Максимальный допустимый зазор (МДЗ) – максимальный зазор между фланцами оболочки, через который не происходит передача взрыва из оболочки в окружающую

Электрооборудование	Знак группы
Рудничное, предназначенное для подземных выработок шахт и рудников	I
Оборудование, предназначенное для внутренней и наружной установки (кроме рудничного)	II
Оборудование, предназначенное для применения во взрывоопасных пылевых средах	III

среду.

Таблица 7. Группы электрооборудования по области применения

Критерии разделения по группам взрывоопасности

Для разделения оборудования по группам взрывоопасности используют следующие критерии:

- Минимальная энергия воспламенения взрыва из оболочки в окружающую среду
- МДЗ.

Группа	Газ	МЭВ, Дж ⁶
I	Метан	> 280
II A	Пропан	> 180
II B	Этилен	60...180
II C	Водород	<60

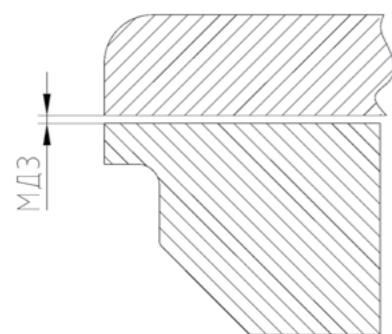

Классификация групп взрывозащитного оборудования:

Группа I	Группа II	Группа III
Для подземных шахт и их наземных строений, опасных по рудничному газу и горючей пыли.	Для мест, в которых присутствуют взрывоопасные газовые среды (кроме оборудования группы I).	Для мест, в которых присутствуют взрывоопасные пылевые среды (кроме оборудования групп I и II).
Оборудование не допускает возгорания как рудничного газа, так и угольной пыли. При наличии примеси других горючих газов (кроме метана), оборудование должно соответствовать требованиям, установленным для группы I, а также для соответствующей горючему газу подгруппы группы II, которая соответствует другим горючим газам.	Оборудование группы II может быть подразделено на следующие по подгруппы преобладающему горючему газу во взрывоопасной смеси: <ul style="list-style-type: none"> • подгруппа IIA - для пропана; • подгруппа IIB - для этилена; • подгруппа IIC - для водорода. Такое подразделение основано на ГОСТ Р 52350.1.1 и ГОСТ Р МЭК 60079-11.	Оборудование группы III может быть подразделено на следующие в соответствии с характеристикой конкретной взрывоопасной среды, для которой оно предназначено: <ul style="list-style-type: none"> • подгруппа IIIA - в среде, содержащей горючие летучие частицы; • подгруппа IIIB - в среде, содержащей непроводящую пыль; • подгруппа IIIC - в среде, содержащей проводящую пыль. Метод определения электрического сопротивления пыли согласно ГОСТ Р МЭК 61241-2-2.

Уровни взрывозащитности оборудования

Уровень взрывозащиты оборудования Ga – уровень взрывозащиты, присваиваемый оборудованию для взрывоопасных газовых сред, с уровнем взрывозащиты «очень высокий», не являющемуся источником воспламенения в нормальных условиях эксплуатации, при предполагаемых или редких неисправностях.

Уровень взрывозащиты оборудования Gb – уровень взрывозащиты, присваиваемый оборудованию для взрывоопасных газовых сред, с уровнем взрывозащиты «высокий», не являющемуся источником воспламенения в нормальных условиях эксплуатации или при предполагаемых неисправностях и характеризующемуся малой вероятностью стать источником воспламенения в течение времени от момента возникновения взрывоопасной среды до момента отключения питания электрической энергией.

Уровень взрывозащиты оборудования Gc – уровень взрывозащиты, присваиваемый оборудованию для взрывоопасных газовых сред с уровнем взрывозащиты «повышенный», не являющемуся источником воспламенения в нормальных условиях эксплуатации и которое может иметь дополнительную защиту, обеспечивающую ему свойства неактивного источника воспламенения при предполагаемых регулярных неисправностях (например, при выходе из строя лампы).

Уровень взрывозащиты оборудования Da – уровень взрывозащиты, присваиваемый электрооборудованию для взрывоопасных пылевых сред, с уровнем взрывозащиты «очень высокий», не являющемуся источником воспламенения в нормальных условиях эксплуатации, при предполагаемых или редких неисправностях.

Уровень взрывозащиты оборудования Db – уровень взрывозащиты, присваиваемый электрооборудованию для взрывоопасных пылевых сред с уровнем взрывозащиты «высокий», не являющемуся источником воспламенения в нормальных условиях эксплуатации или при предполагаемых неисправностях, характеризующемуся малой вероятностью стать источником воспламенения в течение времени от момента возникновения взрывоопасной пылевой среды до момента отключения питания электрической энергией.

Уровень взрывозащиты оборудования Dc – уровень взрывозащиты, присваиваемый электрооборудованию для взрывоопасных пылевых сред с уровнем взрывозащиты «повышенный», не являющемуся источником воспламенения в нормальных условиях эксплуатации и которое может иметь дополнительную защиту, обеспечивающую ему свойства неактивного источника воспламенения при предполагаемых регулярных неисправностях.

Уровень 0	Уровень 1	Уровень 2
Особо взрывобезопасное оборудование.	Взрывозащищенное оборудование.	Электрооборудование повышенной надежности против взрыва.
Для обеспечения защиты от взрыва используются специальные и дополнительные меры и средства защиты.	Обеспечения защиты от взрыва обеспечиваются как при нормальных режимах работы, так и при вероятных повреждениях, зависящих от условий эксплуатации, кроме повреждений средств, обеспечивающих взрывозащищенность	Обеспечение взрывозащиты осуществляется только в нормальном режиме работы

Таблица 8. Степени взрывозащиты оборудования.







Степень взрывозащиты	Области применения	Требования обеспечения взрывозащиты
Ga	В местах, где взрывоопасная среда, создаваемая смесями воздуха и газов, паров или туманов, присутствует постоянно или в течение длительных периодов времени.	Оборудование должно обеспечивать необходимый уровень взрывозащиты: <ul style="list-style-type: none"> - При нормальном режиме эксплуатации или ожидаемых, или редких неисправностях. - При неисправности одного средства защиты. - При двух неисправностях, происходящих независимо друг от друга.

Gb	В местах, где вероятно возникновение взрывоопасной среды, создаваемой смесями воздуха и газов, паров или туманов	Оборудование должно обеспечивать необходимый уровень взрывозащиты: <ul style="list-style-type: none"> - При нормальном режиме эксплуатации или ожидаемых, или редких неисправностях.
Gc	В местах, где маловероятно возникновение взрывоопасной среды, создаваемой смесями воздуха и газов, паров или туманов, или, если она возникает, то нечасто, и только на короткий период времени.	Оборудование должно обеспечивать необходимый уровень взрывозащиты: <ul style="list-style-type: none"> - При нормальном режиме эксплуатации или редких неисправностях.
Da	Предназначено для применения в местах, где взрывоопасная среда, создаваемая смесью воздуха и пыли, присутствует постоянно или в течение длительных периодов времени, или часто.	Оборудование должно обеспечивать необходимый уровень взрывозащиты: <ul style="list-style-type: none"> - При нормальном режиме эксплуатации или ожидаемых, или редких неисправностях. - При неисправности одного средства защиты. - При двух неисправностях, происходящих независимо друг от друга.
Db	В местах, где вероятно возникновение взрывоопасной среды, создаваемой смесью воздуха и пыли.	Оборудование должно обеспечивать необходимый уровень взрывозащиты: <ul style="list-style-type: none"> - При нормальном режиме эксплуатации или ожидаемых, или редких неисправностях.
Dc	В местах, в которых маловероятно возникновение взрывоопасной среды, создаваемой смесью воздуха и пыли, или, если она возникает, то нечасто и только на короткий период времени.	Оборудование должно обеспечивать необходимый уровень взрывозащиты: <ul style="list-style-type: none"> - При нормальном режиме эксплуатации или редких неисправностях.

Виды, стандарты и принципы взрывозащиты

Вид взрывозащиты – специальные меры, предусмотренные в оборудовании для предотвращения воспламенения окружающей взрывоопасной среды. Компаунд (для герметизации) – термоактивная, термопластическая полимерная смола и эластомерные материалы с наполнителями и (или) добавками или без них после затвердевания. Герметизация – процесс нанесения компаунда для защиты любого электрического устройства (устройств) любым приемлемым методом. Оболочка – совокупность стенок, дверей, крышек, кабельных вводов, тяг, валиков управления, валов и т. п. частей, которые содействуют обеспечению вида взрывозащиты и/или степени защиты IP электрооборудования.

Таблица 9. Виды и принципы взрывозащиты

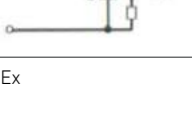
Код, схематичное изображение	Вид взрывозащиты	Принцип взрывозащиты	Основное применение	Стандарты
Ex d 	Взрывоне-проницаемая оболочка	Не допускает распространение взрыва из оболочки во внешнюю среду	Устройства управления, контроллеры, приводы, устройства диспетчерского управления, силовая электрика	ГОСТ Р МЭК 60079-1-2011
Ex e 	Повышенная безопасность	Предотвращение искрения и высоких температур	Соединительные коробки, корпуса, коробки, приводы, источники света, терминалы	ГОСТ Р МЭК 60079-7-2012
Ex p 	Заполнение или продувка оболочки под избыточным давлением	Взрывоопасная атмосфера изолирована от источника воспламенения	Шкафы автоматики, измерительное и аналитическое оборудование	ГОСТ Р МЭК 60079-2-2009
Ex m 	Заполнение компаундом	Взрывоопасная атмосфера изолирована от источника воспламенения	Катушки реле и двигателя, системы коммутации Для зоны 20- схема «та» Для зоны 21- схема «mb» Для зоны 22- схема «тс»	ГОСТ Р МЭК 60079-20-1-2011
Ex o 	Погружение в масло	Взрывоопасная атмосфера изолирована от источника воспламенения	Трансформаторы, реле, системы коммуникации	ГОСТ Р МЭК 60079-6-2012
Ex q 	Заполнение кварцевым песком	Не допускает распространение взрыва из оболочки во внешнюю среду	Трансформаторы, реле, системы коммуникации	ГОСТ Р МЭК 60079-5-2012
Ex i 	Искробезопасная электрическая цепь	Ограничение энергии искры и нагрева	Контрольно-измерительные приборы, оборудование для систем управления Для зоны 0- схема «ia» Для зоны 1- схема «ib» Для зоны 2- схема «ic»	ГОСТ Р МЭК 60079-11-2010
Ex	Тип «n»	nA- не создает искр nC- негорючее nR- паронепроницаемость nL-ограниченная энергия цепей	Различные для типов «n»	ГОСТ Р МЭК 60079-15-2010
nA	nC	nR	nL	
Роторное оборудование, плавкие предохранители, источники света, измерительные приборы	Невоспламеняющиеся компоненты, герметизированное оборудование, изолированное оборудование	Оборудование, за-щищенное корпусом с ограниченной вентиляцией	Оборудование и электрические цепи с ограничением передаваемой энергии	

Маркировка рудничного оборудования

Пример маркировки для категории смеси I в соответствии со стандартом ГОСТ Р МЭК 60079:

PO Ex d I Ma

PO	Ex	d	I	Ma
Уровень взрывозащиты рудничного оборудования	Знак соответствия стандартам ATEX 95	Вид взрывозащиты	Оборудование и электрические цепи с ограничением передаваемой энергии	Уровень взрывозащиты

Маркировка взрывозащищенного оборудования

Пример маркировки для категории смеси II по газу и III по пыли в соответствии со стандартом ГОСТ Р МЭК 60079:

1 Exe II T6 Gb / Ex tb IIIC Ta 80°C Db

1	Ex	e	II	T6	Gb
Взрывоопасная зона	Знак соответствия стандартам ATEX 95	Вид взрывозащиты /уровень защиты от воспламенения пыли	Категория взрывоопасного газа/пыли	Температурный класс/ максимальная температура поверхности	Степень взрывозащиты
	Ex	tb	IIIC	Ta80°C	Db

Свет

Свет – электромагнитное излучение с длинами волн от 380 до 760 нм. Этот диапазон является зоной чувствительности среднестатистического человеческого глаза и называется видимым. Излучение с разной длиной волны воспринимается глазом человека по-разному, например, диапазон 450–480 нм соответствует синему цвету, 510–550 нм – зеленому и т.д. Белый свет – это совокупность всех или нескольких цветов, взятых в определенной пропорции.

Чувствительность глаза в различных областях видимого диапазона неодинакова, она максимальна в желто-зеленой области (555 нм) и спадает в красной и сине-фиолетовой частях.

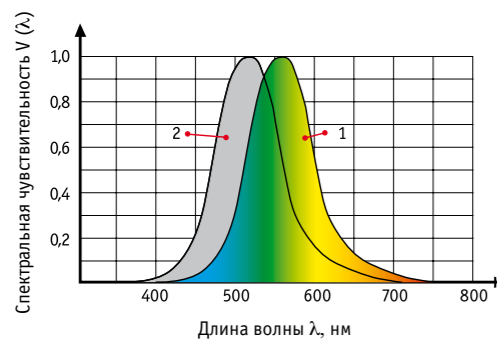

На рисунке показаны стандартизованные кривые спектральной чувствительности глаза для ночных и дневных условий наблюдения. Излучение с длинами волн меньше 380 нм не воспринимается глазом и носит название ультрафиолетового. Излучение этого диапазона может оказывать биологическое воздействие на живые организмы, уничтожать микробы, обуславливать фотохимические реакции в различных материалах и т.д. Излучение с длинами волн длиннее 760 нм называют инфракрасным. Это излучение воспринимается как тепло, оно широко используется в медицине, в технических областях для нагрева предметов, сушки и т.д.

В совокупности ультрафиолетовое, видимое и инфракрасное излучение составляют оптический диапазон спектра электромагнитных волн или оптическое излучение.

Сложно переоценить роль света в нашей жизни. Прежде всего солнечный свет создает условия для существования жизни на нашей планете во всех ее проявлениях. Свет обеспечивает зрительное восприятие человеком окружающего мира, гигантских потоков информации. Световая среда во многом ответственна за здоровье и психофизическое состояние, самочувствие и работоспособность, смена темного и светлого времени суток формирует биоритмы человека и т.д. Искусственный свет может дополнить или заменить

отсутствующий естественный свет, тем самым обеспечить активную жизнедеятельность человека в темное время суток или в помещениях с отсутствующим или недостаточным естественным светом.

Современная осветительная техника располагает широчайшими возможностями по созданию световой среды, удовлетворяющей самым изысканным требованиям. Дизайнер имеет возможность менять спектральный состав света, его динамику, зональное распределение внутри помещений, все больше приближая обстановку к условиям естественного или наиболее комфортного освещения.

Для оценки количественных и качественных параметров света разработана специальная система световых величин.

Основной мерой света является световой поток, обозначаемый буквой «Ф». **Световой поток** – это мощность светового излучения, измеренная в специальных единицах, люменах (лм).

Световой поток распространяется во все стороны от источника света. Однако с помощью отражателей или линз его можно перераспределить и сосредоточить в определенной части пространства. Доля пространства характеризуется телесным углом. **Телесный угол** равен отношению площади, вырезаемой этим углом на сфере произвольного радиуса, к квадрату этого радиуса. Телесные углы обозначают буквой ω и измеряют встерадианах (ср).

Если световой поток источника Ф сосредоточить в телесном угле ω, то можно говорить о силе света этого источника как об угловой плотности светового потока. **Сила света (I)** – это отношение светового потока, заключенного в каком-либо телесном угле, к величине этого угла:

$$I = \Phi / \omega$$

Единицей измерения силы света является **кандела** (кд).

Основной величиной, характеризующей освещение светом конкретных мест, является **освещенность**.

Освещенность – это величина светового потока, приходящаяся на единицу площади освещаемой поверхности (E). Если световой поток Ф падает на какую-то площадь S, то средняя освещенность этой площади равна:

$$E_{ср} = \Phi / S$$

Единица измерения освещенности называется **люксом** (лк). Освещенность на какой-либо поверхности

от источника света или осветительного прибора с силой света I определяется формулой:

$$E = I \cos \theta / R^2,$$

где R – расстояние от источника света до освещаемой поверхности; θ – угол падения света на освещаемую поверхность. Зависимость освещенности от силы света, называемая «законом квадратов расстояний», является одним из главных понятий светотехники и лежит в основе всех светотехнических расчетов.

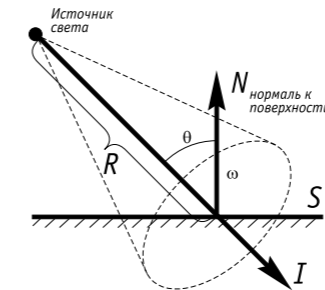

Источники света

В современной светотехнике широко используются различные типы источников света (ИС). В подавляющем большинстве это электрические источники света, в которых электрическая энергия превращается в оптическое излучение. К основным типам источников света относятся: тепловые, газоразрядные и полупроводниковые (светодиоды).

Тепловые ИС

К этому типу относятся **лампы накаливания**, в том числе галогенные и зеркальные. Принцип работы этих источников прост – оптическое излучение генерируется телом накала, нагретым электрическим током. На сегодня этот тип источников света является самым распространенным благодаря дешевизне и простоте включения. Мгновенный выход в рабочий режим, компактность, независимость от внешней температуры, высокая надежность, сплошной спектр излучения и хорошая цветопередача составляют основные достоинства этих ламп.

Однако основные недостатки этого типа источников света – низкий КПД и непродолжительный срок службы – с каждым годом заставляют все большее число потребителей отказываться от применения ламп накаливания.

Газоразрядные ИС

К газоразрядным ИС (ГРИС) относятся все люминесцентные лампы (в т.ч. компактные и безэлектродные), металлогалогенные, натриевые, ксенонные, неоновые и др.

Все ГРИС делят на три группы: низкого, высокого, сверхвысокого давления. В ГРИС свет возникает в результате электрического разряда в газовой среде внутри лампы. Спектральный состав возникающего при разряде излучения и его яркость определяются составом газа, его давлением и рабочим током лампы. Следует подчеркнуть отдельно, что подключение ГРИС к электросети невозможно без специальных устройств – пускорегулирующего аппарата и зажигающего устройства, обеспечивающих подачу на лампу зажигающего напряжения и стабилизацию тока в рабочем режиме.

Люминесцентные лампы (ЛЛ) – ГРИС низкого давления, разряд происходит в парах ртути и инертного газа внутри трубчатой колбы между двумя электродами. Основная доля излучения, генерируемая разрядом, лежит в невидимом ультрафиолетовом диапазоне. Люминофор, нанесенный на внутренней поверхности колбы, преобразует ультрафиолетовое излучение в видимое.

Линейные лампы массового применения выпускаются в колбах диаметром 38, 26 и 16 мм (типы Т12, Т8, Т5 соответственно), различных мощностей, длин, в широком диапазоне цветности. Лампы типа Т5 работают только с электронными балластами.

Компактные люминесцентные лампы (КЛЛ) отличаются тем, что разрядную трубку сгибают или свивают, обеспечивая компактность ИС. КЛЛ бывают с внешним ПРА или с встроенным – интегрированным в корпус ИС. КЛЛ с внешним ПРА могут быть двухштырьковыми (со встроенным стартером), работающие только от электромагнитного ПРА, или четырехштырьковыми – с возможностью работы от электронного ПРА.

ГРИС высокого давления включают: **металлогалогенные (МГЛ), натриевые (НЛВД) и ртутные лампы (ДРЛ)**.

В этих ИС разряд происходит во внутренней компактной горелке, выполненной из тугоплавких прозрачных материалов, например, кварца, сапфира. Рабочее давление внутри горелки может достигать нескольких атмосфер. Состав газовой среды МГЛ включает излучающие добавки, определяющие спектр ламп. Внешняя колба выполнена из прозрачного или матированного стекла трубчатой или эллипсоидной формы.

Типоряды ГРИС высокого давления достаточно широки, что позволяет эффективно использовать их в различных областях.

Светодиоды – светоизлучающие диоды LED, в которых генерация света происходит при прохождении тока через границу полупроводникового и проводящего материалов. Этот тип ИС ворвался на рынок в середине

90-х годов и к настоящему времени догнал по эффективности преобразования электроэнергии в свет существующие. В настоящее время светодиоды нашли применение в самых различных областях: светодиодные фонари, автомобильная светотехника, рекламные вывески, светодиодные панели и индикаторы, бегущие строки и светофоры и т.д. А многократно возросшая эффективность позволяет успешно применять светодиоды для целей общего освещения и постепенно заменять классические источники света, придавая новые свойства осветительным установкам.

Технические и эксплуатационные параметры ИС

Технические параметры: номинальное напряжение (Un), номинальная мощность лампы (Pн), номинальный ток лампы (In). Важнейшим показателем, характеризующим ИС, является **световая отдача** – отношение светового потока лампы к потребляемой ею мощности. Световая отдача измеряется в люменах на ватт (лм/Вт), является своеобразным световым КПД лампы. Цветовая температура Tц характеризует цвет излучения ИС, общий индекс цветопередачи Ra характеризует качество цветопередачи, обеспечиваемое данным ИС.

Основным эксплуатационным параметром является срок службы. Внутри этого понятия разделяют полный срок службы (время от начала эксплуатации до выхода из строя), полезный срок службы (время, в течение которого эксплуатация экономически оправдана), средний срок службы (время, в течение которого 50% испытываемых ламп выйдет из строя).

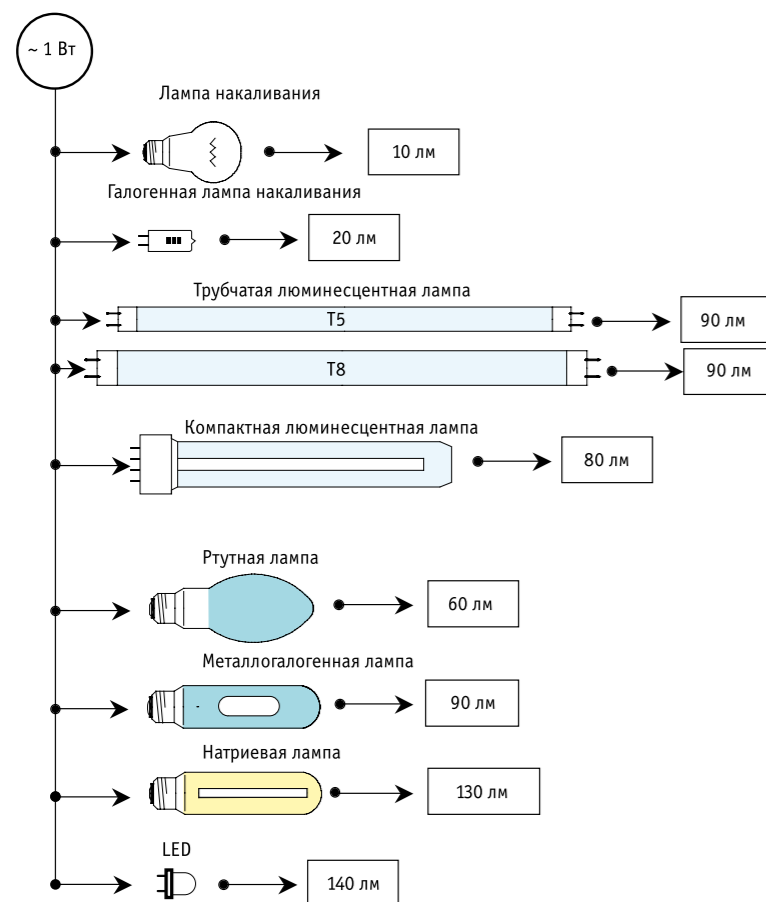

Справочно-техническая информация

Источники света, рекомендуемые к использованию в светильниках ТМ «Световые Технологии»





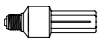

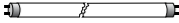
Компактные люминесцентные лампы							
Схематичное изображение	Цоколь	Мощность, Вт	Ток, А	Изготовитель	Условное обозначение	Поток, лм	Рабочее положение
	G23	9	0,17	PHILIPS	PL-S 9W	600	ЛЮБОЕ
				OSRAM	DULUX S 9W	600	
				SYLVANIA	LYNX-S 9W	600	
	GE	F9BX	600				
	11	0,15	PHILIPS	MASTER PL-S 11W	900		
			OSRAM	DULUX S 11W	900		
SYLVANIA			LYNX-S 11W	900			
18	0,375	PHILIPS	PL-L18W	1200			
		OSRAM	DULUX L 18W	1200			
		SYLVANIA	LYNX-L 18W	1200			
	2G11	36	0,435	PHILIPS	PL-L36W	2900	
				OSRAM	DULUX L 36W	2900	
				SYLVANIA	LYNX-L 36W	2900	
	55	0,55	GE	F36BX	2900		
			B.A.B.C.	KL36	2900		
			PHILIPS	PL-L55W	4800		
G24D-1	13	0,175	OSRAM	DULUX D 13W	900		
			SYLVANIA	LYNX-D 13W	900		
			GE	F13BXT4	900		
	G24D-2	18	0,22	PHILIPS	PL-C18W	1200	
				OSRAM	DULUX D 18W	1200	
				SYLVANIA	LYNX-D 18W	1200	
	G24D-3	26	0,325	GE	F18BXT4	1200	
				PHILIPS	PL-C26W	1800	
				OSRAM	DULUX D 26W	1800	
	G24Q-1	13	0,165	SYLVANIA	LYNX-D 26W	1800	
				GE	F26BXT4	1710	
				PHILIPS	PL-C13W	900	
	G24Q-2	18	0,21	OSRAM	DULUX D/E 13W	900	
				SYLVANIA	LYNX-DE 13W	900	
				GE	F13DBX	900	
	G24Q-2	18	0,21	PHILIPS	PL-C18W	1200	
				OSRAM	DULUX D/E 18W	1200	
				SYLVANIA	LYNX-DE 18W	1200	
	G24Q-3	26	0,3	GE	F18DBX	1200	
				PHILIPS	PL-C26W	1800	
				OSRAM	DULUX D/E 26W	1800	
	G24Q-3	26	0,3	SYLVANIA	LYNX-DE 26W	1800	
				GE	F26DBX	1710	
				PHILIPS	PL-T 32W	2400	
	GX24Q-3	32	0,32	OSRAM	DULUX TE 32W	2400	
				SYLVANIA	LYNX-TE 32W	2400	
				GE	F32TBX	2200	
	GX24Q-4	42	0,32	PHILIPS	PL-T 42W	3200	
				OSRAM	DULUX TE 42W	3200	
				SYLVANIA	LYNX-TE 42W	3200	
	22	0,4	GE	F42TBX	3200		
			PHILIPS	TL-E 22W	1250		
			OSRAM	L22W	1350		
	G10Q	32	0,45	SYLVANIA	FC22W	1200	
				GE	FC8T9	1000	
				PHILIPS	TL-E 32W	2050	
	32	0,45	OSRAM	L32W	2050		
			SYLVANIA	FC32W	1700		
			GE	FC12T9	1825		

Справочно-техническая информация

Компактные люминесцентные лампы							
Схематичное изображение	Цоколь	Мощность, Вт	Ток, А	Изготовитель	Условное обозначение	Поток, лм	Рабочее положение
	2GX13	55	0,55	OSRAM PHILIPS	FC 55 W MASTER TL5 CIRCULAR 55W	4200 4200	ЛЮБОЕ
	E27	15	0,12	PHILIPS	MASTER PL 15W	875	
				OSRAM	DULUX EL LL 15W	900	
				SYLVANIA	MINI-LINX T 15W/E27	900	
				GE	FLE15TBXSP	900	
				B.A.B.C.	КЛЭ15-6	900	
21	0,135	OSRAM	DULUX EL ECO 21W	1200			
		23	0,18	PHILIPS	MASTER PL 23W	1485	
				OSRAM	DULUX EL LL 23W	1500	
				SYLVANIA	MINI-LINX T 23W/E27	1500	
				GE	FLE23TBXSP	1500	
B.A.B.C.	КЛЭ23-6	1500					

Линейные люминесцентные лампы (T5) Ø 16 мм							
Схематичное изображение	Цоколь	Мощность, Вт	Ток, А	Изготовитель	Условное обозначение	Поток, лм	Рабочее положение
	G5	4	0,17	PHILIPS	TL4W/33	140	ЛЮБОЕ
				OSRAM	L4W	120	
				SYLVANIA	F4W	140	
				GE	F4	150	
		6	0,16	PHILIPS	TL6W/35	260	
				OSRAM	L6W	240	
				SYLVANIA	F6W	280	
				GE	F6	260	
		8	0,15	PHILIPS	TL8W/35	380	
				OSRAM	L8W	330	
				SYLVANIA	F8W	400	
				GE	F8	380	
		14	0,17	PHILIPS	TL5 HE 14W	1100	
				OSRAM	FH14W	1200	
				SYLVANIA	FHE14W	1250	
				GE	F14W	1350	
		28	0,17	PHILIPS	TL5 HE 28W	2600	
				OSRAM	FH28W	2600	
SYLVANIA	FHE28W			2700			
GE	F28W			2900			
35	0,175	PHILIPS	TL5 HE 35W	3300			
		OSRAM	FH35W	3300			
		SYLVANIA	FHE35W	3400			
		GE	F35W	3650			
49	0,245	PHILIPS	TL5 HO 49W	4300			
		OSRAM	FQ49W	4900			
54	0,455	PHILIPS	TL5 HO 54W	4450			
		OSRAM	FQ54W	4450			
80	0,53	PHILIPS	TL HO 80W	6150			
		OSRAM	FQ80W	7000			

Лампы накаливания							
Схематичное изображение	Цоколь	Мощность, Вт	Ток, А	Изготовитель	Условное обозначение	Поток, лм	Рабочее положение
	E27	40	0,18	OSRAM	CLAS A FR 40	420	ЛЮБОЕ
				SYLVANIA	GLS CLEAR 40W230V	415	
				GE	40A1	300	
		60	0,27	OSRAM	CLAS A FR 60	710	
				SYLVANIA	GLS CLEAR 60W230V	710	
				GE	60A1	540	
		75	0,34	OSRAM	CLAS A FR 75	940	
				SYLVANIA	GLS CLEAR 75W230V	925	
		100	0,45	OSRAM	CLAS A FR 100	1360	
				SYLVANIA	GLS CLEAR 100W230V	1340	
GE	100A1			1080			
E40	300	1,3	OSRAM	SPC.A CL300	5000		
			SYLVANIA	NORMAL 300W	4510		
			GE	300A1/CL/E40	4850		
500	2,2	OSRAM	SPC.A CL500	8400			
		SYLVANIA	NORMAL 500W	8450			



Галогенные лампы накаливания							
Схематичное изображение	Цоколь	Мощность, Вт	Ток, А	Изготовитель	Условное обозначение	Поток, лм	Рабочее положение
	G53	35-100	-	PHILIPS	ALULINE PRO 111	600-2200	ЛЮБОЕ
				OSRAM	HALOSPOT 111	600-2200	
	E27	50	-	PHILIPS	PAR 20S	950	
				OSRAM	HALOPAR 20 FL	900	
				SYLVANIA	HI SPOT 80 50W	900	
				GE	50PAR25/230/FL	850	
				PHILIPS	PAR 30S	1575	
	GY6.35	100	-	OSRAM	HALOPAR 30 FL	1450	
				SYLVANIA	HI SPOT 9575	1450	
				GE	75PAR30/230/FL	1350	
				PHILIPS	PAR 30S	2200	
	GU5.3	50	-	SYLVANIA	HI SPOT 10005	2100	
				OSRAM	100PAR30/230/FL	2000	
				GE	CAPCULELINE PRO	2200	
	E27	120	-	SYLVANIA	AXIAL 12V/100W	2100	
				OSRAM	M28/Q100	2000	
	E27	120	-	PHILIPS	DIAMONDLINE PRO	950	
				OSRAM	14671/12V	900	
				SYLVANIA	41871WFL	900	
				GE	SUPERIA50 EXN 12V/50W	900	
				OSRAM	CONC PAR38 FL 120	2600	
SYLVANIA	PAR38	2550					
GE	120PAR38/FL	2300					



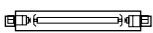
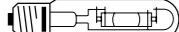

Линейные люминесцентные лампы (T8) Ø 26 мм							
Схематичное изображение	Цоколь	Мощность, Вт	Ток, А	Изготовитель	Условное обозначение	Поток, лм	Рабочее положение
	G13	15	0,33	PHILIPS	TL-D15W	900	ЛЮБОЕ
				OSRAM	L15W	950	
				SYLVANIA	F15W	900	
				GE	F15	850	
	18	0,36	PHILIPS	TL-D18W	1100		
			OSRAM	L18W	1300		
			SYLVANIA	F18W	1100		
			GE	F18	1150		
	B.A.B.C.	ЛБ18	1060				
	36	0,44	PHILIPS	TL-D36W	2975		
			OSRAM	L36W	3250		
	38	0,43	OSRAM	L 38W	3300		
SYLVANIA			F 38W	3200			
58	0,67	PHILIPS	TL-D58W	4600			
		OSRAM	L58W	5200			
SYLVANIA	F58W	4600					
GE	F58	4600					

Линейные люминесцентные лампы для светильников ARCTIC CD30 (Cold -30 °C)								
Схематичное изображение	Цоколь	Мощность, Вт	Ток, А	Изготовитель	Условное обозначение	Поток, лм	Рабочее положение	
	G13	36	0,43	PHILIPS	MASTER TL-D XTREME POLAR 36W	3250	ЛЮБОЕ	
				AURA	ULTIMATE THERMO 36W	3000		
				NARVA	IGLOO LT 36W	3100		
			0,43	PHILIPS	MASTER TL-D XTRA POLAR	3350		
				0,67	PHILIPS	MASTER TL-D XTREME POLAR 58W		5150
					PHILIPS	MASTER TL-D XTRA POLAR		5200
			0,67	AURA	ULTIMATE THERMO 58W	5000		
			0,67	NARVA	IGLOO LT 58W	4800		

Ртутные лампы высокого давления							
Схематичное изображение	Цоколь	Мощность, Вт	Ток, А	Изготовитель	Условное обозначение	Поток, лм	Рабочее положение
	E27	80	0,8	PHILIPS	HPL-N 80W	4000	ЛЮБОЕ
				OSRAM	HQL 80	3400	
				SYLVANIA	HSL-BW 80W	3800	
				GE	H80NDX	4000	
	B.A.B.C.	ДРЛ80	3400				
	125	1,15	PHILIPS	HPL-N 125W	6800		
			OSRAM	HQL 125	5700		
			SYLVANIA	HSL-BW 125W	6300		
			GE	H125NDX	6500		
	B.A.B.C.	ДРЛ125	6000				
	E40	250	2,1	PHILIPS	HPL N 250 HG	12700	
				OSRAM	HQL 250	13000	
SYLVANIA				HSL-BW250W	13000		
GE				H250ST/25MIH	13000		
B.A.B.C.	ДРЛ 250	13200					
400	3,25	PHILIPS	HPL N 400 HG	22000			
		OSRAM	HQL 400	22000			
		SYLVANIA	HSL-BW400W	22000			
		GE	H250ST/40MIH	13000			
B.A.B.C.	ДРЛ 400	23700					

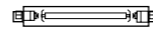
Металлогалогенные лампы							
Схематичное изображение	Цоколь	Мощность, Вт	Ток, А	Изготовитель	Условное обозначение	Поток, лм	Рабочее положение
	G12	35	0,5	PHILIPS	CDM-T 35W	3300	ЛЮБОЕ
				OSRAM	HCI-T 35	3400	
				SYLVANIA	CMI-T 35W	3400	
		70	1	PHILIPS	CDM-T 70W	6600	
				OSRAM	HCI-T 70	6700	
				SYLVANIA	CMI-T 70W	6000	
GE	ARC70TT	5500					
150	1,8	PHILIPS	CDM-T 150W	14000			
		OSRAM	HCI-T 150	14500			
		SYLVANIA	CMI-T 150W	13000			
GE	ARC150/T	12000					
	G8.5	70	0,98	PHILIPS	CDM-TC 70W	6400	ЛЮБОЕ
				OSRAM	HCI-TC70	6900	
				SYLVANIA	CMI-TC 70W	6200	
GE	CMH70	6000					
	GX8.5	35	0,53	PHILIPS	MASTER COLOR CDM-R111 35W	3300	ЛЮБОЕ
		OSRAM	HCI-R111 35	3100			
	GX8.5	70	0,88	PHILIPS	MASTER COLOR CDM-R111 70W	6400	ЛЮБОЕ
		OSRAM	HCI-R111 70	6900			
	GU6.5	20	0,2	OSRAM	HCI-TF 20 WBL PB	1700	ЛЮБОЕ
			0,2	GE	CMH20/T/UVC GU6.5	1615	
		35	0,4	OSRAM	HCI-TF 35 WBL PB	3400	
			0,4	GE	CMH35/T/UVC/GU6.5	3400	
	PGZ12	45	0,484		MASTER COSMOWHITE CPO-TW XTRA 45W/628 PGZ12	4950	ЛЮБОЕ
		60	0,644	PHILIPS	MASTER COSMOWHITE CPO-TW XTRA 60W/728 PGZ12	7200	
		90	0,97		MASTER COSMOWHITE CPO-TW 90W/728 WHITE PGZ12	10800	
	GX10	20	0,215	PHILIPS	MASTER COLOR CDM-R MINI 20W	1080	ЛЮБОЕ
			0,21	GE	CMH20	-	

Металлогалогенные лампы							
Схематичное изображение	Цоколь	Мощность, Вт	Ток, А	Изготовитель	Условное обозначение	Поток, лм	Рабочее положение
	RX7S	70	1	PHILIPS OSRAM SYLVANIA GE	MHN-PRO TD 70W	5700	P45
					HQI-TS 70 HSI-TD 70W ARC70	5000 5400 5500	
Только для закрытых светильников	RX7S-24	150	1,8	PHILIPS OSRAM SYLVANIA GE	MHN-PRO TD 150W	12900	P45
					HQI-TS 150 HSI-TD 150W ARC150	11000 11000 12000	
	E40	250	3	OSRAM SYLVANIA	HQI-T 250 HSI-T 250	20000 20000	ЛЮБОЕ
					400	3,4	PHILIPS OSRAM SYLVANIA GE B.A.B.C.
Только для закрытых светильников	E27	70	1	PHILIPS OSRAM SYLVANIA GE			
					150	1,8	OSRAM SYLVANIA
	E40	250	3	OSRAM SYLVANIA			
					400	3,4 3,4 3,4 3,5	SYLVANIA PHILIPS GE OSRAM
Только для закрытых светильников	КАБЕЛЬ	1000	9,6	OSRAM			
					2000	11,3	PHILIPS OSRAM SYLVANIA

Натриевые лампы высокого давления							
Схематичное изображение	Цоколь	Мощность, Вт	Ток, А	Изготовитель	Условное обозначение	Поток, лм	Рабочее положение
	RX7S	70	1	OSRAM	NAV-TS 70 SUPER 4Y	6800	P45
					Только для закрытых светильников	RX7S-24	
	E40	250	3	PHILIPS OSRAM SYLVANIA GE B.A.B.C.			SON-T PRO 250W NAV-T 250 SHP-T 250 W LU250/T/40 MIH ДНАТ 250
					400	4,4	PHILIPS OSRAM SYLVANIA GE B.A.B.C.
Только для закрытых светильников	E27	600	5,8	PHILIPS OSRAM SYLVANIA GE			
					70	0,98	PHILIPS OSRAM SYLVANIA GE B.A.B.C.
	E40	150	1,8	PHILIPS OSRAM SYLVANIA GE			
					250	3	PHILIPS OSRAM SYLVANIA GE
Только для закрытых светильников	E40	400	4,45	PHILIPS OSRAM SYLVANIA GE			
					400	4,6	PEFLAKC
	GX12-1	100	1,1	PHILIPS			

Рабочее положение ламп

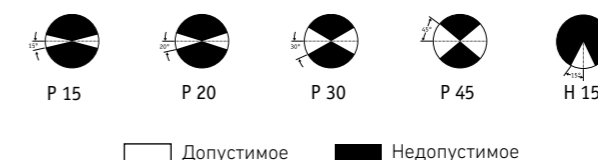

Особенности работы газоразрядных источников света в схемах подключения

Для подключения ГРИС к стандартной сети переменного тока* требуется пускорегулирующий аппарат (ПРА) и зажигающее устройство (ЗУ). Производители данного оборудования выпускают электромагнитные и электронные ПРА и ЗУ. При этом электронные ПРА включают в себя функцию зажигающих устройств.

ПРА называют также балластами, что хорошо выражает роль, которую играют эти устройства в процессе генерации света. Стабилизируя рабочие параметры лампы, они, потребляя электрическую мощность, вносят энергетические потери в работу комплекта «лампа-ПРА». Наибольшие потери происходят в электромагнитных ПРА – дросселях, для маломощных ламп они могут

достигать 50% от мощности лампы (чем больше мощность лампы, тем меньше доля потерь). Электронные ПРА существенно превосходят электромагнитные по эффективности, особенно для маломощных ЛЛ.

При анализе энергозатрат на освещение следует помнить, что энергоэффективность работы ламп определяется отношением светового потока лампы и мощности, потребляемой комплектом «лампа-ПРА».

В европейской практике принята энергетическая классификация EEI, где общее потребление мощности комплекта «лампа-ПРА» разделено по уровню потерь на 7 классов для каждого типа ЛЛ.

Класс	Тип ПРА	Например, для ЛЛ (мощность 36 Вт – 50 Гц; 32 Вт – ВЧ)	
		Потребление комплекта «ЛЛ-ПРА» по каталогу Vossloh-Schwabe	Требования к индексу EEI (эффективность балласта)
A1	Электронный регулируемый	19	91,4%
A2	Электронный	36	88,9%
A3	Электронный	38	84,2%
B1	Электромагнитный малые потери	41	83,4% Планируется запрет на использование в странах ЕС с 2017 г.
B2	Электромагнитный малые потери	43	79,5% Планируется запрет на использование в странах в странах ЕС с 2017 г.
C	Электромагнитный обычный	45	Запрещены к продаже в странах ЕС с 2005 г.
D	Электромагнитный обычный	БОЛЕЕ 45	Запрещены к продаже в странах ЕС с 2002 г.

ПРА с высокими потерями постепенно вытесняются с рынка ЕС введением соответствующих экологических директив. Так, балласты классов C и D уже запрещены к продаже в странах ЕС, к 2017 году планируется введение дальнейших ограничений на низкоэффективные балласты (A3, B1, B2).

В таблице приведены регламентированные значения мощности, потребляемой распространенными вариантами комплектов «лампа-ПРА» для электромагнитных и электронных балластов различных классов

Тип лампы	Мощность лампы, Вт		Мощность, потребляемая комплектом «лампа-ПРА» для различных классов балластов, Вт						
	50 Гц	HF (высокая частота)	A1**	A2	A3	B1	B2	C	D
T8	18	16	10,5	19	21	24	26	28	> 28
T8	58	50	29,5	55	59	64	67	70	> 70
ТС-L	18	16	10,5	19	21	24	26	28	> 28
ТС-L	36	32	19	36	38	41	43	45	> 45
ТС-D	18	16,5	10,5	19	21	24	26	28	> 28
ТС-D	26	24	14,5	27	29	32	34	36	> 36

* Допустимые отклонения напряжения у осветительных приборов должны соответствовать требованиям ГОСТ 13109-87 «Электрическая энергия. Требования к качеству электрической энергии в электрических сетях общего назначения».
** Приведены значения мощности при диммировании потока лампы до 25% от номинала.

Кроме высокого КПД использование светильника с ЛЛ в комплекте с ЭПРА обеспечивает: надежное зажигание и увеличенный срок службы лампы; высокий коэффициент мощности, близкий к 1,0; повышение световой отдачи светильника; отсутствие пульсаций светового потока и акустических шумов при работе; пониженное тепловыделение; уменьшение эксплуатационных расходов, связанных с заменой ламп; существенное уменьшение массы светильника.

Пульсации светового потока светильников возникают при питании ИС переменным током промышленной частоты. В этой ситуации световой поток ИС пульсирует с частотой 100 Гц, что при достаточной глубине пульсаций (измеряется коэффициентом пульсаций – $K_p, \%$) может существенно ухудшить качество световой среды. Коэффициент пульсаций светового потока осветительной установки нормируется СанПиН и СНиП при питании светильников переменным током частотой до 300 Гц.

Применение ЭПРА открывает возможности использовать для питания светильников сети постоянного тока. Это

становится актуальным, например, при проектировании ОУ на объектах с аварийными сетями постоянного тока и в других случаях. Для гарантированного приобретения светильников с этой функцией при заказе необходимо указать требование – «обеспечить возможность аварийного питания от сетей постоянного тока».

Следует отметить, что при использовании нестабилизированных ЭПРА класса А3 может возникать ситуация, когда ВЧ рабочий ток лампы промодулирован промышленной частотой. В этом случае коэффициент пульсаций светового потока лампы, работающих в комплекте с таким ЭПРА, может достигать значений, характерных для ламп с электромагнитными дросселями.

Ниже в таблице приведены минимальные уровни освещенности рабочих поверхностей и допустимого коэффициента пульсации светового потока в некоторых характерных помещениях при общем освещении.

Красным цветом выделены значения, **рекомендуемые** Международной комиссией по освещению.

Помещение	Освещенность, лк		$K_p, \%$
Кабинеты, офисы, представительства	300	500	≤ 15
Проектные залы, чертежные бюро	500	750	≤ 10
Конференц-залы и переговорные комнаты	200	500	≤ 20
Кабинеты с видеотерминалами ЭВМ	400	500	≤ 5
Торговые площади	200-500	300-500	≤ 10
Демонстрационные витрины	300	500-1000	–
Классные комнаты школ	300	300	≤ 10
Лекционные аудитории	400	500	≤ 10
Фойе концертных и кинозалов	150	300	–
Залы ресторанов, кафе самообслуживания	200	200	≤ 20
Предприятие			
Характеристика зрительной работы, разряд (по СНиП 23-05-95)	Освещенность, лк (при системе комбинированного освещения)		
Наивысшей точности, I	5000	2000	≤ 10
Очень высокой точности, II	4000	1000-2000	≤ 10
Высокой точности, III	2000	750-1500	≤ 15
Средней точности, IV	750	300-750	≤ 20

Основные характеристики светильников и условия их эксплуатации

Светильниками называют осветительные приборы, перераспределяющие световые потоки источников света внутри больших телесных углов. Световой поток, выходящий из светильника и попадающий на конкретную освещаемую поверхность, является полезным потоком, остальной практически теряется.

Световую эффективность работы светильника можно характеризовать КПД светильника. КПД светильника относится только к световым характеристикам и определяется как отношение светового потока, выходящего из светильника, к световому потоку ИС: $KPD_{св} = \Phi_{св} / \Phi_{ис}$

Для оценки энергетического КПД светильника следует дополнительно учесть эффективность работы комплекта «лампа-ПРА».

В этом случае световая отдача светильника ($\eta_{св}$, лм/Вт) определяется по следующей формуле: $\eta_{св} = \Phi_{ис} \cdot KPD_{св} / (P_{н} + P_{б})$, где $(P_{н} + P_{б})$ – мощность лампы и балласта, Вт.

Данная величина лежит в основе оценок энергоэффективности ОУ и уже регламентируется в европейских и американских нормативах, например, SIA-Standard 380/4: «Электрическая энергия в зданиях», документах Департамента энергетики в США и др.

Такие нормативные величины разрабатываются для групп светильников, характеризующихся схожим типом распределения светового потока в пространстве. Прежде всего это светильники прямого света (рис. а) (не менее 80% потока направлено в сторону выходного окна), отраженного света (рис. б) (не менее 80% потока направлено в обратную сторону), светильники смешанного типа (рис. в) (прямого/отраженного света – световой поток делится приблизительно поровну) и др.

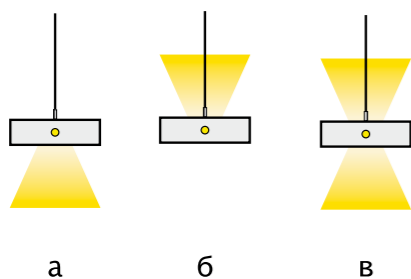

Например, согласно SIA-Standard 380/4, для светильников отраженного света с трубчатыми ЛЛ нижний предел $\eta_{св}$ – 55 лм/Вт; прямого – 60 лм/Вт;

смешанного – 70 лм/Вт. В ближайшем будущем эти требования планируется ужесточить до 70; 75; 80 лм/Вт соответственно. Такие шаги заметно повысят требования ко всем элементам конструкции современных светильников, источникам света и ПРА.

Характер распределения светового потока светильника в пространстве описывается с помощью кривых сил света (КСС). КСС – графическое изображение зависимости силы света от направления распространения. Для удобства в каталогах приводят условные КСС, рассчитанные для источника света со световым потоком 1000 лм. Таким образом, реальная сила света для светильника с ИС с другим потоком ($\Phi_{ис}$) определяется умножением значений условной КСС на отношение $\Phi_{ис} / 1000$.

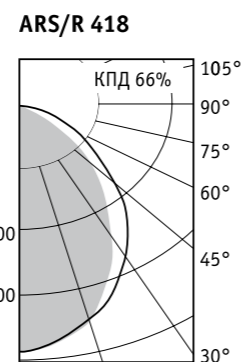

Обычно для исчерпывающей характеристики светораспределения достаточно знать КСС в двух плоскостях: продольной и поперечной. Обе плоскости проходят через центр источника света в светильнике перпендикулярно выходному окну: продольная вдоль оси лампы, поперечная – поперек (перпендикулярно продольной). При круглосимметричном светораспределении КСС во всех плоскостях одинаковы. В нашем каталоге продольные КСС выделены серой заливкой, поперечные – показаны черной линией контура. Главная оптическая ось светильника проходит по пересечению продольной и поперечной КСС, значения сил света двух КСС всегда совпадают в этом направлении.

К светотехническим характеристикам относятся еще две величины: яркость видимых частей и защитный угол светильника. Данные характеристики позволяют оценить степень неудобства, создаваемую в помещении тем или иным светильником, определить показатель дискомфорта, вызванный ярким объектом в поле зрения наблюдателя. Защитным углом светильника называется угол, в пределах которого глаз защищен от прямого света ламп. Мы вернемся к этим характеристикам при анализе критериев рационального выбора светильников.

Преимущества и перспективы применения светодиодов в искусственном освещении

Светодиоды, или светоизлучающие диоды (СИД) англ. LightEmittingDiode, (LED) заняли прочное место среди источников света массового применения. Благодаря непрерывному процессу совершенствования полупроводниковых технологий параметры выпускаемых СИД постоянно улучшаются, а области применения стремительно расширяются.

СИД можно отнести к экологически чистым источникам света, при этом они обладают и другими преимуществами по сравнению с традиционными:

- Экономично используют энергию. На сегодня лабораторные образцы достигли значения энергоэффективности 250 лм/Вт, на практике в ближайшие годы по этому параметру они обгонят все существующие источники света;
- При оптимальной схематехнике источников питания и применении качественных компонентов, средний срок службы светодиодных светильников достигает 50 тысяч часов;
- Возможность получать различные спектральные характеристики без применения светофильтров, отсутствие ультрафиолетового и инфракрасного излучения в спектрах осветительных СИД;
- Возможность эксплуатации при низких температурах;
- Малые габариты. Высокая прочность и устойчивость к вибрациям и другим нагрузкам;
- Отсутствие ртути (в отличие от разрядных ламп), что исключает отравление ртутью при переработке и эксплуатации.

В отчете McKinsey's 2012 Global Lighting Market уже в течение ближайших 5 лет прогнозируется выход светодиодных технологий на лидирующее место на мировом рынке осветительной техники, а к 2020 году уже 2/3 рынка будут принадлежать светодиодам.

Тенденции развития мирового рынка энергоэффективных светотехнических приборов (McKinsey's 2012 Global Lighting Market)

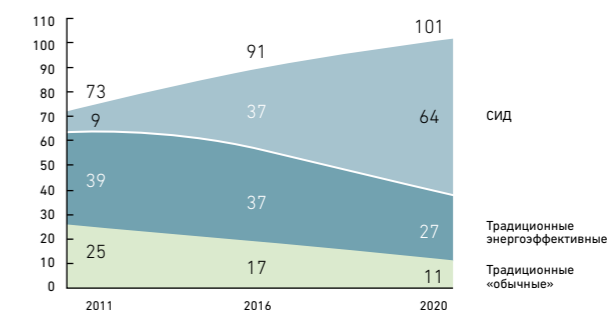

Конструкция СИД

Светодиод состоит из нескольких слоев различных полупроводниковых материалов, выращенных на общей подложке методами современной микроэлектроники. Технологический процесс состоит из многочисленных этапов, среди которых можно выделить подготовку подложки, выращивание полупроводниковых слоев (эпитаксия), добавление примесей (легирование), нанесение изоляционных слоев (оксидирование) и электродов (металлизация). В конце технологического цикла светодиоды тестируются, подложка разрезается на отдельные кристаллы, которые затем корпусируются. Осветительные светодиоды выпускаются в корпусном исполнении, в виде мульткристальных сборок (матриц) или в бескорпусном исполнении (так называемые Chip On Board, COB).

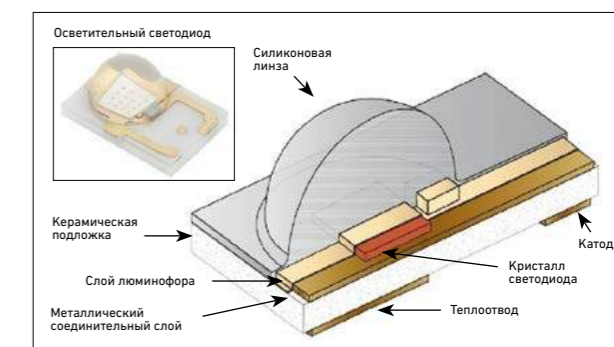

Принцип работы

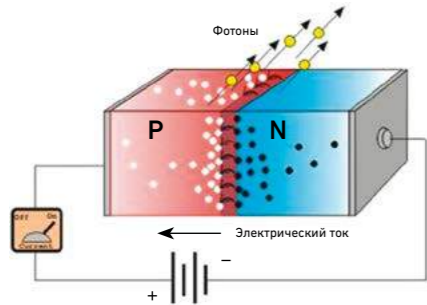

Принципы работы и материалы

Светодиод – полупроводниковый прибор с электронно-дырочным переходом, создающий оптическое излучение при прохождении через него электрического тока. При приложении к диоду прямого напряжения электроны из n-области инжектируются в p-область, где происходит их рекомбинация с дырками. При этом выделяется энергия в виде излучения кванта света определенной длины волны. Однако не все носители заряда рекомбинируют, и не все сгенерированные фотоны покидают пределы кристалла. Большая часть энергии электрического тока рассеивается в виде тепла. Отношение числа испущенных фотонов к общему числу инжектированных носителей заряда определяет общую эффективность светодиода как источника света.

Спектральные характеристики излучаемого света зависят от химического состава использованных в нем полупроводниковых материалов и технологии производства. Для получения излучения различных цветов используют разные типы полупроводников и легирующих примесей.

Особенности работы светодиодов в составе осветительных приборов

Производство качественных светодиодных светильников требует учета множества факторов для достижения оптимального баланса между требованиями к эффективности, габаритам и цене готового продукта.

Прежде всего, рассмотрим СИД, как электронный прибор. Для обеспечения его надежной работы необходимо стабилизировать ток через светодиодную цепочку. Это условие не всегда легко выполнить, особенно в приборах, содержащих много маломощных светодиодов.

Соответственно, для включения СИД обязательно требуется источник питания постоянного тока,

преобразующий сетевое напряжение в напряжение, пригодное для безопасного питания светодиодной цепочки. Большинство производителей светодиодных источников питания, так называемых драйверов, предлагают источники постоянного тока для мощных светодиодов (на токи от 350 мА до единиц ампер). Такие драйвера подходят для точечных источников света на базе мощных светодиодов или светодиодных матриц.

В последнее время повышается интерес именно к маломощным светодиодам (с током от 60 до 100 мА), как к более экономичной альтернативе мощным кристаллам – они не требуют массивных радиаторов и стоят на порядок дешевле своих мощных собратьев. Для повышения эффективности светильника на маломощных светодиодах последние должны быть соединены последовательно (что обеспечивает одинаковый ток через светодиоды и, соответственно, более равномерный световой поток), однако при этом напряжение на длинной цепочке может достигать высоких значений. Зачастую это требует от производителя светильника разработки специального источника питания.

Следующим критическим компонентом светодиодного светильника является его корпус, который должен обеспечивать требуемый тепловой режим СИД и в большинстве случаев выполнять функцию радиатора. В этой связи следует помнить, что заявленные производителем светодиодного кристалла параметры эффективности нередко могут ввести в заблуждение относительно конечных показателей светильника, поскольку большинство из них измеряются в условиях лаборатории. В реальном осветительном приборе СИД может подвергнуться влиянию неучтенных рабочих нагрузок (прежде всего, перегрев – в результате неправильно сконструированного теплоотвода, броски тока – в результате использования низкачественного источника питания, воздействие агрессивных сред на ряде производств и т.п.). В результате реальные характеристики такого светодиода могут значительно снизить ожидаемую эффективность светильника в целом.

Не менее важную роль при создании светильника играет вторичная оптика, формирующая КСС. Вторичная оптика – прежде всего линзы из оптически прозрачных материалов, – аккумулируют и перераспределяют свет, значительно повышая эффективность светильника. Линзы выпускаются в одиночном исполнении или для групп светодиодов и могут обеспечить разнообразные варианты КСС. Кроме этого, в качестве элементов вторичной оптики возможно использование отражающих материалов: пленок, анодированного алюминия и др.

Класс защиты светильников от поражения электрическим током и степень защиты от воздействия окружающей среды (по ГОСТ Р МЭК 60598-1-2003 и ГОСТ 14254-96)

Светильник может быть отнесен только к одному из 4-х классов защиты от поражения электрическим током:

Класс 0: защита от поражения электрическим током обеспечивается только основной (рабочей) изоляцией. Токоведущие части светильника отделены от токопроводящих частей, доступных для прикосновения при замене источника света или профилактике светильника, также основной изоляцией. Присоединение токопроводящих деталей, доступных для прикосновения, к заземляющему проводу не предусмотрено. Питание светильника осуществляется однофазной двухпроводной сетью.

 Класс I: защита от поражения электрическим током обеспечивается как основной изоляцией, так и присоединением доступных для прикосновения токопроводящих частей светильника к защитному (заземленному) проводу стационарной однофазной трехпроводной или трехфазной пятипроводной питающей сети. В маркировке светильника может присутствовать символ.

 Класс II: защита от поражения электрическим током обеспечивается двойной или усиленной изоляцией. Светильник не имеет устройства защитного заземления. Питание светильника осуществляется двухпроводной однофазной сетью. Отличается наличием в маркировке светильника символа.

 Класс III: защита от поражения электрическим током обеспечивается применением безопасного низкого напряжения (≤ 50 В) питания. Светильник не имеет зажимов для защитного заземления. Во внутренних цепях светильника не возникает напряжения выше 50 В. В маркировке светильника в обязательном порядке присутствует символ.

По степени защиты от воздействия окружающей среды, определяемой кодом IP (ingress protection), с указанием двух цифр, первая из которых характеризует защиту светильника от проникновения твердых образований, а вторая – от попадания воды, светильники подразделяются на:

- Обычные – IP20 – защищен от внешних твердых предметов диаметром ≥ 12,5 мм и не защищен от попадания воды;
- Защищенные:

От внешних твердых образований:

IP3x – твердые предметы диаметром ≥ 2,5 мм не проникают в оболочку;

IP4x – оболочка защищена от попадания твердых тел диаметром ≥ 1,0 мм;

IP5x – пылезащищенный (проникающая пыль не нарушает работу и не снижает безопасность светильника);

IP6x – пыленепроницаемый светильник;

От воздействия воды:

IPx1 – вертикально падающие капли воды не оказывают вредного воздействия;

IPx2 – капли воды, падающие на светильник под углом 15° от вертикали, не оказывают вредного воздействия;

IPx3 – дождезащищенный: вода в виде брызг, падающих на светильник под углом 60° от вертикали, не приводит к нарушению работоспособности и не снижает безопасность светильника;

IPx4 – брызгозащищенный: вода в виде брызг, падающих на светильник с любого направления, не приводит к нарушению работоспособности и не снижает безопасность светильника;

IPx5 – струезащищенный: вода в виде струй с любого направления не приводит к нарушению работоспособности и не снижает безопасность светильника;

IPx6 – струезащищенный: вода в виде сильных струй с любого направления не приводит к нарушению работоспособности и не снижает безопасность светильника;

IPx7 – водонепроницаемый: при кратковременном погружении в воду исключено ее проникновение в количестве, которое может привести к нарушению работоспособности и/или снижению безопасности светильника;

IPx8 – герметичный светильник (указывается наибольшая глубина погружения).

(В маркировке защищенных светильников должен присутствовать соответствующий код IP).

Физико-химические свойства применяемых конструкционных материалов

В светотехнической промышленности наиболее распространены конструкционными материалами, применяемыми при создании осветительного прибора, служат алюминий, сталь, а также полимерные материалы: **GRP (SMC)** – полиэстер, усиленный стекловолокном; **ABS** – сополимер акрилонитрила, бутадиена и стирола; **SAN** – сополимер стирола и акрилонитрила; **PMMA** – полиметилметакрилат (акрил); **PC** – поликарбонат.

Все конструкционные материалы имеют разные физико-химические свойства, зная которые можно правильно определить, в каких условиях эксплуатации прибор будет надежно функционировать.

Механическая прочность

Конструкционные материалы, которые используются в изготовлении светотехнического оборудования, должны соответствовать требованиям стандарта ГОСТ Р МЭК 60598-1-2003 (п. 4.13. Механическая прочность). Причем для разных светильников с разными условиями эксплуатации применяются различные методы испытания на механическую прочность.

Встраиваемые и обычные стационарные светильники: для хрупких деталей (детали из стекла, светопропускающие оболочки, обеспечивающие защиту от пыли, твердых частиц и влаги) значение энергии удара составляет 0,2 Дж, для других деталей – 0,35 Дж.

Прожектора заливающего света и светильники для освещения улиц и дорог: для хрупких деталей значение энергии удара составляет 0,5 Дж, для других деталей – 0,7 Дж.

Испытания **светильников для тяжелых условий эксплуатации** проводятся с помощью стального шара Ø 50,0 мм и массой 510 г. В процессе испытаний шар сбрасывают с высоты 1,32 м, что обеспечивает энергию удара, равную 6,5 Дж (см. рис. 1).



Рис. 1

Теплостойкость

Одним из важных требований, предъявляемых к светильникам и, в частности, к используемым конструкционным материалам, является обеспечение длительной и бесперебойной работы в условиях напряженного теплового режима. В первую очередь это касается полимерных материалов. Поэтому способность разных полимерных материалов сохранять эксплуатационные свойства при повышенных температурах может сыграть решающую роль при выборе светильника для работы в тех или иных условиях.

На графике приведены допустимые значения температур для полимерных материалов, применяемых в производстве световых приборов.

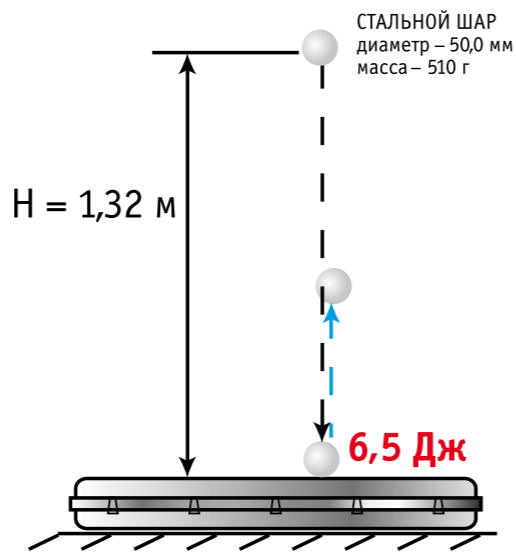
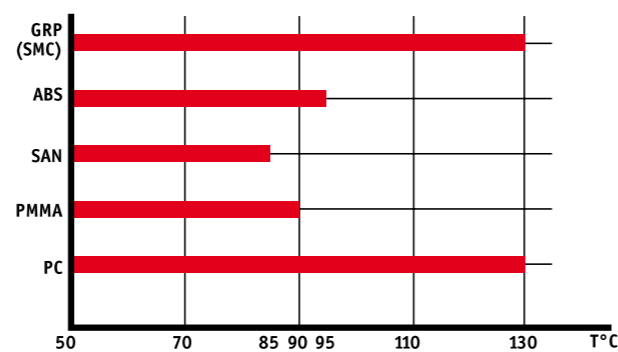

Химическая стойкость

Химическая стойкость – это устойчивость конструкционных материалов к химически агрессивным средам.

В таблице представлена стойкость конструкционных материалов к некоторым химически агрессивным средам.

Среды	Материалы	GRP (SMC)	ABS	SAN	PMMA	PC	Алюминий	Сталь, окрашенная порошковой краской	Нержавеющая сталь
Кислоты		+	+	+	+	+	-	+	+
Щелочи		±	±	±	±	-	-	+	+
Бензин		-	-	-	+	+	+	+	+
Солянка		±	-	-	+	±	+	+	+
Машинное масло		+	+	-	±	+	+	+	+
Аммиак		+		+	+	-	+		+
Растворители: ацетон, фенол, диоксан и др.		-	-	-	-	-	+	-	+

«+» – устойчив
 «±» – ограниченная устойчивость
 «-» – не устойчив

Стойкость к УФ-излучению

Основным критерием при выборе материалов для изготовления светильников наружного освещения является стойкость этих материалов к УФ-излучению. В особой степени это касается светильников, изготовленных с применением полимерных материалов.

В таблице представлены материалы различной степени стойкости к УФ-излучению.

GRP (SMC) (Корпус)	ABS (Корпус)	SAN (Рассеиватель)	PMMA (Рассеиватель)	PC (Корпус, рассеиватель)
=	≠	≠	=	≠

«=» – сильная стойкость
 «≠» – слабая стойкость

Условия эксплуатации светильников в части воздействия климатических факторов внешней среды

Конструкция светильников, свойства применяемых в них материалов и комплектующих изделий, а также источников света определяют возможность эксплуатации светильников при воздействии тех или иных факторов внешней среды.

Высокий показатель (IP) степени защиты светильника от воздействия окружающей среды еще не означает возможность эксплуатации светильника в любых климатических условиях и произвольном его размещении.

Вид климатического исполнения светильника и категория, определяющая возможное место его размещения, указываются в сопроводительных документах (паспорт и инструкция по эксплуатации).

Ниже приводятся характеристики климатического исполнения выпускаемых светильников и категории их размещения по ГОСТ 15150-69:

Исполнение светильника и категория размещения	Характеристика категории (возможные для применения светильники)	Возможные значения климатических факторов			
		Температура воздуха, °С*		Относительная влажность, %	
		Верхнее значение	Нижнее значение	Верхнее значение	Среднегодовое значение
УХЛ1*	Для эксплуатации на открытом воздухе (светильники для наружного освещения, прожекторы)	+40	-40	100 при 25 °С	80 при 15 °С
УХЛ2*	Для эксплуатации под навесом или в помещениях, где колебания температуры и влажности воздуха несущественно отличаются от колебаний на открытом воздухе, но исключено прямое воздействие солнечного излучения и атмосферных осадков (светильники для промышленного освещения, а также CD, KD, OD, C, K, OWP(IP54), ALD)	+40	-20	100 при 25 °С	80 при 15 °С
УХЛ4*	Для эксплуатации в помещениях с искусственно регулируемым климатом (все виды светильников)	+35	+5	80 при 25 °С	60 при 20 °С
УХЛ5*	Для эксплуатации в помещениях с повышенной влажностью, в которых возможно длительное наличие воды или частая конденсация влаги на стенах и потолке (FLORA)	+35	+5	100 при 25 °С	90 при 15 °С

* Значения указаны с учетом особенностей работы разрядных источников света при пониженных температурах.

За нормальные значения факторов внешней среды при испытаниях изделий (нормальные климатические условия испытаний) принимают следующие:

- температура – +25±10 °С;
- относительная влажность воздуха – 45–80%;
- атмосферное давление – 630–800 мм рт. ст.

При выборе светильника для тех или иных условий эксплуатации необходимо руководствоваться требованиями к осветительным установкам,

изложенными в «Правилах устройств электроустановок» (ПУЭ), и указаниями производителя.

Светильники, предназначенные для работы при повышенных (жаркие помещения) и пониженных (холодильные камеры) температурах, разрабатываются с учетом всех критических факторов, комплектуются специальными источниками света и обеспечивают надежную работу в экстремальных условиях.

Размещение светильников в пожароопасных зонах

С 01.05.09 в Российской Федерации вступил в силу Федеральный закон РФ №123-ФЗ «Технический регламент о требованиях пожарной безопасности». На основании этого Закона обязательная сертификация светильников на соответствие нормам пожарной безопасности не предусматривается.

Основным нормативным документом для размещения светильников в пожароопасных зонах являются Правила устройства электроустановок (ПУЭ). **Соответственно, при выборе светильников для размещения в пожароопасных**

зонах следует руководствоваться требованиями, изложенными в этом документе, а именно:

«...6.6.5. ... Для помещений, отнесенных к пожароопасным зонам П-IIа, должны быть использованы светильники с негорючими рассеивателями в виде сплошного силикатного стекла...

...7.4.32. В пожароопасных зонах должны применяться светильники, имеющие степень защиты не менее указанной в табл. 7.4.3:

Источники света, устанавливаемые в светильниках	Степень защиты светильников для пожароопасной зоны класса, не менее			
	П-I	П-II	П-IIа, а также П-II при наличии местных нижних отсосов и общеобменной вентиляции	П-III
Лампы накаливания	IP53	IP53	IP23	IP23
Лампы ДРЛ	IP53	IP53	IP23	IP23
Люминесцентные лампы	IP53	IP53	IP23	IP23

Допускается изменять степень защиты оболочки от проникновения воды (2-я цифра обозначения) в зависимости от условий среды, в которой устанавливаются светильники...

...7.4.33. Конструкция светильников с лампами ДРЛ должна исключать выпадение из них ламп. Светильники с лампами накаливания должны иметь сплошное силикатное стекло, защищающее лампу. Светильники не должны иметь отражателей и рассеивателей из сгораемых материалов. В пожароопасных зонах любого класса складских помещений светильники с люминесцентными лампами не должны иметь

отражателей и рассеивателей из горючих материалов...»
Таким образом, на основании характеристик светильников, помещенных в настоящий каталог, можно определить возможность их использования в пожароопасных зонах различных категорий. В нижеследующей таблице приведены характеристики пожароопасных зон и примеры светильников, соответствующих требованиям ПУЭ.

Класс пожароопасной зоны	Характеристика зоны	Светильники с ДРЛ, ДРИ, ДНаТ и ЛН	Светильники с ЛЛ
П-I	Зоны, расположенные в помещениях, в которых обращаются горючие жидкости с температурой вспышки выше 61 °С	LBA, LBF, HBT, LEADER	OWP со стеклом, NBS, KRK, INOX
П-II	Зоны, расположенные в помещениях, в которых выделяются горючие пыль или волокна с нижним концентрационным пределом воспламенения более 65 г/м³ к объему воздуха	LBA, LBF, HBT, LEADER	OWP со стеклом, NBS, INOX, KRK
П-IIа	Зоны, расположенные в помещениях, в которых обращаются твердые горючие вещества	LBA, LBF, HBT, LEADER	OWP со стеклом, NBS, INOX
П-III	Зоны, расположенные вне помещения, в которых обращаются горючие жидкости с температурой вспышки выше 61 °С или твердые горючие вещества	LBA, LBF, HBT, LEADER	LNB (IP 23), OWP со стеклом, NBS, KRK, INOX, Stock с IP23

Оценка тепловыделения светильников

При определении требований к системам кондиционирования и вентиляции, режимов воздухообмена в помещениях различного назначения необходим учет тепловыделения, производимого осветительными установками.

выделяемого светильниками, определяется потребляемой электрической мощностью светильников. При этом следует помнить, что мощность потребляется комплектом «лампа-ПРА» и превышает номинальную мощность лампы.

Основные физические законы, определяющие процессы генерации света и работу электрической схемы осветительных устройств, позволяют констатировать, что вся энергия, подведенная к светильнику, в конечном счете превращается в тепло. Соответственно, количество тепла,

В случае использования светильников с лампами высокого давления с электромагнитными балластами оценить суммарную потребляемую мощность можно, добавив к мощности лампы потери в балласте.

Мощность лампы, Вт	Потери в электромагнитном балласте, %
Лампы высокого давления	
МЕНЬШЕ 30	45
ОТ 30 ДО 75	25
ОТ 75 ДО 105	20
ОТ 105 ДО 405	15
ОТ 405 И БОЛЕЕ	10
Люминесцентные лампы	
18	40
36	17
58	12
Мощность лампы высокого давления, Вт	
35–150	9–10 ВТ
250–600	6–8%

При оценке мощности тепловыделения светильников с ЛЛ с электронными балластами в расчетах можно использовать номинальную мощность люминесцентной лампы, например, в светильнике 2×58 мощность тепловыделения составит ориентировочно 116 Вт.

в помещении. Распространенным случаем является размещение светильников в подшивном потолке. В этом случае, по данным справочного пособия, доли тепла, поступающего в помещение и надпотолочную зону помещения, для светильников с люминесцентными лампами определяются соотношением 0,6/0,4; для светильников с лампами накаливания – 0,85/0,15.

Еще одной особенностью, влияющей на оценку тепловыделения светильников, является их расположение

Аварийное освещение играет огромную роль в обеспечении безопасности жизнедеятельности людей в случае возникновения пожара, аварии, теракта и применяется в различных областях, начиная с офисно-административных зданий, больниц и школ, торговых и промышленных помещений, подземных сооружений и заканчивая спортивными и выставочными комплексами, вокзалами, аэропортами и т.д.

Аварийное освещение предусматривается на случай нарушения питания основного (рабочего) освещения и подключается к источнику питания, не зависимому от источника питания рабочего освещения.

Основные термины аварийного освещения (ГОСТ Р МЭК 60598-2-22-99)

Аварийный светильник постоянного действия – светильник, в котором лампы аварийного освещения работают постоянно, когда рабочее или аварийное освещение необходимо.

Нарушение рабочего питания – состояние, при котором рабочее освещение не в состоянии обеспечивать минимальный уровень освещенности для аварийной эвакуации и когда требуется аварийное освещение.

Аварийный светильник непостоянного действия – светильник, в котором лампы аварийного освещения работают только при нарушении системы питания рабочего освещения.

Нормируемый световой поток в аварийном режиме эксплуатации светильника – заявленный изготовителем светильника световой поток через 60 с (через 25 с для светильников производственных зон повышенной опасности) после отключения сети питания рабочего освещения и сохраняющийся до конца нормируемой продолжительности работы.

Комбинированный аварийный светильник – светильник с двумя или более лампами, по крайней мере одна из которых работает от сети питания аварийного освещения, а другие – от сети питания рабочего освещения. Светильник может быть постоянного или непостоянного действия.

Нормируемая продолжительность аварийной работы – заявленное изготовителем светильника время, в течение которого в аварийном режиме обеспечивается нормируемый световой поток.

Автономный аварийный светильник – светильник постоянного или непостоянного действия, в котором все элементы, такие как аккумуляторы, лампа, блок управления, устройства, сигнализации и контроля, если они имеются, размещены в светильнике или рядом с ним (в пределах длины кабеля 1 м).

Нормальный режим – состояние автономного светильника, способного работать в аварийном режиме, когда сеть питания рабочего освещения включена. В случае повреждения сети питания рабочего освещения автономный светильник автоматически переключается на аварийный режим.

Аварийный светильник централизованного электропитания – светильник постоянного или непостоянного действия, питание которого осуществляется от централизованной аварийной системы, находящейся вне светильника.

Аварийный режим – состояние автономного светильника, при котором предусмотрено освещение, обеспечиваемое от внутреннего источника питания, при нарушениях работы сети питания рабочего освещения.

Вопросы безопасности, стандартизации и качества продукции

Вопросы подтверждения качества и безопасности выпускаемой продукции занимают важное место в деятельности компании «Световые Технологии». В настоящее время деятельность компании в этой сфере осуществляется в соответствии с Федеральным законом от 27.12.2002 № 184-ФЗ (ред. от 28.07.2012 с изменениями, вступившими в силу с 30.07.2012) «О техническом регулировании». В соответствии с этим законом вся продукция (в течение всего жизненного цикла) и услуги компании удовлетворяют обязательным требованиям, а также требованиям, примененным к ним на добровольной основе.

Данные требования изложены в технических регламентах и стандартах. Подтверждение соответствия, т.е. документальное удостоверение соответствия продукции, может быть реализовано, как в добровольном порядке, так и на обязательной основе. В последнем случае оно проводится в форме обязательной сертификации или декларирования соответствия. Обязательная сертификация осуществляется органом по сертификации на основании договора. Декларирование может базироваться на основании собственных доказательств или с привлечением, например, аккредитованной испытательной лаборатории или центра.

На сегодня система менеджмента качества, действующая на заводе, соответствует требованиям международного стандарта ISO 9001. Вся продукция компании «Световые Технологии» сертифицирована на соответствие ГОСТ Р МЭК 60598-1-2011, который устанавливает общие требования к светильникам с электрическими источниками света напряжением не более 1000 В. Требования и соответствующие испытания по ГОСТ Р МЭК 60598-1-2011 охватывают классификацию, маркировку, механические и электрические требования. Основной ассортимент продукции ТМ «Световые Технологии» проходит международную сертификацию в европейских испытательных центрах на соответствие стандарту EN 60598-1:2008 и маркируется знаком качества ENEC.

Растущий ассортимент светодиодных светильников, их специфические проблемы и только появляющаяся база стандартов в этом сегменте световых приборов заставляют наших разработчиков с особым вниманием подходить к тестированию и испытаниям и сертификации данного вида светильников.

В последние годы в России и за рубежом особое и все нарастающее внимание уделяется проблемам снижения энергопотребления осветительных устройств, их экологической безопасности и комфорту,

создаваемому ими на проектируемых объектах. Все новые светильники ТМ «Световые Технологии», вводимые в ассортимент компании обязательно проверяются на соответствие официальным регламентирующим документам. Прежде всего, Федеральному закону 261 «Об энергосбережении и повышении энергетической эффективности», Постановлению Правительства РФ от 20 июля 2011 г. № 602 «Об утверждении требований к осветительным устройствам и электрическим лампам, используемым в цепях переменного тока в целях освещения», Техрегламенту Евразес «О требованиях энергетической эффективности бытовых, иных энергопотребляющих устройств и их маркировке», ГОСТ Р МЭК 62031 – 2009. Модули светоизлучающих диодов для общего освещения и др.

Международные стандарты BREEAM и LEED

Вместе с этим, все чаще нашего потребителя интересует соответствие нашей продукции и характеристик светотехнических проектов стандартам, принятым в европейских странах и США. Прежде всего, сюда относятся признанные международные стандарты «зеленого домостроения» – BREEAM (www.breeam.org) и LEED (www.usgbc.org). Стандарты охватывают вопросы устойчивого развития и охраны окружающей среды и позволяют застройщикам и проектировщикам зданий реализовывать преимущества использования эко-эффективных технологий при проектировании и строительстве зданий и сооружений. BREEAM стал первым экологическим стандартом в мире и был создан в 1990 году Научно-исследовательским институтом строительства в Великобритании BRE (Building Research Establishment).



В свою очередь, LEED был создан Советом по экологическому строительству США в 1998 году специально для применения в странах Северной Америки, но сегодня активно используется в более чем 100 странах мира.



В данных стандартах большое внимание уделяется вопросам рационального внутреннего и наружного освещения, являющихся неотъемлемой частью при обеспечении «экологичности» и эффективного использования ресурсов. Так, например, в системе LEED из 40 пунктов сертификации 28 связаны с системами освещения.

В основе критериев стандартов лежит грамотное проектирование осветительной установки, удовлетворение нормируемым показателям освещенности, равномерность освещения, использование систем управления освещением. «Красной нитью» сквозь все требования BREEAM проходит энергоэффективность осветительной установки и отдельных светильников. В части требований к светильникам наружного освещения регламентируется световая отдача в зависимости от их назначения и индекса цветопередачи используемых ламп. Согласно стандарту BREEAM с целью повышения комфорта людей, пребывающих в помещении, необходимо использование ВЧ ПРА в светильниках с люминесцентными лампами, при этом основной целью является снижение пульсаций излучения. Кроме того, особо отмечается важность показателя дискомфорта в помещениях, где люди работают с компьютерами.

Система оценки LEED в требованиях к освещению направлена на создание благоприятной атмосферы внутри помещения зданий. Для наружного освещения подчеркивается важность проблемы светового загрязнения городской среды и эффективного использования световой энергии. Для обеспечения приемлемых показателей предлагается разрабатывать целостную концепцию освещения с использованием систем управления. Уход от ртутных источников света и использование «экологически чистых» светодиодных светильников предлагается как важный компонент защиты окружающей среды. В стандарте подчеркивается, что правильная концепция освещения и использование систем управления освещением позволит снизить затраты на электроэнергию до 80%.

С учетом нарастающих тенденций глобализации российским проектировщикам и застройщикам следует уже сейчас пристально присмотреться к требованиям стандартов BREEAM и LEED, и начать следовать этим полезным документам. Проектное подразделение компании «Световые Технологии» в своей практике уже руководствуется рекомендациями и нормами данных «зеленых» стандартов, тем более, что ассортимент светильников ТМ «Световые Технологии» позволяет реализовывать проекты любой сложности, удовлетворяющие самым жестким международным экологическим требованиям.

Критерии выбора светильников и примеры выполнения расчета освещенности

Проектирование осветительных установок (ОУ) является неотъемлемой частью работ по созданию проектной документации на строительство предприятий, зданий и сооружений. Светотехнический проект включает две части: светотехническую и электротехническую. Центральное место в проектировании ОУ занимает светотехнический расчет, позволяющий определить тип, мощность, количество, месторасположение и ориентацию световых приборов, при которых обеспечиваются нормативные светотехнические требования к освещению объекта.

Гармонично реализованный светотехнический проект должен не только обеспечить освещение, удовлетворяющее нормируемым показателям, но и создать комфортные и безопасные условия, соответствовать выбранным направлениям эстетики и отвечать современным подходам к энергоэффективности ОУ. Рассмотрим вариант анализа характеристик объекта, требований к освещению, критериев выбора светильников, а также расчет осветительной установки на примере офисного помещения.

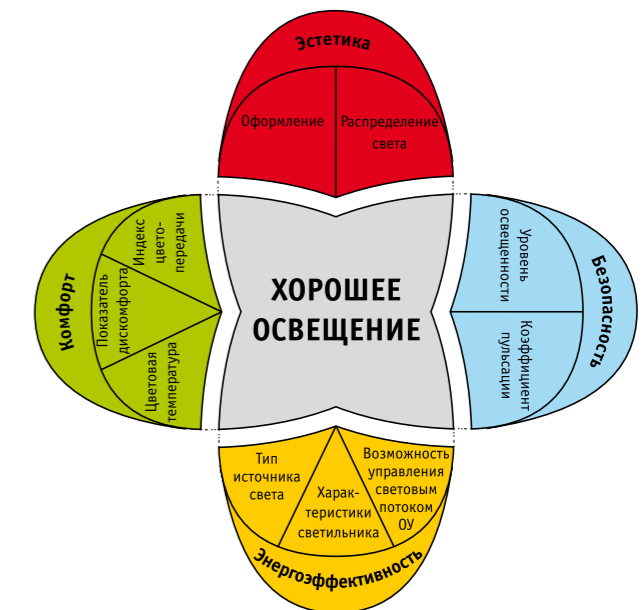

Выбор светильников

Для начала нужно определиться с типом потолка в помещении для того чтобы понять, каким образом фиксировать на нем осветительные приборы. Примем, что в нашем офисе установлены подвесные ячеистые потолки. Таким образом, для освещения данного офиса наиболее рационально использовать встраиваемые светильники.

Помещения данного типа не характеризуются повышенной влажностью и запыленностью, что позволяет использовать светильники со степенью защиты от пыли и влаги не более IP20.

Оптимальными источниками света для освещения офисов являются трубчатые или компактные люминесцентные лампы. Эти источники света обладают высокой световой отдачей, что позволяет добиться приемлемого значения расходуемой удельной мощности; большим сроком службы, что сокращает эксплуатационные расходы; а также относительно невысокой стоимостью.

Ведущие производители источников света рекомендуют использовать для освещения офисов люминесцентные лампы с цветопередачей не менее 80 единиц и цветовой температурой 3000–4000 К. Одним из наиболее важных качественных показателей освещения, которые регламентируются в российских нормах, является коэффициент пульсации. Для офисных помещений нормируемый коэффициент пульсации в соответствии с СанПиН 2.2.1/2.1.1.1278–03 составляет не более 10%.

Наиболее простым и эффективным способом устранения пульсаций светового потока является использование светильников с электронной пускорегулирующей аппаратурой, которая обеспечивает стабильную генерацию светового потока на высокой частоте.

Еще одной из важнейших качественных характеристик освещения является слепящее действие осветительной установки. Для количественной оценки этого эффекта в России принят показатель дискомфорта (М). Данный показатель также регламентируется СанПиН 2.2.1/2.1.1.1278–03. Для офисных помещений с компьютерами показатель дискомфорта должен быть не более 15.

В стандарте МКО оценка слепящего действия осветительной установки проводится по величине обобщенного показателя дискомфорта (UGR).

Таблица 1. Взаимосвязь между UGR и показателем дискомфорта М

UGR	14	19	22	25	27
М	15	25	40	60	90

Для ограничения слепящего действия рекомендуется использовать светильники с экранирующими решетками, опаловыми или призматическими рассеивателями, а также светильники отраженного света.

Обобщая изложенное, приходим к следующему заключению: при освещении данного офиса целесообразно использовать встраиваемые светильники прямого

или отраженного света для подвесного ячеистого потолка со степенью защиты от пыли и влаги IP20. Для сравнения проведем два расчета освещенности с использованием светильника с люминесцентными лампами и электронной пускорегулирующей аппаратурой и светодиодного светильника.

Давайте остановим свой выбор на светильниках PRS/R ECO LED и PTF/R, так как они отвечают всем вышеперечисленным требованиям, и приступим к расчету.

Расчет осветительной установки (ОУ)

Основным критерием, по которому определяется необходимое количество осветительных приборов, является нормируемый уровень освещенности. Этот показатель для офисного помещения по СанПиН 2.2.1/2.1.1.1278–03 составляет 400–500 лк для расчетной плоскости на высоте 0,8 м от пола (высота рабочего стола).

До недавнего времени базовым методом проектирования осветительной установки являлся метод коэффициентов использования, позволяющий вручную проводить все вычислительные процедуры при решении относительно простых светотехнических задач.

По этому методу необходимое количество светильников в ОУ определяется с помощью следующей формулы:

$$N = \frac{E \cdot S \cdot K_3}{U \cdot n \cdot \Phi_a}$$

Остановимся подробнее на входящих в эту формулу величинах и найдем их значения для конкретной задачи.

Рис. 1. Схема помещения

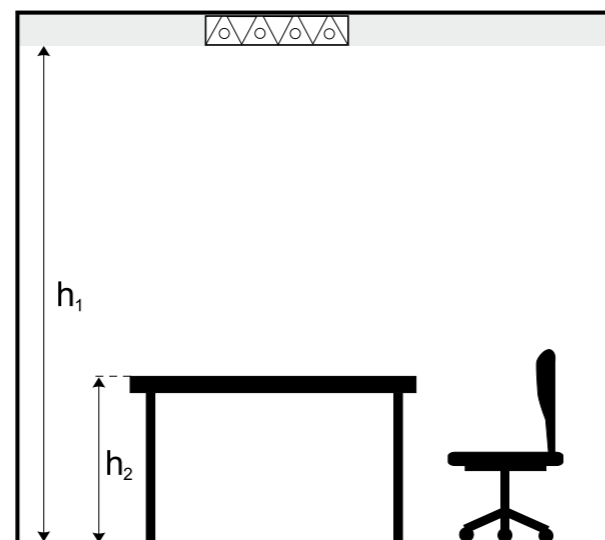

S – площадь помещения
К примеру, помещение шириной 6,5 м, длиной 9 м и высотой 2,8 м.

$$S = a \cdot b = 9 \cdot 6,5 = 58,5 \text{ м}^2$$

где a – длина помещения, b – ширина.

U – коэффициент использования (в таблицах коэффициентов использования приведен к 100)

Данный коэффициент характеризует эффективность использования светового прибора в помещении. Для его определения необходимо знать индекс помещения φ и коэффициенты отражения стен, пола и потолка.

Рассчитываем индекс помещения:

$$\varphi = \frac{S}{(h_1 - h_2) \cdot (a + b)} = \frac{58,5}{(2,8 - 0,8) \cdot (9 + 6,5)} = 1,89 \approx 2$$

Из таблицы 2 выбираем коэффициенты отражения.

Таблица 2. Коэффициенты отражения

Цвет поверхности	Коэффициент отражения, %
Поверхность белого цвета	70–80
Светлая поверхность	50
Поверхность серого цвета	30
Поверхность темно-серого цвета	20
Темная поверхность	10

Примем, что коэффициенты отражения равны 50, 30, 10, и найдем коэффициент использования по таблице для светильника PRS/R ECO LED

PRS/R ECO LED	80	80	80	70	50	50	30	0
ПОТОЛОК	80	80	80	70	50	50	30	0
СТЕНЫ	80	50	30	50	50	30	30	0
ПОЛ	30	30	10	20	10	10	10	0
0,6	65	43	34	41	40	34	33	28
0,8	74	53	43	50	48	42	41	36
1,0	81	60	49	57	54	48	48	42
1,25	87	69	57	64	61	56	55	49
1,5	91	74	62	69	65	60	59	54
2,0	96	82	68	76	70	66	65	60
2,5	100	87	73	80	74	71	70	65
3,0	102	92	77	84	78	75	73	69
4,0	105	96	80	87	80	78	76	72
5,0	106	99	83	90	82	80	79	75

K₃ – коэффициент запаса

Подробную информацию по определению коэффициента запаса можно найти в справочной литературе и нормативных документах. Для простоты предлагаем определить его с помощью таблицы 3.

Таблица 3. Зависимость коэффициента запаса от типа помещения

Тип помещения	Коэффициент запаса
Помещения общественных и жилых зданий с нормальными условиями среды	1,4
Помещения общественных и жилых зданий пыльные, жаркие и сырые	1,7
Населенные пункты: тоннели, фасады зданий, памятники, транспортные тоннели	1,7
Населенные пункты: улицы, площади, дороги, территории жилых районов, парки, бульвары	1,6

E – нормируемая освещенность

Определяется по нормативным документам.

Φ_л – световой поток одной лампы в светильнике

n – количество ламп в светильнике

Для светодиодного светильника заменяем выражение n · Φ_л на Φ_{св} – световой поток светильника. И, наконец, определяем требуемое количество светильников.

$$N = \frac{E \cdot S \cdot K_3}{U \cdot \Phi_{св}} = \frac{400 \cdot 58,5 \cdot 1,4}{0,66 \cdot 3200} = 15,51 \approx 16$$

Аналогичный расчет проведем для светильника PTF/R и получим количество светильников 12 шт.

Таким образом, для данного помещения ОУ должна состоять из 16 светильников PRS/R ECO LED или 12 светильников PTF/R 414 с равномерным распределением по поверхности потолка.

Недостатком данного метода является то, что приходится усреднять коэффициент отражения по поверхностям помещения. Также этот метод не позволяет произвести точный расчет освещенности в помещении сложной формы и не предоставляет возможности оптимизировать расположение светильников на потолке по целому ряду показателей.

Решение сложных задач, динамическое моделирование освещения, получение всеобъемлющих протоколов и визуализация выполненного проекта стали возможными благодаря компьютеризации вычислений по алгоритмам современных методов, использующих матрично-векторный аппарат.

В настоящее время для проектирования освещения используются разнообразные компьютерные программы.

Одной из самых популярных программ для решения задачи проектирования освещения на рынке программного обеспечения является DIALux. Программа разрабатывается и непрерывно совершенствуется с 1994 года Немецким Институтом Прикладной Светотехники (DIAL GmbH) и учитывает все современные требования.

предъявляемые к освещению самых различных объектов. Программа DIALux адресована всем, кто по роду своей деятельности связан с планированием освещения.

Использование DIALux позволяет:

- быстро и качественно рассчитывать проекты внутреннего и наружного освещения, а также проекты освещения автомобильных дорог;
- импортировать и экспортировать файлы форматов DWG, DXF и 3D модели;
- использовать в проектах встроенные и сторонние библиотеки объектов и текстур, которые позволяют повысить качество визуализации;
- получать фотореалистичное изображение смоделированной сцены с помощью интегрированного в программу трассировщика POV-Ray;
- создавать видеоролики для презентации проектов в формате AVI;
- формировать отчеты о результатах проделанной работы в виде файлов в формате PDF в течение нескольких минут.

Приведем два варианта расчета освещенности того же офисного помещения прямоугольной формы с теми же характеристиками в программе DIALux и сравним полученные результаты.

При использовании в проекте светильников PRS/R ECO LED (см. рис. 2) получаем среднюю освещенность 417 лк, при этом удельная мощность составляет 9,2 Вт/м². Программа DIALux позволяет также сразу рассчитать ослепленность, UGR в данном случае составляет менее 10, что соответствует требованиям нормативных документов. В итоге получаем, что для освещения данного помещения светильниками PRS/R ECO LED потребуется 15 штук, которые нужно расположить в три ряда по 5 светильников.

Для сравнения проведем еще один расчет освещенности этого помещения, но уже со светильниками PTF/R 414 (см. рис. 3). Потребовалось 12 светильников, которые расположены в три ряда по 4 светильника. Значение средней освещенности 460 лк и удельной мощности 11,49 Вт/м². UGR также в пределах нормы, меньше 10. Можно заметить, что с точки зрения удельной мощности установка со светодиодными светильниками более предпочтительна, однако уровни освещенности при использовании светильника с люминесцентными лампами – выше.

В этом и заключается гибкость компьютерного расчета освещенности – построив один раз модель помещения, мы получаем возможность проектировать различные ОУ и, сравнивая их, выбирать оптимальную. Занимает эта процедура существенно меньшее время по сравнению с расчетом по методу коэффициентов использования. Помимо получаемых результатов распределения

освещенности по помещению программа предлагает также и расстановку осветительных приборов.

Рис. 2

Офис, освещение с помощью прибора PRS/R ECO LED, расставленный полем UGR < 10, E_{ср} = 417 лк, удельной мощности 9,2 Вт/м²



Рис. 3

Офис, освещение с помощью прибора PTF/R 414, расставленный полем UGR < 10, E_{ср} = 460 лк, удельной мощности 11,49 Вт/м²

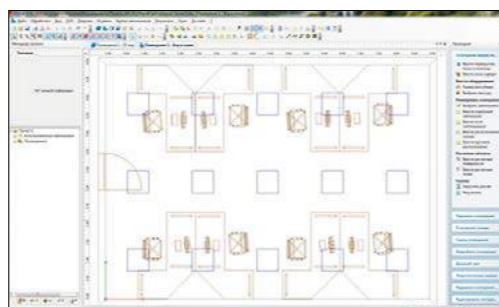
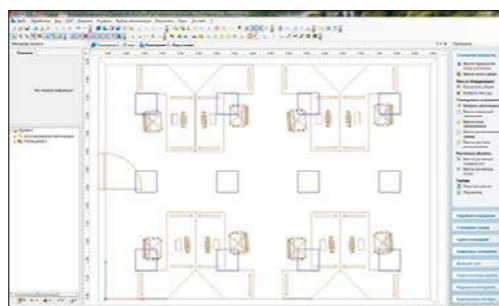
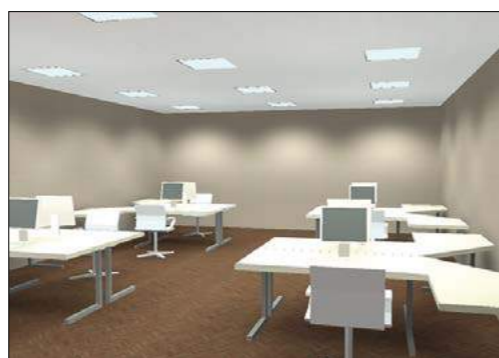

Итак, подведем итог. Расчет по методу коэффициентов использования показал, что для освещения офисного помещения нам потребуется 13 светильников.

Расчет в программе DIALux показал не только количество светильников (12 шт.), но и их точное расположение. Причем, при пересчете на другой тип осветительного прибора нам удалось не только увеличить освещенность, но и сократить почти в два раза удельную мощность и уменьшить количество светильников до 8 штук.

Тем не менее выбор того или иного метода остается за Вами. Если необходимо произвести расчет для помещения простой формы и требуется узнать только количество световых приборов, вполне приемлемым будет расчет методом коэффициентов использования. Если же помещение сложной формы, нужно рассмотреть несколько вариантов освещения и необходимо визуализировать сцену, то с помощью программы DIALux все эти задачи будут реализованы за короткое время и с высокой точностью.

«Световые Технологии» – первая в России компания-производитель светотехнического оборудования, заключившая договор о сотрудничестве с DIAL GmbH – разработчиком одного из лучших программных продуктов для расчета освещенности DIALux.

Вы можете **БЕСПЛАТНО** получить на фирменном компакт-диске базу данных светильников торговой марки «Световые Технологии» и программу для расчета освещенности DIALux.

- DIALux можно установить с компакт-диска на свой компьютер и оценить простоту, удобство и эффективность работы с этим программным продуктом.
- Заказать компакт-диск Вы можете, отправив заявку по факсу +7 (495) 995-55-96 или по электронной почте catalogue@ltcompany.com.
- Данные для проектирования и модуль с базой данных светильников торговой марки «Световые Технологии» также находятся на сайте компании www.ltcompany.com в разделе «Техподдержка».
- Дополнительную информацию о программе DIALux Вы можете получить на сайте разработчика www.dialux.com.

При составлении данного раздела использованы материалы: «Справочная книга по светотехнике» под редакцией д.т.н. профессора Айзенберга Ю.Б., каталоги фирм-изготовителей источников света и светового оборудования.

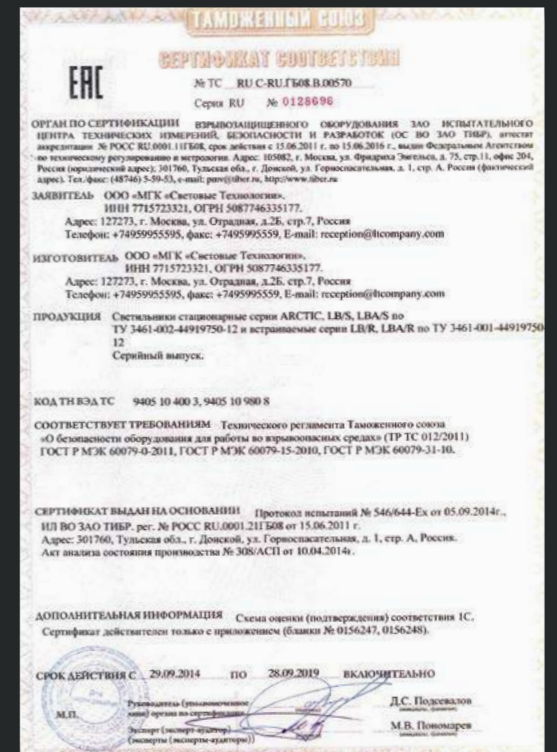
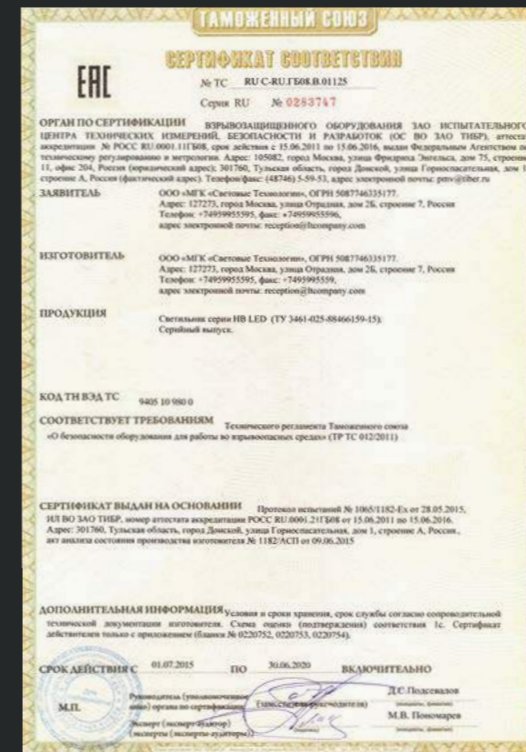
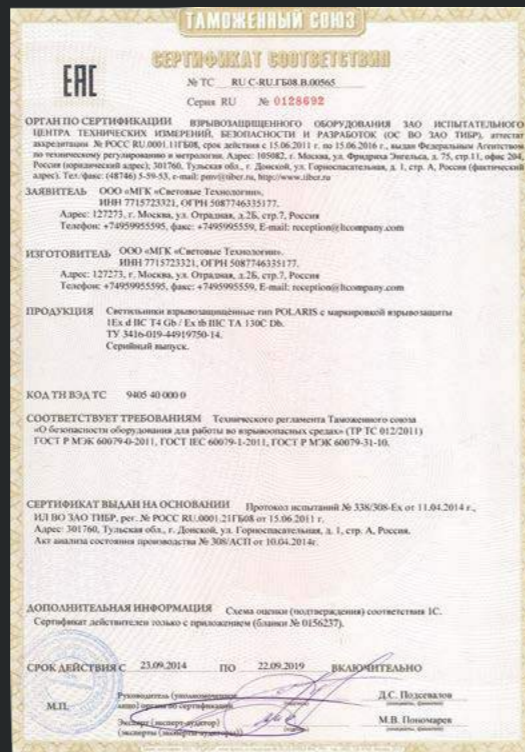
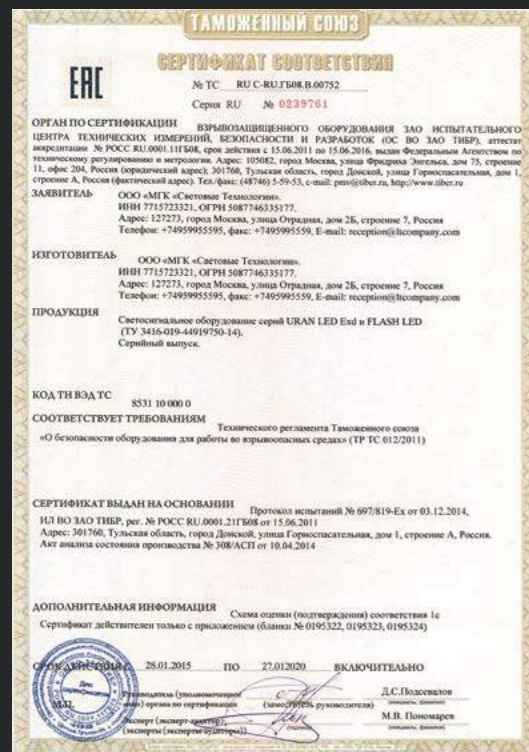
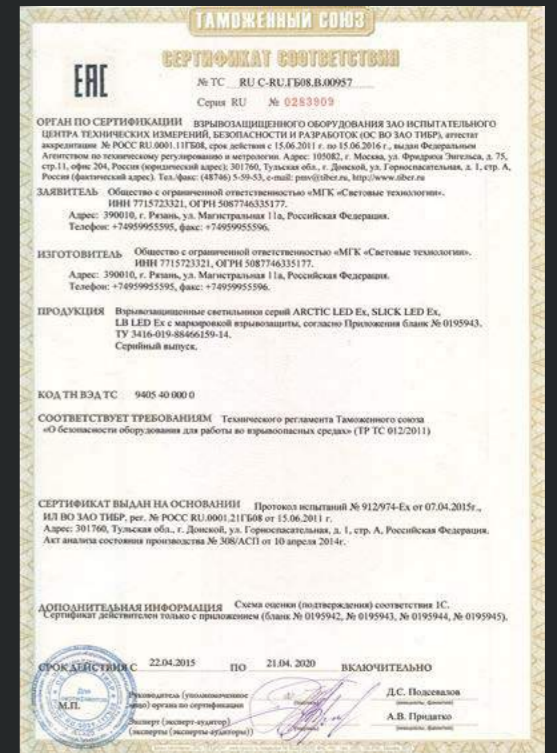
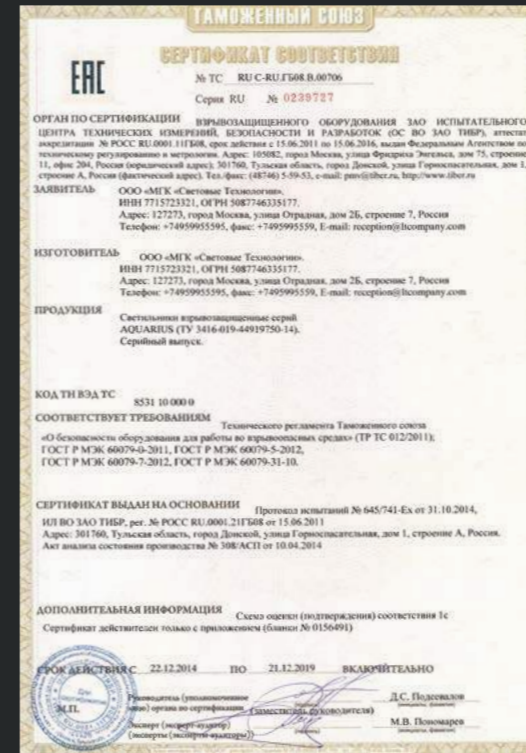
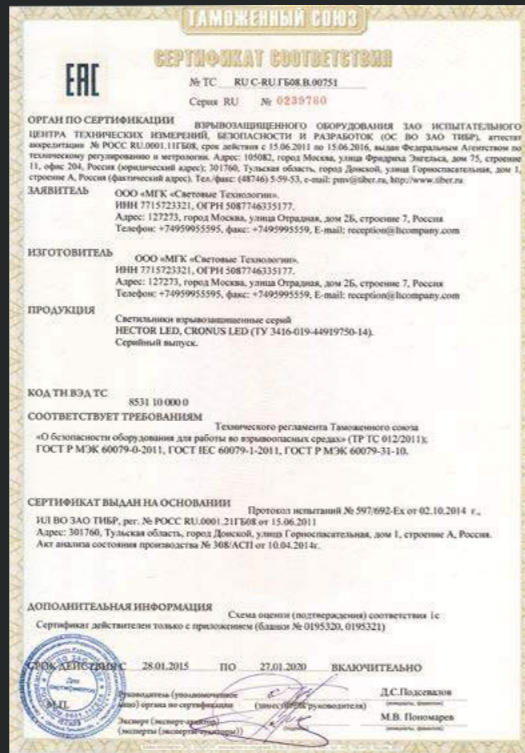
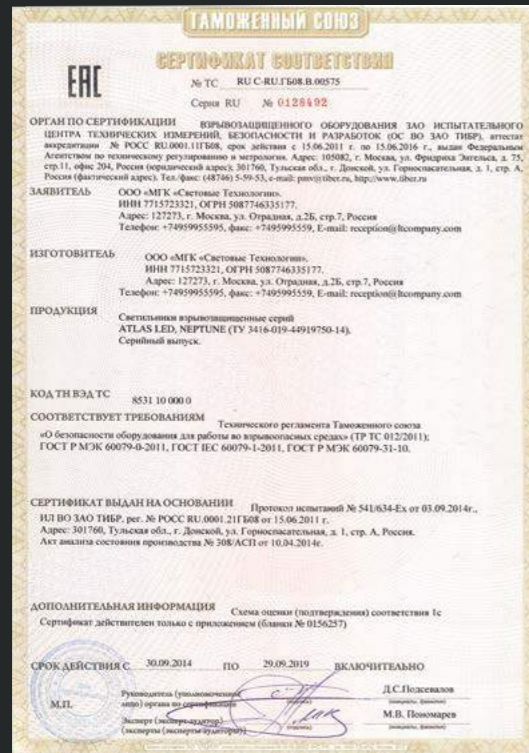

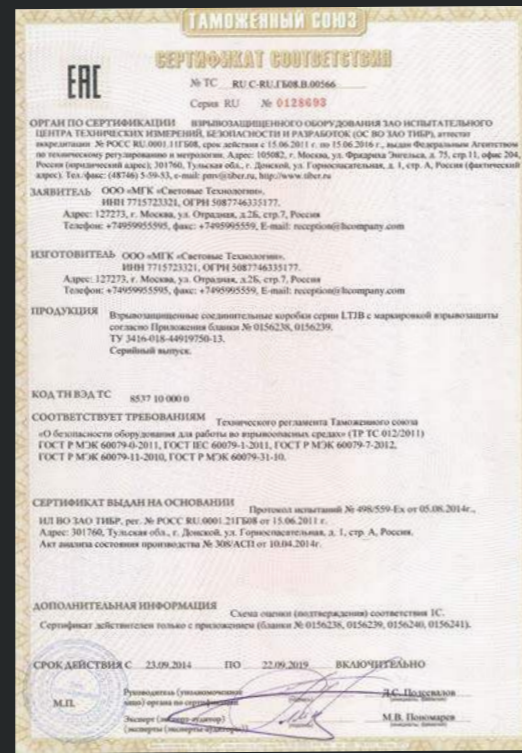
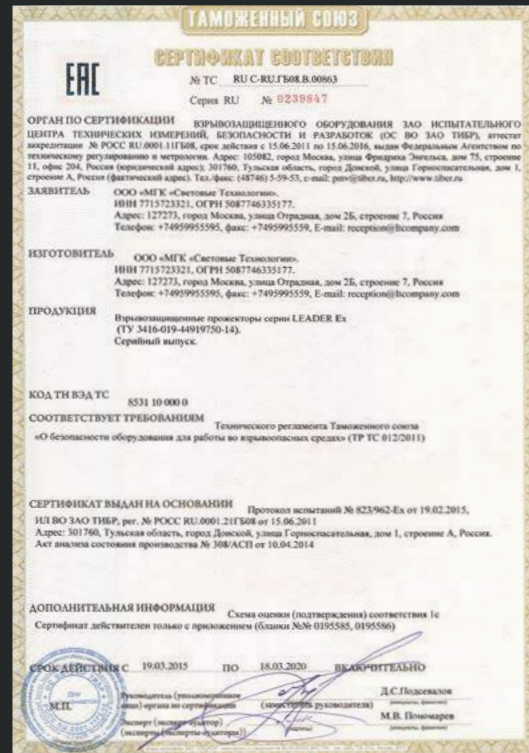

A	N
AQUARIUS.....38-39	NEPTUNE.....36-37
ARCTIC ь M LED Ex48-49	
ARCTIC SMC Ex52-53	P
ATLAS LED20-21	POLARIS33-35
	S
C	SLICK LED Ex44-45
CALYPSO LED26-28	
CRONUS LED24-25	U
	URAN LED Exd40-41
E	
ExRAY LED 32	
	F
	Аксессуары168-173
F	Аксессуары LEADER UM Ex..... 59
FLASH LED42-43	Индикаторы для постов.....115-116
	Индикаторы с кнопкой для постов .117
H	Кнопки для постов.....118-119
HB LED Ex46-47	Переключатели для постов.....120
HECTOR LED.....22-23	Посты управления LTJB-eP114
I	
INOX54-55	
INOX LED Ex.....50-51	
L	
LEADER UM Ex56-58	
LT-BA128-129	
LT-BBVP163	
LT-BDRV162	
LT-BM(N)X.....150-151	
LT-BM-X (axb).....152-153	
LT-B-RA.....154-155	
LT-B-RB.....156-157	
LT-B-RM.....160-161	
LT-B-RN.....158-159	
LT-B-TS164-165	
LT-BUE.....132-133	
LT-EBLQ144-145	
LT-EBLS142-143	
LT-EBM.....136-137	
LT-EBMC148-149	
LT-EBMS138-139	
LT-EBS.....134-135	
LT-HITP-X.....166-167	
LTJB-eA85-97	
LTJB-eP98-105	
LTJB-eSS78-84	
LTJB-IIB.....65-69	
LTJB-IIC70-73	
LTJB-IIC- RM.....76-77	
LTJB-IIC-R.....74-75	
LT-KBAU.....130-131	
LT-SV.....140-141	